

ACO Schuhabstreifersysteme

Für einen sauberen  
Eingangsbereich

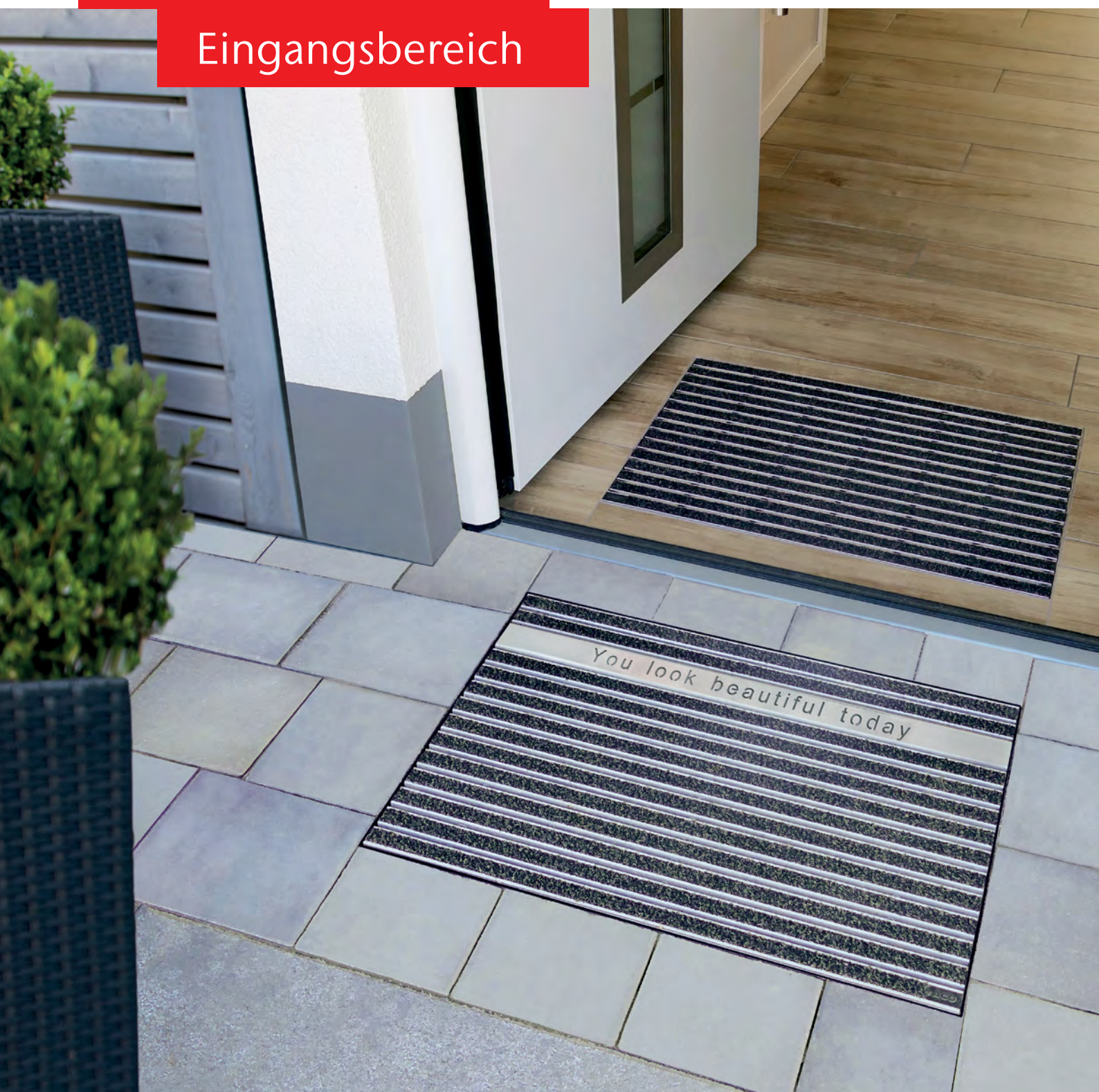







# Langlebiges, nachhaltiges Design für Ihren Eingang

## funktional

- rutschsicher
- einfacher Einbau
- leicht zu reinigen
- ideal für Fliesenbeläge

## ästhetisch

- hochwertige Optik
- gepflegter Eingangsbereich
- schwellenlose Gestaltung

## individuell

- mit persönlichem Namenszug
- individualisierbares Design
- große Auswahl an Matten und Rosten

## barrierefrei

- keine Stolperkante
- in den Boden eingelassen
- rollstuhlbefahrbar



Der erste Eindruck ist entscheidend – gerade im Eingangsbereich eines Hauses, denn er wirkt wie eine Visitenkarte. Zu einem gepflegten und gut gestalteten Entree gehört deshalb ein effektives Schuhabstreifersystem. Hier bietet Ihnen ACO professionelle Lösungen, die hohe Variabilität, Funktionalität und optischen Anspruch miteinander verbinden.

Empfehlenswert ist die Kombination jeweils eines Schuhabstreifers im Außen- und im Innenbereich. Feuchtigkeit und groben Schmutz nimmt der ACO Schuhabstreifer Vario 2.0 draußen auf. Staub und Feinschmutz entfernt der ACO Schuhabstreifer Indoor. So bleibt Ihr Eingang sauber und Ihre hochwertigen Bodenbeläge werden geschont.

## Inhalt

ACO Schuhabstreifer Vario 2.0	04
Schuhabstreifersysteme für den Außenbereich ohne Überdachung	08
mit Überdachung	10
Schuhabstreifer für den Innenbereich	12
ACO Schuhabstreifer Vario 2.0 mit Licht	14
mit persönlichem Schriftzug	15
mit Maschenrost B125	16
Modulares System	17
ACO Inotec Sauberlaufrost	18
Bestellinformationen	22

# ACO Schuhabstreifer Vario 2.0

## Neue Ausführung mit durchdachten Details

Der neue ACO Schuhabstreifer Vario 2.0 überzeugt mit modularem Aufbau und praktischen Details. Die Hybrid-Bodenwanne bietet neben variablen Anschlussmöglichkeiten für den Ablauf zahlreiche Kombinationsmöglichkeiten. Mit den verschiedenen kombinierbaren Größen der Bodenwanne kann der Schuhabstreifer optisch besser an Pflaster, Tür und Fliesen angepasst werden: Vielfältige, auch große Lösungen sind realisierbar. Somit ist der Schuhabstreifer Vario 2.0 nicht nur ein funktionales, sondern auch ein gestalterisches Element in der Planung.

Ein weiterer Vorteil der Modulbauweise: Da die einzelnen Elemente sehr handlich sind, können die Roste oder Matten leicht zur Reinigung entnommen werden. Dank der neuen Kunststoffzarge ist der ACO Schuhabstreifer Vario zudem besonders langlebig, da es keine Kontaktkorrosion gibt.

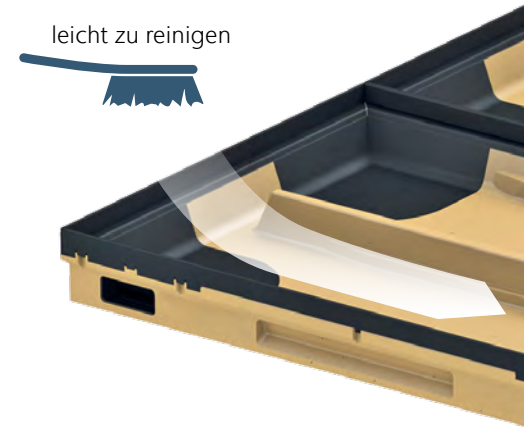

Verbindung mehrerer Bodenwannen via Steckverbinder möglich (Wasserdurchfluss wird gewährleistet; nur ein Ablauf beim Einsatz mehrerer Elemente benötigt)



## Hybrid-Bodenwannen aus Polymerbeton und Kunststoff

4

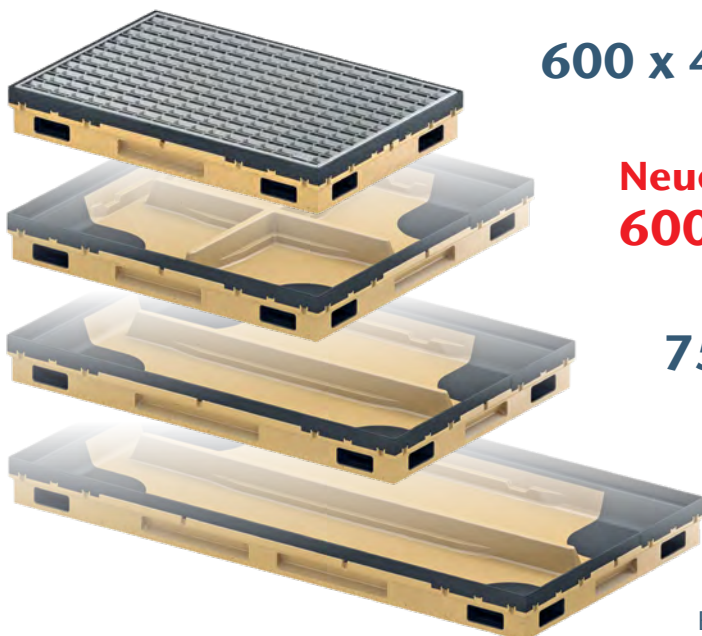

**600 x 400 mm**

**Neue Größe  
600 x 600 mm**

**750 x 500 mm**

**1000 x 500 mm**

Bauhöhe: 80 mm

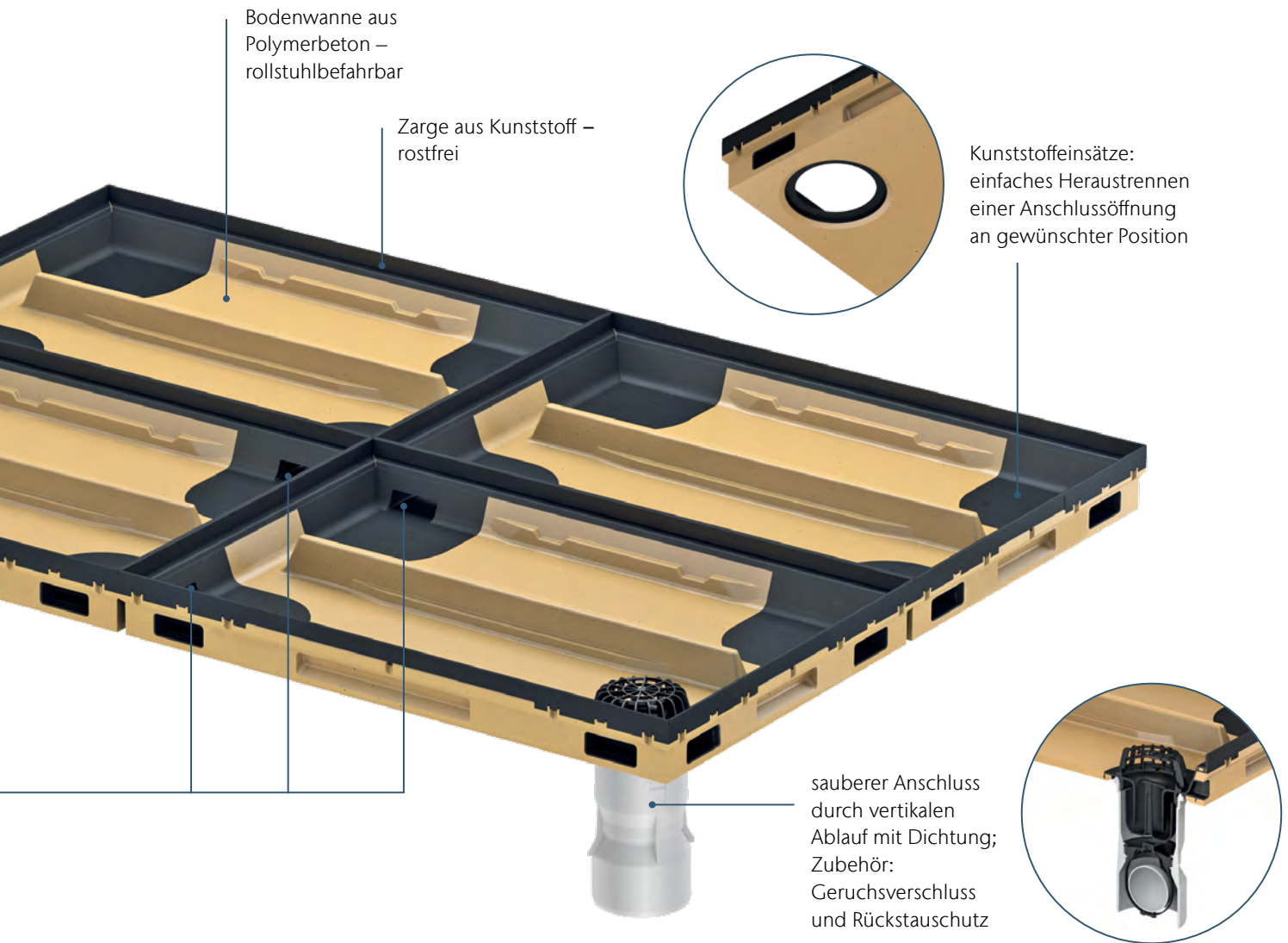

ACO Produktvorteile

**NEU**

- erhältlich in 4 Größen
- modulares System
- Entwässerungsanschluss individuell positionierbar
- Kunststoffzarge – keine Korrosion
- erleichterte Reinigung
- individuelle Lichtgestaltung
- befahrbare Ausführung

**bewährt**

- Bodenwanne aus Polymerbeton
- große Auswahl an Rosten und Matten
- leicht zu entnehmende Roste
- einfach einzubauen





## Einsatzbereiche

- Haupteingänge
- Nebeneingänge
- Terrassen
- Mehrfachverlegung  
vor kleinen öffentlichen Gebäuden:
  - Schulen & Kindergärten
  - Restaurants
  - Hotels
  - Bürogebäuden

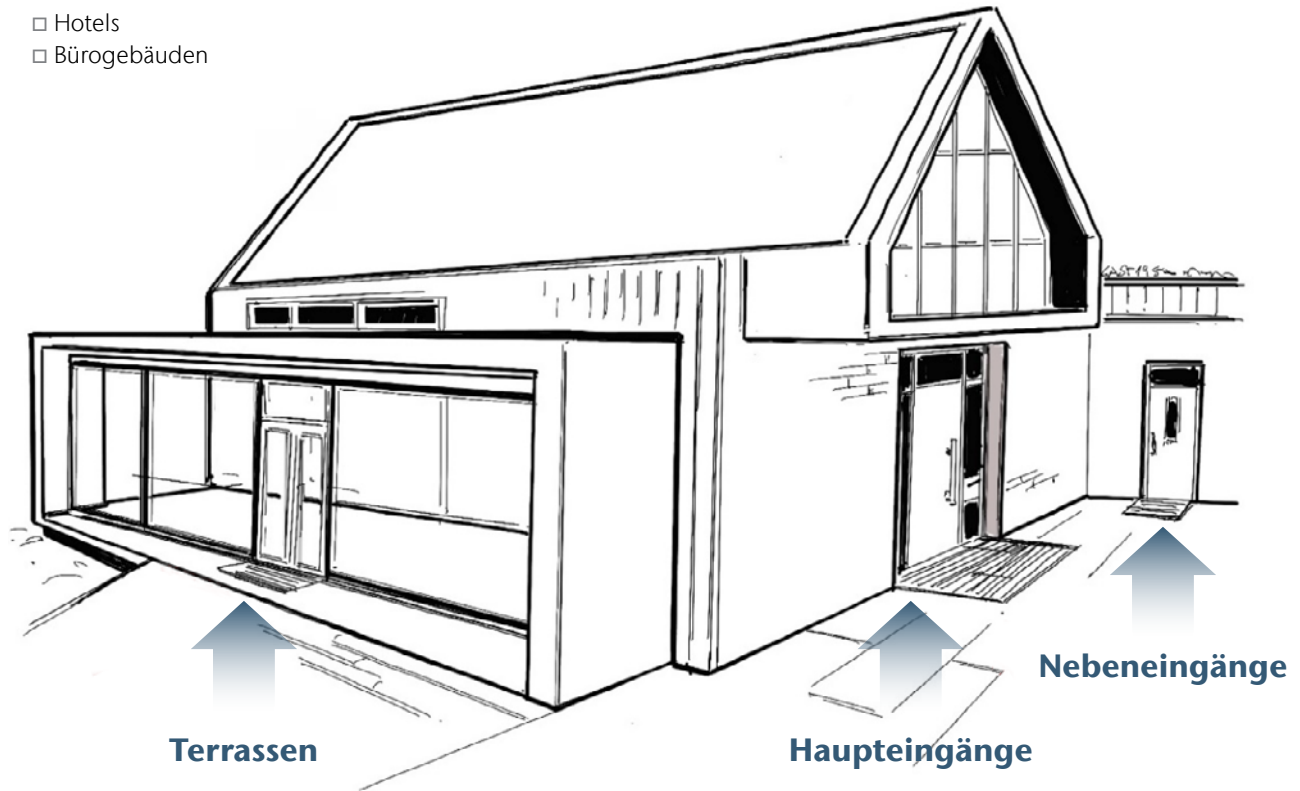

6

### ACO Schuhabstreifer: in den Boden eingelassen

Schuhabstreifer, die nicht permanent im Entree hin und her rutschen, ersparen Ärger und erleichtern das Reinigen der Sohlen auf elegante Weise.

ACO Schuhabstreifer matten liegen rutschsicher in einem Rahmen und werden beim Verlegen bündig in den Boden eingelassen. So ist eine schwellenlose Gestaltung des Eingangsbereichs problemlos möglich.

Auch bei Nässe, insbesondere bei nicht überdachten Eingangsbereichen, überzeugt das ACO Schuhabstreifer-system Vario 2.0. Der neue stahlverzinkte V-Rost mit einer Rutschhemmung R12 und die neuen Outdoor Matten mit einer Rutschhemmung R11 bieten ein hohes Maß an Sicherheit.

Durch die Verwendung der Hybrid-Bodenwanne liegen die Einleger zudem nicht dauerhaft im Feuchten, sondern trocknen schneller ab. Die hochwertigen, langlebigen Schuhabstreifer unterstützen ein nachhaltiges Gebäude-konzept.





## Moderner Eingangsbereich

*„Schlicht und trotzdem ein absoluter Hingucker. Wir würden uns jederzeit wieder genauso entscheiden.“*

Janine & Jannik vom Instagram Kanal @interior\_by\_jj

Die Influencer Janine und Jannik berichten auf ihrem Instagram-Kanal #interior\_by\_jj über ihren Hausumbau mit vielen Vorher-Nachher Bildern.

Nach und nach haben sie mit viel Eigenleistung ein altes Einfamilienhaus in einen stilvollen Wohnraum verwandelt. Der moderne Eingangsbereich ist ein Teil davon:

„Aufgrund der fehlenden Überdachung an unserer Haustür war die Fußmatte ständig nass, verschmutzt und sehr schlecht zu reinigen. Als wir die Schuhabstreifer von ACO gesehen haben, waren wir direkt verliebt. Man kann auf Belieben die Einsätze tauschen, rausnehmen und sie ohne viel Aufwand säubern. Einfach mit dem Wasser-schlauch abspritzen und dank des integrierten Abflusses fließt der Schmutz einfach ab. Zudem schließt der Schuhabstreifer bündig mit den Pflastersteinen ab, sodass man also auch nicht drüber stolpern bzw. hängen bleiben kann. Die Größe (500 mm x 1000 mm) hat uns zusammen mit dem Design einfach direkt überzeugt. Schlicht und trotzdem ein absoluter Hingucker. Wir würden uns jederzeit wieder genauso entscheiden.“





# Schuhabstreifersysteme

Für den Außenbereich – **ohne** Überdachung



## Bodenwannen



### Hybrid-Bodenwanne Vario 2.0

- integrierte Kunststoffzarge
- frei positionierbare Ablauföffnung DN 100
- Bauhöhe 80 mm
- glatte, abgerundete Flächen
- modular miteinander kombinierbar



### Kunststoff-Bodenwanne Vario Light

- Mittelstegsystem
- Ablauföffnung DN 100 für Rohrstutzen
- Größe nur in 600 x 400 mm
- Bauhöhe 75 mm
- sehr leicht



## Matten und Roste



### V-Rost

- Rutschhemmung R12
- Maschenweite 31/9
- Stahl verzinkt

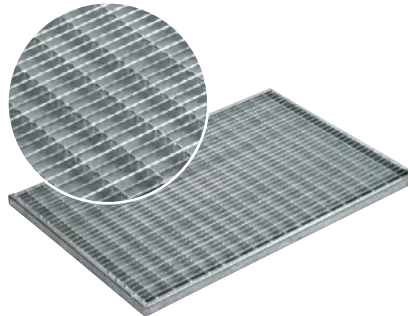

### Maschenrost 30/10

- robust & widerstandsfähig
- Maschenweite 30/10
- Stahl verzinkt



### Schuhabstreifermatte Outdoor

- Rutschhemmung R11
- strapazierfähiges, UV-beständiges Material
- anthrazit, rot oder braun

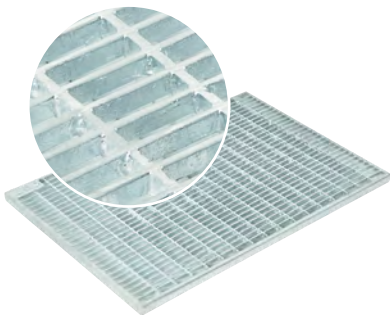

### Maschenrost B 125\*

- Rutschhemmung R11
- Maschenweite 30/10
- Stahl verzinkt
- Befahrbar mit Pkw und Hubwagen

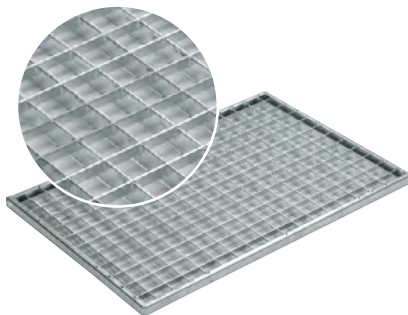

### Maschenrost 30/30

- robust & widerstandsfähig
- Maschenweite 30/30
- Stahl verzinkt

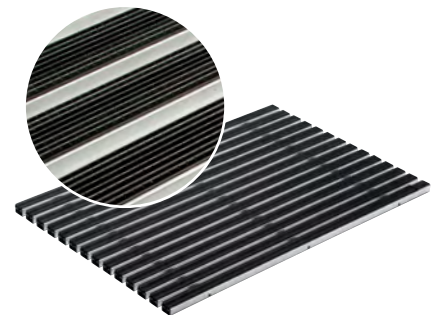

### Schuhabstreifermatte Gummi

- gerillte Gummistreifen
- widerstandsfähig & wetterfest
- schwarz

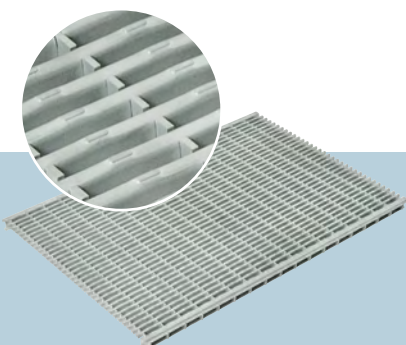

### Designrost Edelstahl

Der Designrost überzeugt mit breiten Stäben aus Edelstahl und einem eleganten Erscheinungsbild.

# Schuhabstreifersysteme

Für den Außenbereich – **mit** Überdachung

## Bodenwannen



### Hybrid-Bodenwanne Vario 2.0

- integrierte Kunststoffzarge
- frei positionierbare Ablauföffnung DN 100
- Bauhöhe 80 mm
- glatte, abgerundete Flächen
- modular miteinander kombinierbar



### Kunststoff-Bodenwanne Vario Light

- Mittelstegsystem
- Ablauföffnung DN 100 für Rohrstutzen
- Größe nur in 600 x 400 mm
- Bauhöhe 75 mm
- sehr leicht



## Winkelrahmen

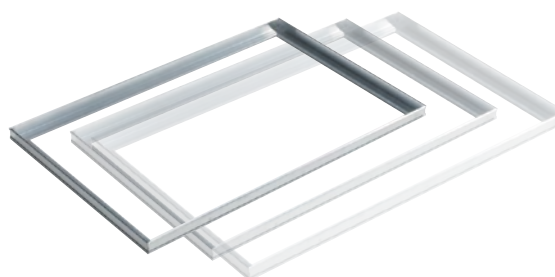

### Aluminium Winkelrahmen

- steckbare Profile inkl. Montagewinkel
- geeignet für geringe Einbauhöhen
- Bauhöhe 26,5 mm



## Matten und Roste

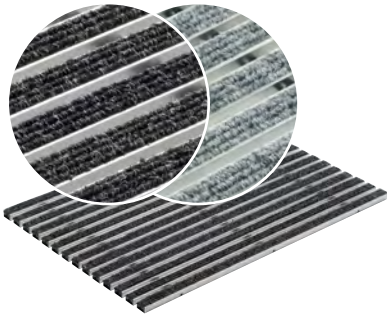

### Schuhabstreifermatte Rips

- Rauhaarrisstreifen
- formstabil und abriebfest
- anthrazit oder hellgrau

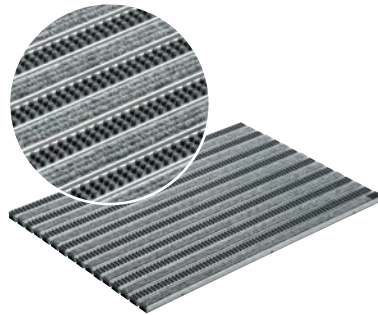

### Schuhabstreifermatte Rips mit Cassettenbürste

- Rauhaarrisstreifen im Wechsel mit Cassettenbürsten
- Abrieb von Grobschmutz und Aufnahme von Feinschmutz
- hellgrau

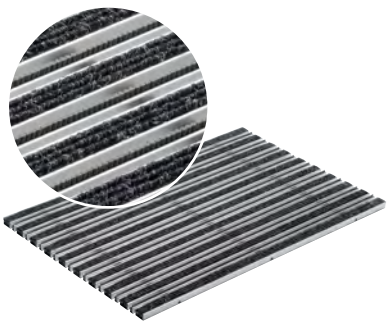

### Schuhabstreifermatte Rips mit Bürstenleisten

- Rauhaarrisstreifen im Wechsel mit Bürstenleisten
- robust und Aufnahme von Feinschmutz
- anthrazit

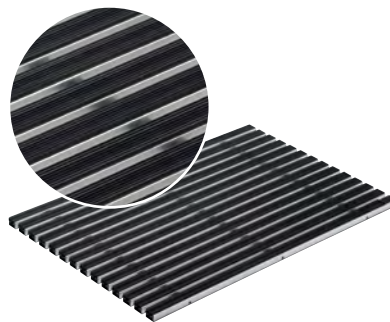

### Schuhabstreifermatte Gummi

- gerillte Gummistreifen
- widerstandsfähig & wetterfest
- schwarz



### Schuhabstreifermatte Outdoor

- Rutschhemmung R11
- strapazierfähiges, UV-beständiges Material
- anthrazit, rot oder braun



### Schuhabstreifer Roste

(Varianten siehe Seite 9)

- verschiedene Maschenweiten
- stabile Lösungen
- Abrieb von Grobschmutz
- Edelstahl oder Stahl verzinkt



▼  
nur 12 mm Bauhöhe  
ideal für Fliesenbeläge



# Schuhabstreifersystem

## Für den Innenbereich

Draußen vor dem Hauseingang schützt der ACO Vario Schuhabstreifer. Die perfekte Ergänzung hierzu ist der ACO Schuhabstreifer Indoor.

Das Schuhabstreifersystem für den Innenbereich weist eine extrem flache Aufbauhöhe von nur 12 mm auf. Damit liegt es auf einem Niveau mit vielen Bodenbelägen, so dass der Estrich nicht extra ausgespart werden muss. Der ACO Schuhabstreifer Indoor ist plan in das Fugenbild einpassbar. Die raue Oberfläche der Rauhaarrispsstreifen nehmen den Schmutz ideal auf und verhindern ein Weitertragen in die Wohnung. Sie sind besonders geeignet für die Aufnahme von Feinschmutz.

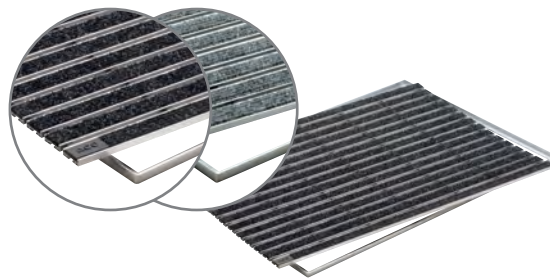

### **Schuhabstreifermatte Indoor mit Winkelrahmen aus Aluminium**

- Rauhaarrispsstreifen
- Farbe anthrazit doer grau
- zum Einfliesen
- Bauhöhe 12 mm
- in den Größen 600 x 400 mm  
und 750 x 500 mm

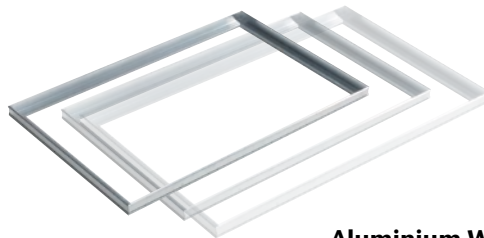

### **Aluminium Winkelrahmen**

- geeignet für größere Bodenbeläge im Eingangsbereich
- für alle Vario Matten von Seite 11
- Bauhöhe 26,5 mm
- steckbare Profile inkl. Montagewinkel

## Individueller Eingangsbereich mit stilvollen Lichteffekten

Um den Eingangsbereich repräsentativ in Szene zu setzen, ist vor allem Licht ein eindrucksvolles Mittel. Eine bewusst eingesetzte Beleuchtung am Hauseingang schafft ein besonderes Ambiente und heißt Bewohner und Gäste willkommen. Gleichzeitig sorgt ausreichend Licht im Eingangsbereich für Orientierung und Sicherheit in der Dämmerung.

Der ACO Schuhabstreifer mit Lichtleiste schafft eine ansprechende Illumination, da in der Hybrid-Bodenwanne in der Kunststoffecke ein Flexrohr für eine Stromleitung hindurchgezogen werden kann. Eine bedienerfreundliche Steuerung über eine App ermöglicht eine Lichtgestaltung mit fester Beleuchtung, Bewegungsmelder oder Farbwechsel bis hin zur Einbindung in Gebäudeautomationssysteme. So wird das individuelle Design des Eingangsbereiches durch moderne Lichtakzente unterstrichen.



ACO Schuhabstreifer Licht

- moderne LED-Technik
- individuelles Ambiente aufgrund RGB-W Lichtfarben
- Schutzklasse IP 68
- bedienerfreundliche App-Steuerung als Zubehör





## Persönliche Worte zur Begrüßung auf Ihrem Schuhabstreifer

Mit den neuen Vario 2.0 Schuhabstreifern mit persönlichem Schriftzug lassen sich besondere Akzente setzen. Exklusives Design und hohe Funktionalität werden hier miteinander verbunden. Die Matte mit Rauhaarrisstreifen ist für den Innen- und überdachten Außenbereich ausgelegt. Sie entfernt Feinschmutz effektiv und ist dabei besonders strapazierfähig. Das hochwertige Edelstahlprofil nimmt jeden individuellen Schriftzug auf und macht die Eingangsmatte zum Unikat. Die persönliche Schuhabstreifermatte ist in allen vier Standardabmessungen in der Ausführung Rips anthrazit erhältlich.



36 mm  
Originalgröße  
Äg

**Buchstaben für die individuelle Beschriftung\***

abcdefghijklmnop  
qrstuvwxyz äüö  
ABCDEFGHIJKLMNPO  
QRSTUVWXYZ ÄÜÖ  
0123456789 ß&

\* Die maximale Buchstabenanzahl pro Matte variiert je nach Mattengröße und Auswahl der individuellen Beschriftung.

# Die stabile Lösung für Eingangsbereiche mit höherer Belastung – Maschenrost B125\*

Eingänge und Türen werden nicht nur von Fußgängern genutzt. Zum Teil passieren auch Einkaufswagen, Plattformwagen oder sogar Hubwagen und Autos den gleichen Eingang. Hier muss nicht auf eine attraktive Gestaltung verzichtet werden. Mit dem Einsatz des Maschenrostes B125\* und entsprechenden Einbau der Vario 2.0 Hybrid-Bodenwanne bleibt der Eingangsbereich sauber und Hubwagen und Pkw können diesen sicher durchqueren.

## Einsatzbereich

- für Eingangsbereiche mit höherer Belastung
- für einen sauberen Wareneingang
- für die Warenausgabe

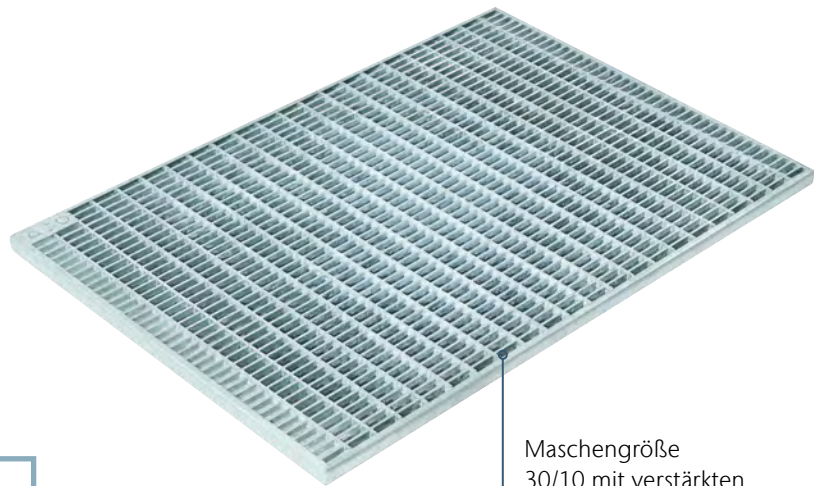

ACO Schuhabstreifer  
Pkw-befahrbar

- Pkw-befahrbar (max. 3,5 t)
- mit Hubwagen befahrbar (bis 1 t)
- Stahl verzinkt

Maschengröße  
30/10 mit verstärkten  
Tragstäben für mehr  
Stabilität

16



## Für Pkw und Hubwagen

\* In Anlehnung an die DIN EN 124



# Modulares System – Sonderformate mit Standardgrößen realisierbar

Bei erhöhtem Publikumsverkehr und größeren Eingangsbereichen ermöglicht die sogenannte Mehrfachverlegung Sauberlaufzonen, die für einen hochwertigen und gepflegten Eingangsbereich sorgen. Die neuen Merkmale des ACO Schuhabstreifers Vario 2.0 optimieren diese Anwendung.

## Vielfältige Kombinationsmöglichkeiten

Mehrere Hybrid-Bodenwannen können, auch unterschiedlicher Größe, kombiniert werden. Trotzdem ist nur ein Ablauf notwendig, denn mit dem Steckverbinder wird der Wasserdurchfluss von Wanne zu Wanne gewährleistet.

Mit den neuen Kunststoffeinsätzen kann durch einfaches Heraustrennen die Anschlussöffnung am gewünschten Platz für die Versickerung bzw. den Kanalschluss des Systems positioniert werden. So gelingt der Einbau schneller und sowohl vielfältige als auch große Lösungen sind realisierbar für ein optisch angepasstes Bild an Tür, Pflaster oder Fliesen.



## Für Büro, Restaurants oder Schulen



Kombination der Größen:

750 x 500 mm und  
1000 x 500 mm

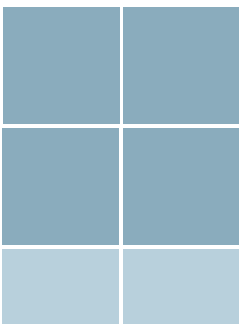

600 x 600 mm und  
600 x 400 mm

### Modulares System

- Verbindung mehrerer Bodenwannen via Steckverbinder
- nur ein Entwässerungsanschluss beim Einsatz mehrerer Elemente
- Variable Position der Anschlussöffnung
- erleichterte Reinigung durch handliche Elemente

**Einbauvideos** finden Sie unter:  
[www.aco.de/downloads/einbauanleitungen](http://www.aco.de/downloads/einbauanleitungen)



## ACO Inotec Sauberlaufrost

Eingangsbereiche werden immer häufiger optisch anspruchsvoll und hochwertig gestaltet. Denn ein eleganter, gepflegter Eingang ist die Visitenkarte vieler Firmen und Dienstleistungsunternehmen. Für Sicherheit und Sauberkeit sorgen die Sauberlaufzonen. Diese Sauberlaufzonen sollten über die gesamte Eingangsbreite angeordnet werden. In Gehrichtung hat sich die Aufteilung in drei Zonen als sehr wirkungsvoll erwiesen: die Grobschmutzzone und Nässeaufnahme außerhalb, die Zwischenzone und die Zone der Feinschmutzaufnahme innerhalb des Gebäudes. Die Ausbildung einer optimalen Drei-Zonen-Sauberlaufanlage muss gewerkeübergreifend für innen und außen geplant werden. Ein Mindestmaß von 1,50 m in Laufrichtung ist einzuhalten, Experten empfehlen bis zu 6,00 m.

ACO Inotec Sauberlaufroste aus Edelstahl oder Stahl feuerverzinkt liegen draußen vor den Gebäudeeingängen, als Grobschmutzzone und zur Nässeaufnahme. Sie werden individuell gefertigt, auch auf Wunsch der Geometrie der Eingangsbereiche angepasst. Die Abdeckungen sind rutschhemmend ausgeführt, gemäß DIN 51130 und entsprechen der Richtlinie BGR 181.

18

### Produkteigenschaften

- Edelstahl 1.4301 (V2A) / 1.4404 (V4A) oder stückverzinkter Stahl
- 2 mm Materialstärke
- individuelle Baugrößen, Übergrößen mehrteilig
- Rostbelastung: begehrbar, je nach Stützweite und Stärke der Tragstäbe auch für leichten Fahrverkehr

Weitere Informationen finden Sie unter:  
[www.aco-inotec.de/loesungen/sauberlaufzonen](http://www.aco-inotec.de/loesungen/sauberlaufzonen)



## Typ ino 690 SLR mit Einbauwanne

- allseitig durchgehende Rostauflage und evtl. Querverstrebungen
- Höhe: ab 60 mm
- Baulängen bis 2 m Fertigung in einem Stück
- Ableitung des anfallenden Wassers:
  - optional über Ablaufstutzen DN 100, werkseitig angeschweißt mit Schmutzfang, Abgang senkrecht
  - einseitige Perforation zur Versickerung



## Typ ino 691 SLR mit Zarge / Winkelrahmen

- Zargenhöhe belastungsabhängig
- werkseitig gefertigte Aussparungen oder Breitenversprünge



## Typ ino 692 SLR

3-in-1 Funktion: Fassadenrinne, Lichtschachtabdeckung und Sauberlaufrost

Dieses individuelle Kellerlichtschachtaufstockelement mit integriertem Rinnenkörper und aufgesteckter Fassadendichtlippe kann mit jedem ACO Lichtschacht kombiniert werden. Je nach Einbausituation wird das Bauteil mit dem passenden Abdeckrost beispielsweise im Eingangsbereich zur Sauberlaufzone.

- Höhe: ab 60 mm
- Rinne optional mit Dichtlippe



## Abdeckungsvarianten

### Abdeckungen aus Edelstahl oder Stahl feuerverzinkt



#### Gitterrost

MW ca. 30/10 mm, Teillängen bis ca. 1,5 m  
Oberfläche mit Gleitschutz



#### Längstabrost 20/3 oder 20/5

Stababstand 10 mm, Teillängen bis ca. 1,3 m

### Abdeckungen aus Edelstahl



**Längstabrost** begehbar  
aus Dreikantstäben mit Randeinfassung  
Stababstand 6 mm, Teillängen bis 1 m

#### Produkteigenschaften

- besonders robust und gleichzeitig elegant
- mit Arretierung
- Größe auf Wannen- bzw. Türmaße abgestimmt

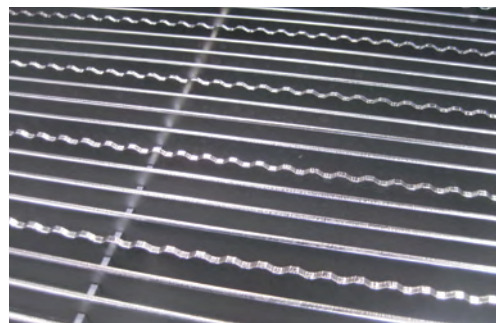

Alle Abdeckungen haben einen Rutschwiderstand von mindestens R10, mit eingearbeitetem Zackenkamm bis R12 und entsprechend der Richtlinie BGR 181.

Einfachgleitschutz – Zackenkamm im Füllstab zur Rutschhemmung (erfüllt R11 als erhöhten Haftreibwert). Wir stellen maßgeschneiderte Eingangsgitterroste nach Ihren Wünschen her.

### Optionale Ergänzungen

- Ablaufstutzen DN 100, werkseitig eingeschweißt mit Schmutzfang, Abgang senkrecht
- Edelstahl-Geruchsverschluss DN 100 wasserlos, als Geruchsabschottung für Außenbereiche, zum Einstecken in den senkrechten Ablaufstutzen DN 100
- Anpassung der Sauberlaufrostanlage an geometrische Formen im Eingangsbereich, z. B. radial oder trapezförmig
- Übergangsstücke an angrenzende Fassadenrinnen









# Bestellinformationen ACO Schuhabstreifer Programm

## Bodenwannen und Winkelrahmen

Abbildung	Material	Belastung	Länge [mm]	Breite [mm]	Höhe [mm]	Artikel-Nr.
<b>NEU ACO Vario 2.0 Hybrid-Bodenwanne</b>						
	Polymerbeton Zarge: Kunststoff	Pkw- befahrbar	600	400	80	3003044
			600	600	80	3003043
			750	500	80	3003042
			1000	500	80	3003041
<b>ACACO Self® Vario Light Kunststoff-Bodenwanne</b>						
	Kunststoff	begehbar	600	400	75	82400
<b>ACO Self® Vario Winkelrahmen</b>						
	Aluminium	begehbar	600	400	26,5	01995
			600	600	26,5	3008890
			750	500	26,5	01996
			1000	500	26,5	01997



## Zubehör für ACO Vario 2.0 Hybrid-Bodenwanne

Abbildung	Beschreibung	Passend für	Artikel-Nr.
	<b>Steckverbinder für Wasserdurchfluss</b> <ul style="list-style-type: none"> <li>■ Bei modularer Bauweise, so dass nur ein Entwässerungsanschluss gesetzt werden muss</li> <li>■ Wird jeweils zwischen zwei Wannen positioniert</li> </ul>	<ul style="list-style-type: none"> <li>■ Vario 2.0 Hybrid-Bodenwanne</li> </ul>	3003279
	<b>Entwässerungsanschluss</b> <ul style="list-style-type: none"> <li>■ Für den wasserdichten Anschluss der Bodenwanne</li> <li>■ Mit Laubfang und Schraubring</li> <li>■ Ohne Geruchsverschluss und Rückstaeinheit</li> </ul>	<ul style="list-style-type: none"> <li>■ Vario 2.0 Hybrid-Bodenwanne</li> </ul>	3005092
	<b>Geruchsverschluss</b> <ul style="list-style-type: none"> <li>■ Zum Nachrüsten des Entwässerungsanschlusses Art.-Nr. 3005092</li> <li>■ Zur Vermeidung von unangenehmen Gerüchen</li> </ul>	<ul style="list-style-type: none"> <li>■ Entwässerungsanschluss Art.-Nr. 3005092</li> </ul>	310073
	<b>Rückstaeinheit für Entwässerungsanschluss</b> <ul style="list-style-type: none"> <li>■ Zum Nachrüsten des Entwässerungsanschlusses Art.-Nr. 3005092</li> <li>■ Nur in Kombination mit Geruchsverschluss Art.-Nr. 310073 einsetzbar</li> <li>■ Zur Vermeidung von rückstauendem Wasser aus dem Kanal</li> <li>■ Für gesamtes System gilt die allgemeine bauaufsichtliche Zulassung Z-53.4-502</li> </ul>	<ul style="list-style-type: none"> <li>■ Entwässerungsanschluss Art.-Nr. 3005092</li> </ul>	310068
	<b>U-Profil Nachrüstset</b> <ul style="list-style-type: none"> <li><input type="checkbox"/> Länge 400 mm</li> </ul>	<ul style="list-style-type: none"> <li>■ Schuhabstreiferplatten 600 x 400 mm</li> </ul>	3008448
	<ul style="list-style-type: none"> <li><input type="checkbox"/> Länge 500 mm</li> </ul>	<ul style="list-style-type: none"> <li>■ Schuhabstreiferplatten 750 x 500 mm</li> <li>■ Schuhabstreiferplatten 1000 x 500 mm</li> </ul>	3008450
	<ul style="list-style-type: none"> <li><input type="checkbox"/> Länge 600 mm</li> </ul>	<ul style="list-style-type: none"> <li>■ Schuhabstreiferplatten 600 x 600 mm</li> </ul>	3008453

## ACO Schuhabstreifer Roste und Matten

- für Vario 2.0 Hybrid-Bodenwanne, Vario Light Kunststoff-Bodenwanne oder Vario Winkelrahmen aus Aluminium
- die Roste und Matten sind einliegend
- das Istmaß ist jeweils 10 mm kleiner als die angegebene Länge und Breite
- Einsatzbereich:
  - Rostvarianten  
Außenbereich ohne Überdachung
  - Varianten mit Rips:  
Außenbereich mit Überdachung, Innenbereich
  - Varianten Outdoor und Gummi:  
Außenbereich mit/ohne Überdachung, Innenbereich
- alle Ausführungen sind begehbar
- in Verbindung mit der Vario 2.0 Hybrid-Bodenwanne sind alle Rost-Ausführungen rollstuhlbefahrbar, Maschenrost 30/10 belastbar bis B 125 (in Anlehnung an DIN EN 124)





Abbildung	Material	Länge [mm]	Breite [mm]	Höhe [mm]	Artikel-Nr.
<b>NEU V-Rost, Rutschhemmung R12, begehbar</b>					
	Stahl verzinkt	600	400	20	3003264
		600	600	20	3003263
		750	500	20	3003262
		1000	500	20	3003261
<b>NEU Maschenrost 30/10, B 125 (in Anlehnung an DIN EN 124)</b>					
	Stahl verzinkt	600	400	20	3003268
		600	600	20	3003267
		750	500	20	3003266
		1000	500	20	3003265
<b>Maschenrost 30/10, begehbar</b>					
	Stahl verzinkt	600	400	20	82409
		600	600	20	3003270
		750	500	20	82410
		1000	500	20	3003269
<b>Maschenrost 30/30, begehbar</b>					
	Stahl verzinkt	600	400	20	82403
		600	600	20	3003272
		750	500	20	82404
		1000	500	20	3003271
<b>NEU Edelstahl Designrost, begehbar</b>					
	Edelstahl	600	400	20	3005503
		600	600	20	3005505
		750	500	20	3005509
		1000	500	20	3005511



Abbildung	Farbe	Material	Belastung	Länge [mm]	Breite [mm]	Höhe [mm]	Artikel-Nr.
<b>Rips</b>							
	Anthrazit	Rips	begehbar	600	400	20	3008432
				600	600	20	3008311
				750	500	20	3008434
				1000	500	20	3008435
	Hellgrau	Rips	begehbar	600	400	20	3008436
				600	600	20	3008312
				750	500	20	3008438
				1000	500	20	3008439
<b>Rips mit Bürstenprofil</b>							
	Anthrazit	Rips mit Bürstenprofil	begehbar	600	400	20	3008440
				600	600	20	3008313
				750	500	20	3008442
				1000	500	20	3008443
<b>Rips mit Cassettenbürsten</b>							
	Hellgrau	Rips mit Cassetten- bürsten	begehbar	600	400	20	3008444
				600	600	20	3008314
				750	500	20	3008446
				1000	500	20	3008447
<b>Gummi</b>							
	Schwarz	Gummi	begehbar	600	400	20	3008433
				600	600	20	3008310
				750	500	20	3008437
				1000	500	20	3008441
<b>NEU Outdoor</b>							
	Anthrazit	Outdoor Rips	begehbar	600	400	20	3008420
				600	600	20	3008421
				750	500	20	3008422
				1000	500	20	3008423
	Braun	Outdoor Rips	begehbar	600	400	20	3008424
				600	600	20	3008425
				750	500	20	3008426
				1000	500	20	3008427
	Rot	Outdoor Rips	begehbar	600	400	20	3008428
				600	600	20	3008429
				750	500	20	3008430
				1000	500	20	3008431

## ACO Schuhabstreiferplatten mit individuellem Schriftzug

Abbildung	Farbe	Material	Belastung	Länge	Breite	Höhe	Artikel-Nr.
				[mm]	[mm]	[mm]	
	Anthrazit	Rips Edelstahlprofil für Schriftzug	begehrbar	600	400	20	3010085
				600	600	20	3010087
				750	500	20	3010088
				1000	500	20	3010089

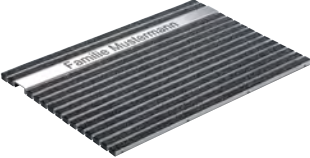
## Lichtleiste für Schuhabstreifer Vario 2.0



Abbildung	Beschreibung	Farbe	Passend für	Artikel-Nr.
			Länge x Breite [mm]	
	Eloxierte Aluminium-Profile mit eingegossenen LED-Streifen	RGB-W	600 x 400	3009977
			600 x 600	3009978
			750 x 500	3009979
			1000 x 500	3009980

### Zubehör

Beschreibung	Passend für	Artikel-Nr.
<b>Steuerungseinheit für Vario 2.0 Lichtleiste</b> <ul style="list-style-type: none"> <li>■ Casambi Lichtsteuerung                             <ul style="list-style-type: none"> <li>□ 24 Volt DC, max. 144 Watt gesamt</li> <li>□ 4 Kanäle frei konfigurierbar</li> </ul> </li> <li>■ Netzgerät                             <ul style="list-style-type: none"> <li>□ 60 Watt</li> <li>□ IP20</li> <li>□ Primär: 220–240 Volt AC/ 50, 60 Hz</li> <li>□ Sekundär: 24 Volt ~ 0, 60 Watt (max. 2500 mA)</li> </ul> </li> </ul>	<ul style="list-style-type: none"> <li>■ Vario 2.0 Lichtleiste</li> </ul>	3009984

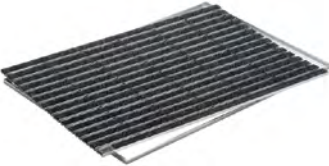

## Schuhabstreifer Indoor für den Innenbereich

Abbildung	Farbe	Material	Belastung	Länge [mm]	Breite [mm]	Höhe [mm]	Artikel-Nr.
<b>Rips</b>							
	Anthrazit	Rips	begehbar	600	400	12	37250
				750	500	12	37255
	Grau	Rips	begehbar	600	400	12	37251
				750	500	12	37256

ACO GmbH

Postfach 320  
24755 Rendsburg  
Am Ahlmannkai  
24782 Büdelsdorf  
Tel. 04331 354-700  
kundencenter@aco.com  
www.aco.de

Finden Sie Ihren persönlichen  
Ansprechpartner:

[www.aco.de/kontakt](http://www.aco.de/kontakt)



Intelligente Entwässerungssysteme von ACO sorgen dafür, dass Regen- und Abwasser abgeleitet oder gespeichert wird. Mit innovativer Abscheide- und Filtertechnik verhindern wir die Verunreinigung des Wassers. Wir nehmen die Herausforderung an, Wasser wiederzuverwenden und damit einen ressourcenschonenden Kreislauf zu sichern.

# ACO. we care for water