

REBAR TYING TOOL
OUTIL DE LIGATURE DE BARRES
ATADORA DE ARMADURAS DE REFUERZO
BEWEHRUNGSSTAHL-BINDEWERKZEUG
UTENSILE PER LA LEGATURA DEI FERRI D'ARMATURA
ИНСТРУМЕНТ ДЛЯ ОБВЯЗЫВАНИЯ АРМАТУРНЫХ СТЕРЖНЕЙ

MAX

RE-BAR-TIER

RB398S(CE) RB518(CE) RB218(CE)

**INSTRUCTION MANUAL AND SAFETY INSTRUCTIONS
MODE D'EMPLOI ET CONSIGNES DE SÉCURITÉ
MANUAL DE INSTRUCCIONES E INSTRUCCIONES DE SEGURIDAD
BEDIENUNGSANLEITUNG UND SICHERHEITSANWEISUNGEN
MANUALE D'USO E ISTRUZIONI PER LA SICUREZZA
РУКОВОДСТВО ПО ЭКСПЛУАТАЦИИ И ПРАВИЛА ТЕХНИКИ БЕЗОПАСНОСТИ**



RB398S



RB518



RB218

INDEX	ENGLISH	Page	6 to 17
SOMMAIRE	FRANÇAIS	Page	18 à 30
ÍNDICE	ESPAÑOL	Página	31 a 43
INHALTSVERZEICHNIS	DEUTSCH	Seite	44 bis 56
INDICE	ITALIANO	Pagina	57 a 69
СОДЕРЖАНИЕ	РУССКИЙ	Страница	70 - 83



WARNING

Before using the tool, read and understand tool labels and manual. Failure to follow warnings could result in serious injury. Keep these instructions with the tool for future reference.



AVERTISSEMENT

Veillez à lire et bien comprendre les étiquettes et le manuel avant d'utiliser cet outil. Tout manquement au respect des avertissements peut entraîner des blessures graves. Conservez ces instructions avec l'outil pour toute consultation ultérieure.



ADVERTENCIA

Lea y comprenda las etiquetas y el manual de la herramienta antes de usarla. El incumplimiento de las advertencias puede provocar lesiones graves. Conserve estas instrucciones junto con la herramienta para futuras consultas.



WARNUNG

Lesen Sie vor der Verwendung des Werkzeugs alle Beschriftungen von dem Werkzeug und die Anleitung sorgfältig durch. Das Nichtbefolgen der Warnungen kann zu schweren Verletzungen führen. Bewahren Sie diese Anweisungen zum späteren Nachschlagen mit dem Werkzeug zusammen auf.



AVVERTENZA

Prima di utilizzare l'utensile, leggere e comprendere le etichette e il manuale dell'utensile. La mancata osservanza delle avvertenze potrebbe risultare in gravi lesioni personali. Conservare queste istruzioni insieme all'utensile per consultazioni future.



ОСТОРОЖНО

Перед эксплуатацией инструмента внимательно прочитайте данное руководство и наклейки на инструменте; убедитесь, что Вы их правильно понимаете. Игнорирование приведенных предупреждений может привести к получению серьезных травм. Храните эти инструкции вместе с инструментом для обращения к ним в будущем.

Fig.1

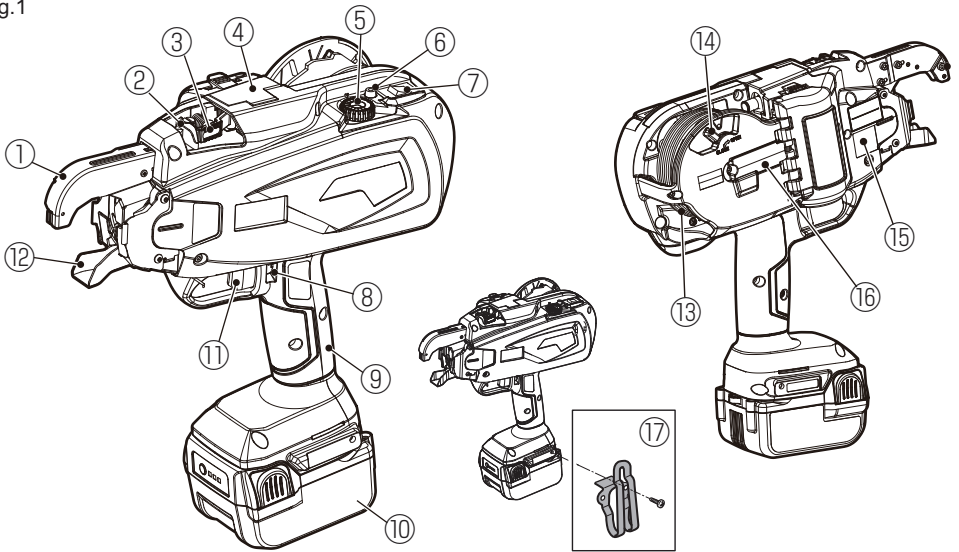

Fig.2

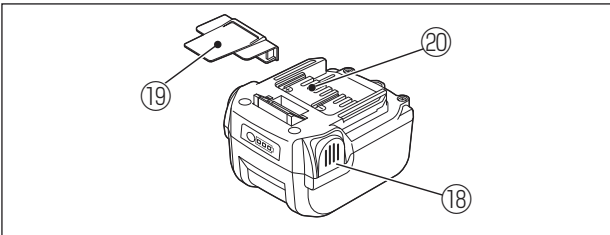

Fig.3

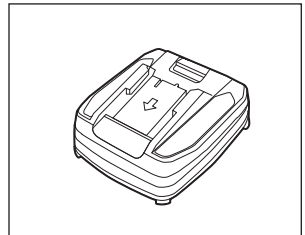

Fig.4

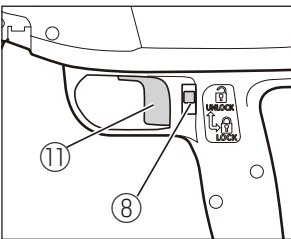

Fig.5

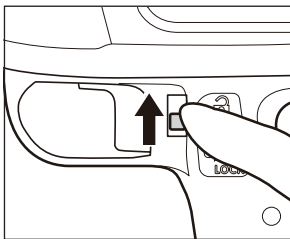

Fig.6

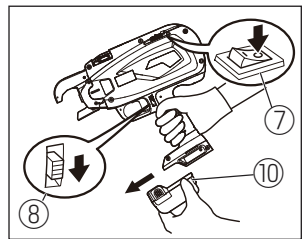

Fig.7

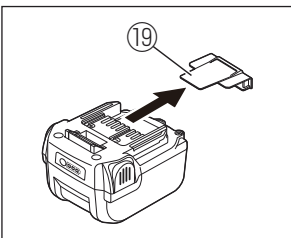

Fig.8

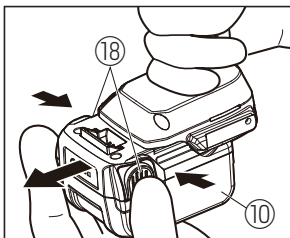

Fig.9

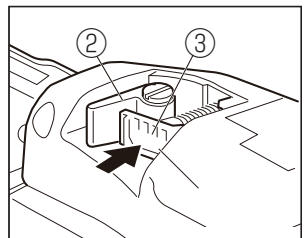

Fig.10

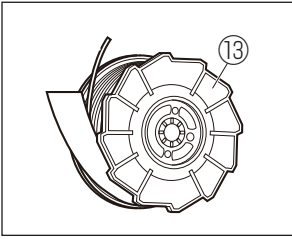

Fig.11

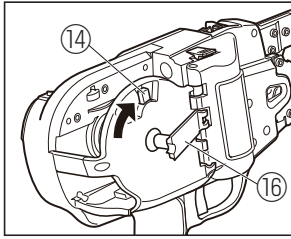

Fig.12

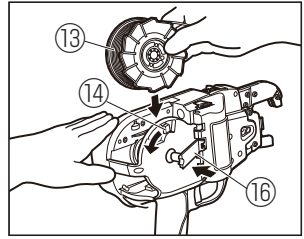

Fig.13

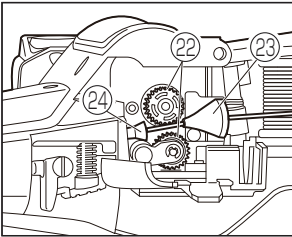

Fig.14

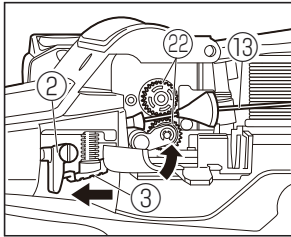

Fig.15

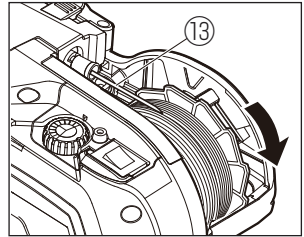

Fig.16

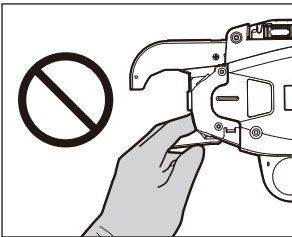

Fig.17

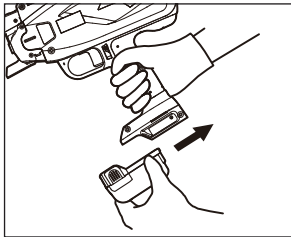

Fig.18

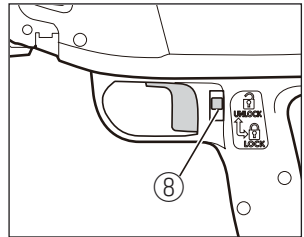

Fig.19

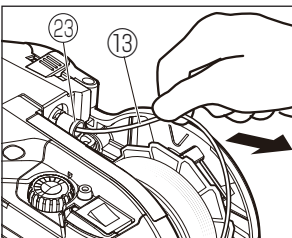

Fig.20

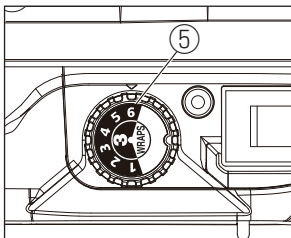

Fig.21

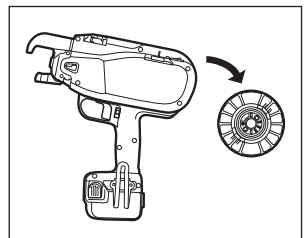

Fig.22

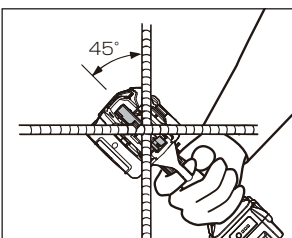

Fig.23

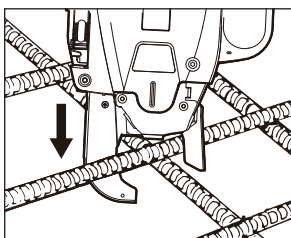

Fig.24

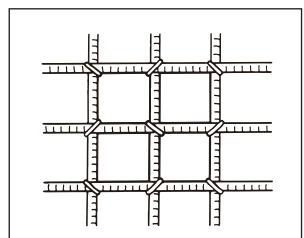

Fig.25

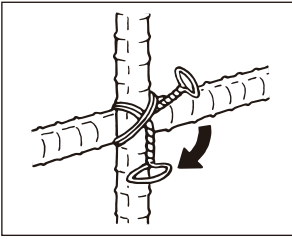

Fig.26

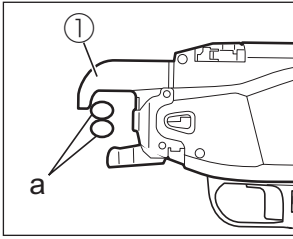

Fig.27

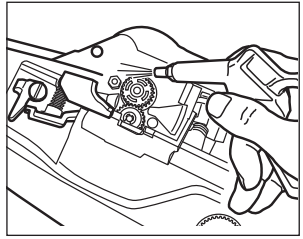

Fig.28

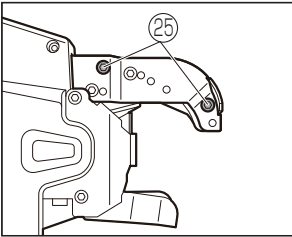

Fig.29

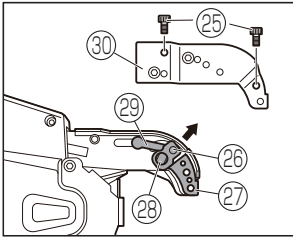

Fig.30

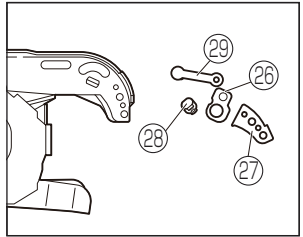

Fig.31

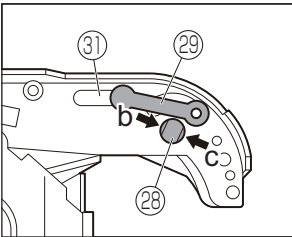

Fig.32

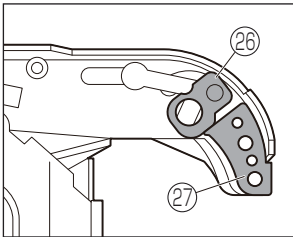

Fig.33

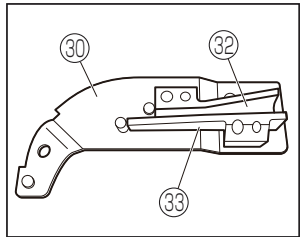

Fig.34

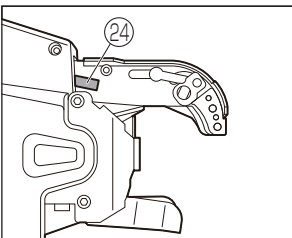

Fig.35

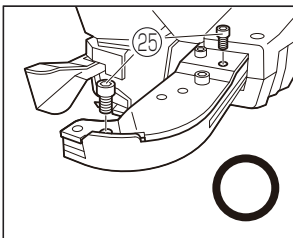

Fig.36

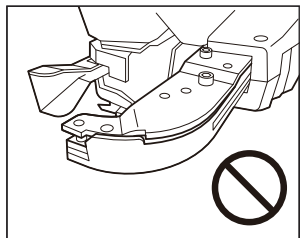

Fig.37

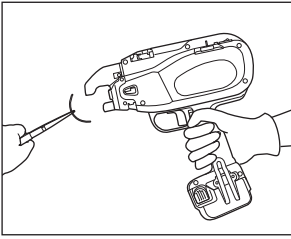

Fig.38

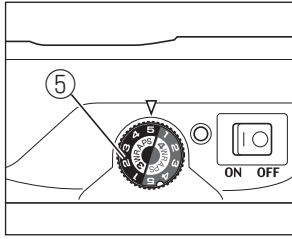

Fig.39

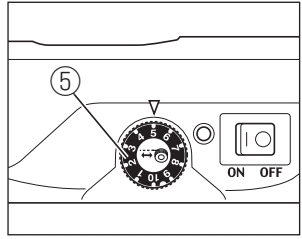

Fig.40

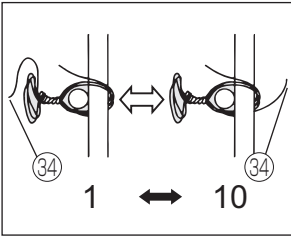

Fig.41

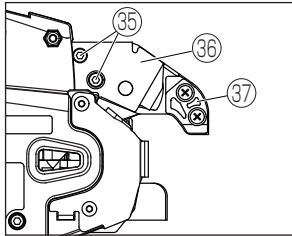

Fig.42

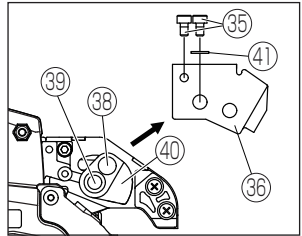

Fig.43

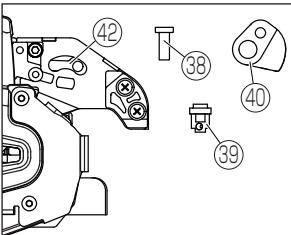

Fig.44

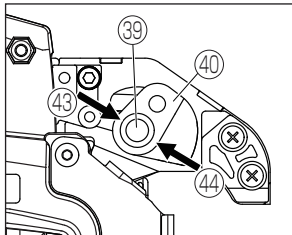

Fig.45

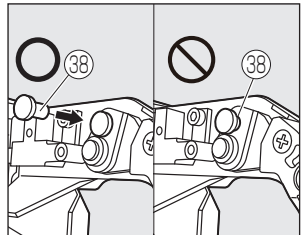
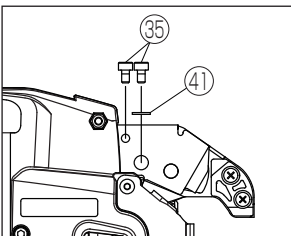

Fig.46



INSTRUCTION MANUAL AND SAFETY INSTRUCTIONS

INDEX

1. NAME OF PARTS 6

2. LIST OF CONTENTS..... 7

3. GENERAL POWER TOOL SAFETY WARNINGS..... 7

4. RB398S/RB518/RB218 SAFETY FEATURES..... 8

5. TOOL SPECIFICATIONS AND TECHNICAL DATA 10

6. TECHNICAL DATA 11

7. PRODUCTION YEAR..... 11

8. WIRE SPECIFICATION 12

9. APPLICATIONS 12

10. APPLICABLE REBAR SIZE 12

11. BATTERY INSTRUCTIONS 13

12. OPERATING INSTRUCTIONS..... 14

13. MAINTENANCE..... 15

14. CLEANING MANUAL 15

15. STORAGE 15

16. TROUBLE SHOOTING/REPAIRS..... 16

DEFINITIONS OF SIGNAL WORDS

- WARNING:** Indicates a hazardous situation which, if not avoided, could result in death or serious injury.
- CAUTION:** Indicates a hazardous situation which, if not avoided, could result in minor or moderate injury.
- NOTICE:** Indicates a property damage message.

1. NAME OF PARTS

Fig.1

- ① Arm
- ② Release stopper
- ③ Release lever
- ④ Window
- ⑤ Torque dial (RB398S)
Torque and wrap dial (RB518)
Feed dial (RB218)
- ⑥ LED
- ⑦ Main switch
- ⑧ Trigger lock
- ⑨ Grip
- ⑩ Battery pack
- ⑪ Trigger
- ⑫ Curl guide
- ⑬ Tiewire
- ⑭ Reel stopper
- ⑮ Production year and number
- ⑯ Reel holder
- ⑰ Belt hook

Fig.2 Battery pack

- ⑱ Latch
- ⑲ Pack cap
- ⑳ Terminal

Fig.3 Battery charger

Refer to the JC925A operating and maintenance manual.

Fig.13 to Fig.46

- ㉒ Feeding gear
- ㉓ Wire Guide
- ㉔ Pipe
- ㉕ Hexagon socket head bolts M3 × 6
- ㉖ Cutter
- ㉗ Wire guide A
- ㉘ Fixed cutter
- ㉙ Cutter plate unit

- 30 Arm B
- 31 Cutter connecting rod hole
- 32 groove
- 33 Wire guide B
- 34 edge
- 35 Hexagon socket head bolts M3 × 5
- 36 Arm B
- 37 Wire guide A
- 38 Step pin
- 39 Fixed cutter
- 40 Cutter
- 41 Washer
- 42 Connecting rod
- 43 Large hole
- 44 Small hole

2. LIST OF CONTENTS

- MAX REBAR TYING tool
- Lithium ion Battery pack / JPL91440A
- Lithium ion Battery charger / JC925A
- Power cord
- INSTRUCTION MANUAL AND SAFETY INSTRUCTIONS (This book)

3. GENERAL POWER TOOL SAFETY WARNINGS

⚠ WARNING

READ ALL SAFETY WARNINGS AND ALL INSTRUCTIONS.

Failure to follow the warnings and instructions may result in electric shock, fire and/or serious injury. **Save all warnings and instructions for future reference.** The term "power tool" in the warnings refers to your mains-operated (corded) power tool or battery-operated (cordless) power tool.

1. Work area safety

- **Keep work area clean and well lit.** Cluttered or dark areas invite accidents.
- **Do not operate power tools in explosive atmospheres, such as in the presence of flammable liquids, gases or dust.** Power tools create sparks which may ignite the dust or fumes.
- **Keep children and bystanders away while operating a power tool.** Distractions can cause you to lose control.

2. Electrical safety

- **Power tool plugs must match the outlet. Never modify the plug in any way. Do not use any adapter plugs with earthed (grounded) power tools.** Unmodified plugs and matching outlets will reduce risk of electric shock.
- **Avoid body contact with earthed or grounded surfaces, such as pipes, radiators, ranges and refrigerators.** There is an increased risk of electric shock if your body is earthed or grounded.
- **Do not expose power tools to rain or wet conditions.** Water entering a power tool will increase the risk of electric shock.

- **Do not abuse the cord. Never use the cord for carrying, pulling or unplugging the power tool. Keep cord away from heat, oil, sharp edges or moving parts.** Damaged or entangled cords increase the risk of electric shock.
- **When operating a power tool outdoors, use an extension cord suitable for outdoor use.** Use of a cord suitable for outdoor use reduces the risk of electric shock.
- **If operating a power tool in a damp location is unavoidable, use a residual current device (RCD) protected supply.** Use of an RCD reduces the risk of electric shock.

3. Personal safety

- **Stay alert, watch what you are doing and use common sense when operating a power tool. Do not use a power tool while you are tired or under the influence of drugs, alcohol or medication.** A moment of inattention while operating power tools may result in serious personal injury.
- **Use personal protective equipment. Always wear eye protection.** Protective equipment such as dust mask, non-skid safety shoes, hard hat, or hearing protection used for appropriate conditions will reduce personal injuries.
- **Prevent unintentional starting. Ensure the switch is in the off-position before connecting to power source and/or battery pack, picking up or carrying the tool.** Carrying power tools with your finger on the switch or energising power tools that have the switch on invites accidents.
- **Remove any adjusting key or wrench before turning the power tool on.** A wrench or a key left attached to a rotating part of the power tool may result in personal injury.
- **Do not overreach. Keep proper footing and balance at all times.** This enables better control of the power tool in unexpected situations.
- **Dress properly. Do not wear loose clothing or jewellery. Keep your hair, clothing and gloves away from moving parts.** Loose clothes, jewellery or long hair can be caught in moving parts.
- **If devices are provided for the connection of dust extraction and collection facilities, ensure these are connected and properly used.** Use of dust collection can reduce dust-related hazards.

4. Power tool use and care

- **Do not force the power tool. Use the correct power tool for your application.** The correct power tool will do the job better and safer at the rate for which it was designed.
- **Do not use the power tool if the switch does not turn it on and off.** Any power tool that cannot be controlled with the switch is dangerous and must be repaired.
- **Disconnect the plug from the power source and/or the battery pack from the power tool before making any adjustments, changing accessories, or storing power tools.** Such preventive safety measures reduce the risk of starting the power tool accidentally.
- **Store idle power tools out of the reach of children and do not allow persons unfamiliar with the power tool or these instructions to operate the power tool.** Power tools are dangerous in the hands of untrained users.
- **Maintain power tools. Check for misalignment or binding of moving parts, breakage of parts and any other condition that may affect the power tool's operation. If damaged, have the power tool repaired before use.** Many accidents are caused by poorly maintained power tools.
- **Keep cutting tools sharp and clean.** Properly maintained cutting tools with sharp cutting edges are less likely to bind and are easier to control.

- Use the power tool, accessories and tool bits etc. in accordance with these instructions, taking into account the working conditions and the work to be performed. Use of the power tool for operations different from those intended could result in a hazardous situation.

5. Battery tool use and care

- **Recharge only with the charger specified by the manufacturer.** A charger that is suitable for one type of battery pack may create a risk of fire when used with another battery pack.
- **Use power tools only with specifically designated battery packs.** Use of any other battery packs may create a risk of injury and fire.
- **When battery pack is not in use, keep it away from other metal objects, like paper clips, coins, keys, nails, screws or other small metal objects, that can make a connection from one terminal to another.** Shorting the battery terminals together may cause burns or a fire.
- **Under abusive conditions, liquid may be ejected from the battery; avoid contact. If contact accidentally occurs, flush with water. If liquid contacts eyes, additionally seek medical help.** Liquid ejected from the battery may cause irritation or burns.

6. Service

- **Have your power tool serviced by a qualified repair person using only identical replacement parts.** This will ensure that the safety of the power tool is maintained.

- **Do not use the power tool in the rain, where water is splashing, in a wet place, or in a damp place.** Using the tool in these or similar conditions will increase the risk of electric shock, dangerous malfunction, and overheating.
- **DO NOT DISPOSE OF BATTERY PACKS/BATTERIES INTO FIRE OR WATER.** Battery packs/batteries should be collected, recycled or disposed of in an environmental-friendly manner.
- **PROTECT THE BATTERY AGAINST HEAT, ALSO AGAINST CONTINUOUS SUN IRRADIATION AND FIRE.** There is danger of explosion.
- **CHARGE THE BATTERY PACK IN A TEMPERATURE RANGE 5°C (41°F) TO 40°C (104°F).**



- **DO NOT DISPOSE OF POWER TOOLS INTO HOUSEHOLD WASTE.** According to the European Guideline 2002/96/EC for Waste Electrical and Electronic Equipment and its implementation into national right, power tools that are no longer usable must be collected separately and disposed of in an environmentally correct manner.
- **DEFECTIVE OR DEAD OUT BATTERY PACKS/ BATTERIES MUST BE RECYCLED ACCORDING TO THE GUIDELINE 2006/66/EC.**

4. RB398S/RB518/RB218 SAFETY FEATURES

1. INSPECT THE PARTS BEFORE MOUNTING THE BATTERY PACK

- Examine the screws to make sure they are securely tightened. Incomplete tightening may result in an accident or breakage. If a screw is loose, retighten it completely.
- Inspect parts for damage. Parts will wear over periods of use. Look also for missing and defective parts and for parts of poor quality. If a part must be replaced or repaired, purchase the replacement part at the dealer where the tool was purchased or MAX CO., LTD. authorized distributors. Use only genuine authorized replacement parts.

2. SET THE MAIN SWITCH (FIG.6.⑦) AT "OFF", THE TRIGGER LOCK (FIG.6.⑧) AT "LOCK" AND REMOVE THE BATTERY PACK (FIG.6.⑩), WHEN CHANGING THE BATTERY PACK, REPLACING OR ADJUSTING THE TIEWIRE, ABNORMALITIES OCCUR, AND THE TOOL IS NOT BEING USED

Leaving the tool switched on in these situations may cause breakdowns or damage.

3. KEEP FINGERS AND BODY PARTS CLEAR BETWEEN THE ARM AND CURL GUIDE AT ALL TIMES (FIG.16)

Failure to do so may result in serious injury.

4. KEEP FINGERS AND BODY PARTS AWAY FROM THE TIEWIRE WHEN TOOL IS IN OPERATION

Failure to do so may result in serious injury.

5. DO NOT POINT THE TOOL AT ANYONE

Personal injury may result if the tool catches an operator or anyone working near him/her. While working with the tool, be extremely careful not to bring hands, legs, and other body parts near the arm of the tool.

6. WHEN THE TOOL IS NOT IN OPERATION KEEP YOUR FINGERS OFF THE TRIGGER

Failure to do so may cause accidental tying, leading to serious injury.

7. NEVER OPERATE THE TOOL UNDER ANY ABNORMAL CONDITION

If the tool is not in good working order, or if any abnormal condition is noticed, switch it off immediately (set the Main switch at "OFF"), lock the Trigger and have it examined and repaired.

8. AFTER BATTERY INSTALLATION IF THE TOOL OPERATES WITHOUT THE TRIGGER BEING PULLED OR THE OPERATOR NOTICES UNUSUAL HEAT, SMELL, OR SOUND, DISCONTINUE OPERATION

Failure to do so may lead to serious injury. Return to dealer for safety inspection.

9. NEVER MODIFY THE TOOL

Modifying the tool will impair performance and operating safety. Any modification may lead to serious injury and void the tool warranty.

10. MAINTAIN THE TOOL IN GOOD OPERATING CONDITION

To secure operating safety and ensure top performance, keep the tool free of wear and damage. Also keep the tool's hand grip dry and clean, especially free of oil and grease.

11. USE ONLY THE AUTHORIZED BATTERY PACK

If the tool is connected to a power supply other than the authorized pack, such as a rechargeable battery, a dry cell, or a storage battery for use in automobiles, the tool may be damaged, break down, overheat, or even catch on fire. Do not connect this tool to any power supply except the authorized battery pack.

12. TO ENSURE MAXIMUM PERFORMANCE, FULLY CHARGE THE BATTERY BEFORE USE

A new battery pack or one not used for extended periods may have self-discharged and thus may need recharging to restore it to a fully charged condition. Before operating the tool, make sure to charge the Battery pack with the designated MAX Battery charger.

13. BATTERY CHARGING PRECAUTION

13-1 Use only MAX Battery charger and MAX Battery pack.

Failure to do so may cause the Battery to overheat or catch fire leading to serious injury.

13-2 Charge the Battery from AC between 100V and 240V wall sockets.

Failure to do so may result in overheating, or inadequate charging possibly causing serious injury.

13-3 Never use a transformer.

13-4 Never connect the Battery charger to an engine generator direct-current power supply.

The charger will break down or be damaged from burning.

13-5 Avoid charging the Battery pack in the rain, in a damp place, or where water is splashing.

Charging a damp or wet Battery pack will cause an electric shock or a short circuit that may lead to damage from burning and even the tool catching on fire.

13-6 Do not touch the power cord or plug with a wet hand or glove.

This may cause injury from electric shock.

13-7 Do not put a cloth or any other cover on the Battery charger while the Battery pack is being charged.

This will cause overheating and damage from burning, or the Charger may even catch fire.

13-8 Keep the Battery pack and Battery charger away from heat and flames.

13-9 Do not charge the Battery pack near flammable materials.

13-10 Charge the Battery pack in a well ventilated place.

Avoid charging the Battery pack where it will be in direct sunlight.

13-11 Charge the Battery pack in a temperature range of 5°C (41°F) to 40°C (104°F).

13-12 Avoid continual use of the Battery charger.

Rest the Charger for 15 minutes between charges to avoid functional trouble with the unit.

13-13 Any objects that block the ventilation holes or Battery pack receptacle may cause electric shock or functional troubles.

Operate the charger free of dust or other foreign materials.

13-14 Handle the power cord carefully.

Do not carry the Battery charger by its power cord. Do not use the power cord to disconnect it from a wall socket; this will damage the cord and break the wires or cause a short circuit. Do not let the power cord contact sharp edged tools, hot materials, oil, or grease. A damaged cord must be repaired or replaced.

13-15 Do not charge non rechargeable batteries with this charger.

13-16 This charger is not intended for use by children or disabled persons without supervisor.

13-17 Children should be supervised to ensure that they do not play with the charger.

13-18 Put a Pack cap (Fig.2.㉑) on the Terminal (Fig.2.㉒) of the Battery pack.

When the Battery pack is not in use, put a Pack cap on its Terminal to prevent short circuits.

13-19 Do not let the Terminal (metal component) of the Battery pack short-circuit.

A short circuit in the Terminal will generate a large current, causing to overheat the Battery pack and become damaged.

13-20 Do not leave or store the tool in a vehicle or in direct sunlight during summer. Leaving the tool in high temperature conditions may cause the Battery pack to deteriorate.

13-21 Do not store a fully discharged Battery pack. If a fully discharged Battery pack is removed from the system and left for a long period of time, it may become damaged. Recharge the Battery immediately when it has been discharged.

14. WEAR SAFETY GLOVES WHILE OPERATING THE TOOL

The finish tie has sharp edges. To avoid serious injuries, be careful not to touch the sharp edges. MAX recommends wearing safety gloves while operating the tool.

15. PRIOR TO USING THE TOOL

(Fig 4 and 5) Make sure that the safety features function properly. If they do not, avoid using the tool.

5. TOOL SPECIFICATIONS AND TECHNICAL DATA

PRODUCT DESCRIPTION	MAX Rebar Tying tool		
PRODUCT NO.	RB398S(CE)	RB518(CE)	RB218(CE)
DIMENSIONS (Battery pack included)	(H)305mm (12") (W)105mm (4-1/8") (L)290mm (11-3/8")	(H)305mm (12") (W)105mm (4-1/8") (L)305mm (12")	(H)305mm (12") (W)105mm (4-1/8") (L)270mm (10-5/8")
WEIGHT (Battery pack included)	2.4kg / 5.3lbs		
BATTERY	Li-ion 14.4V/(JPL91440A)		
OPERATING TEMPERATURE	-10°C to 40°C / 14°F to 104°F		
HUMIDITY	80% RH or less		

<BATTERY CHARGER>

PRODUCT DESCRIPTION	Lithium ion Battery charger
PRODUCT NO.	JC925A
INPUT	AC100-240V 50/60Hz 2.2A
OUTPUT	DC14.4V 4A, DC18V 4A, DC25.2V 2.8A
WEIGHT	0.7kg / 1.6lbs
OPERATING TEMPERATURE RANGE	5°C to 40°C / 41°F to 104°F
OPERATING HUMIDITY RANGE	80% RH or less

<BATTERY PACK>

PRODUCT DESCRIPTION	Lithium ion Battery pack
PRODUCT NO.	JPL91440A
NOMINAL VOLTAGE	DC14.4V(3.6V x 4cells)
NOMINAL CAPACITY	3.9Ah (3,900mAh)
CHARGING TIME	Approx. 50min.(Approx. 80% of capacity) Approx. 65min.(100% of capacity)
ACCESSORIES	Pack cap (For preventing short circuit)
WEIGHT	0.5kg / 1.1lbs
CHARGING TEMPERATURE	5°C to 40°C / 41°F to 104°F
OPERATING TEMPERATURE RANGE	0°C to 40°C / 32°F to 104°F
OPERATING HUMIDITY RANGE	80% RH or less

TIES PER CHARGE (*under the following conditions: normal temperature, unused, full-charged battery)	RB398S(CE)	RB518(CE)	RB218(CE)
	Approx. 3,500 ties	(3 Wraps/tie) Approx. 2,400 ties (4 Wraps/tie) Approx. 2,200 ties	Approx. 3,000 ties

6. TECHNICAL DATA

1 NOISE

Measured value according to EN 60745:
A-weighted sound pressure level (LpA): 79 dB
Uncertainty (KpA): 3 dB
A-weighted sound power level (LWA): 90 dB
Uncertainty (KWA): 4.5 dB

2 VIBRATION

Measured value according to EN 60745:

Vibration total values (ah): 2 m/s²

Uncertainty (K): 1.5 m/s²

The following information:

- The declared vibration emission value has been measured in accordance with the standard test method and may be used for comparing one tool with another.
- The declared vibration emission value may also be used in a preliminary assessment of exposure.

▲WARNING

- The vibration and noise emissions during actual use of the power tool can differ from the declared values depending on the ways in which the tool is used especially what kind of workpiece is processed.
- Be sure to identify safety measures to protect the operator that are based on an estimation of exposure in the actual conditions of use (taking account of all parts of the operating cycle such as the times when the tool is switched off and when it is running idle in addition to the trigger time).

3 RADIATED EMISSION 30-1000 MHZ Class A

▲WARNING

This is a class A product. In a domestic environment this product may cause radio interference in which case the user may be required to take adequate measures.

4 Overvoltage category - category 1 according to IEC 60664-1

5 Pollution degree - degree 4 according to IEC 60664-1

6 Design guidelines – Machinery directive annex 1, EN60745-1, EN60745-2-18

7. PRODUCTION YEAR

This product bears production number in the body. The two digits of the number from left indicates the production year. The next digit indicates the month.

(Example)

1 9 5 2 6 0 3 5 D

May

Year 2019

Example of month notation:

1 --- January

2 --- February

⋮

⋮

A --- October

B --- November

C --- December

8. WIRE SPECIFICATION

MODEL	RB398S(CE)			RB518(CE)		RB218(CE)	
TIEWIRE	TW898	TW898-PC	TW898-EG	TW898	TW898-PC	TW898	TW898-EG
TYPE OF WIRE	Annealed wire	Poly-coated wire	Electro-galvanized wire	Annealed wire	Poly-coated wire	Annealed wire	Electro-galvanized wire
DIAMETER	0.8 mm	0.9 mm	0.8 mm	0.8 mm	0.9 mm	0.8 mm	0.8 mm
TIES/COIL	Approx. 120 ties	Approx. 105 ties	Approx. 110 ties	(3 Wraps/tie) Approx. 90 ties (4 Wraps/tie) Approx. 75 ties	(3 Wraps/tie) Approx. 80 ties (4 Wraps/tie) Approx. 65 ties	Approx. 170-210 ties	Approx. 155-190 ties

* RB398S/RB518/RB218 are not compatible with TW1061T series or TW1525 series.

9. APPLICATIONS

- Precast concrete panel
- Building foundation
- Commercial building
- Road & Bridge
- Floor heating pipe

10. APPLICABLE REBAR SIZE



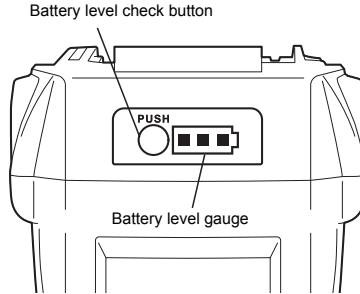

		Minimum	Maximum
	RB398S(CE)	10mm × 10mm (#3 × #3)	16mm × 19mm (#5 × #6)
	RB518(CE)	16mm × 16mm (#5 × #5)	22mm × 25mm (#7 × #8)
	RB218(CE)	Mesh × Mesh	10mm × 10mm (#3 × #3)
		Minimum	Maximum
	RB398S(CE)	10mm × 10mm × 10mm (#3 × #3 × #3)	13mm × 13mm × 13mm (#4 × #4 × #4)
	RB518(CE)	13mm × 13mm × 10mm (#4 × #4 × #3)	16mm × 16mm × 25mm (#5 × #5 × #8)
		Minimum	Maximum
	RB398S(CE)	10mm × 10mm × 10mm × 10mm (#3 × #3 × #3 × #3)	13mm × 13mm × 13mm × 13mm (#4 × #4 × #4 × #4)
	RB518(CE)	10mm × 10mm × 10mm × 10mm (#3 × #3 × #3 × #3)	13mm × 13mm × 16mm × 16mm (#4 × #4 × #5 × #5)

11. BATTERY INSTRUCTIONS

About the Battery Level Indicator



- (1) To check the battery level (excluding while charging or while operating the charging tool), press the Battery level check button.
- (2) The Battery level gauge is on according to the battery level.

	Battery level: 0%	Battery level: about 0 to 10%	Battery level: about 10 to 40%	Battery level: about 40 to 70%	Battery level: about 70 to 100%
Battery level gauge					
	All indicators OFF	One red indicator blinks	One red indicator ON	Two red indicators ON	Three red indicators ON

Service Life of the Battery pack

If any condition described below is observed, the Battery pack is at the end of its service life. Replace it with a new one. Although the Battery pack has been properly charged (fully charged), a great drop in tying time has been noticed.

NOTICE

- Do not charge the Battery pack when this happens. If the motor's rotational speed slows down, the power of the Battery pack is considered to be nearly depleted. Using the tool more will cause it to overdischarge, resulting in a shortened service life of the Battery pack and also in functional trouble of the tool's main body.
- Do not use a Battery pack when its service life is finished.
This will cause functional trouble in the tool's main body. Also charging a Battery pack that is out of service life will lead to functional trouble in the Charger.

Recycling a Li-ion Battery

The MAX battery pack uses a Li-ion battery, it may be illegal to dispose of this Battery into the municipal waste system. Check with your local solid waste officials for details in your area for recycling options or proper disposal.

CAUTION

When disposing of the Battery pack, make sure to put a Pack cap on its Terminal (with insulating tape securing it) to prevent short circuits.

12. OPERATING INSTRUCTIONS

1. How to set the Tiewire

▲WARNING

- **Set the Main switch (Fig.6.⑦) at "OFF", the Trigger lock (Fig.6.⑧) at "LOCK" and remove the Battery pack (Fig.6.⑩), when changing the Battery pack, replacing or adjusting the Tiewire, abnormalities occur, and the tool is not being used**

- 1-1 (Fig.9) Press the Release Lever (Fig.9.③) of this equipment, and confirm that the Release Lever is caught in the Release Stopper (Fig.9.②).
- 1-2 (Fig.10) Peel off the tape fixing Tiewire by about 5cm (2"). Stretch out the tip of the wound Tiewire.

Be sure to use only the specified Tiewire (MAX TW898 Series).

The use of binding wire that has not been specified may cause breakdown of this equipment. Therefore, be sure only to use the specified MAX TW898. Do not use binding wire that has become rusted, since the use of rusted wire will cause equipment breakdown.

* TW897A, old wire reel cannot be used.

- 1-3 (Fig.11) Push the Reel stopper (Fig.11.⑭) to release the Reel holder (Fig.11.⑯).
- 1-4 (Fig.12) Set the Tiewire (Fig.12.⑬) in the tool by matching the side of the Tiewire as shown in the picture. Then push the Reel holder (Fig.12.⑯) and fix it by sliding the Reel stopper.
- 1-5 (Fig.13) Insert the tip of the stretched out Tiewire into the Wire Guide (Fig.13.⑳). Then put it into the Pipe (Fig.13.㉑).

NOTICE

- 1-6 Put the Wire around 10cm (4") inside the Pipe.
- 1-7 The tip of the Tiewire should be straightened out to allow it to pass through the wire feeding mechanism. When mounting the Tiewire, the wire may become jammed inside the machine if the wire tip is bent.

(Fig.14) If the window is dirty and the pipe position can not be confirmed

Open the window and wipe off the dirt on the inside of the window with a soft cloth, etc. Close the window again after cleaning to ensure that foreign objects will not be able to enter the machine.

- 1-8 (Fig.14) Release the Release stopper (Fig.14.②), and confirm that the Release lever (Fig.14.③) has returned to its original position and that the Feeding gears (Fig.14.②②) are clamping the Tiewire (Fig.14.③). This completes the Tiewire mounting operation.
- 1-9 Remove the tape from the Tiewire completely.
- 1-10 (Fig.15) Remove slack from wire spool. Make sure the Tiewire does not get caught behind the wire spool. This could lead to jamming.

▲WARNING

- **(Fig.16) When setting the main switch to ON, absolutely do not bring your hand close to the binding part or rotating part of the tip of the tool.**
- **Do not touch the Tiewire during the tying work (while the machine is operating).**

NOTICE

- **Do not switch the main switch ON and OFF in rapid succession, since this operation will cause machine breakdowns.**

- 1-11 (Fig.17) Mount the Battery pack on the tool's main body until a click is heard. Turn the Main Switch ON.
- 1-12 (RB518, RB218) (Fig.37) Tool feeds the wire about 150 mm (6") and cuts the wire automatically. Remove the cut end of the wire with pliers.
- 1-13 (Fig.18) Set the Trigger lock (Fig.18.⑧) to the position of UNLOCK before using the tool.

2. How to remove the Tiewire

- **(Fig.6) Set the Main switch (Fig.6.⑦) at "OFF", the Trigger lock (Fig.6.⑧) at "LOCK" and remove the Battery pack (Fig.6.⑩).**

- 2-1 (Fig.9) Press the release lever (Fig.9.③), and confirm that the release lever is caught in the release stopper (Fig.9.②).
- 2-2 (Fig.19) Remove the Tiewire (Fig.19.⑬) from the wire guide (Fig.19.⑳).
- 2-3 (Fig.12) Slide the Reel stopper (Fig.12.⑭) to release the Reel holder (Fig.12.⑯) and remove the Tiewire (Fig.12.⑬).
- 2-4 Mount the new Tiewire. (Refer to the Tiewire mounting method explanation.)

3. When the Tiewire runs out of binding wire

There should be around 300 mm (12") of the Tiewire left at end of the spool. This should be discharged with the old spool and be replaced with a new one.

4. (RB398S) Tension adjustment

(Fig.20) This dial (Fig.20.⑤) allows you to adjust wire tension torque slightly. To increase the tension, turn it in the counterclockwise. To decrease the tension, turn it in the clockwise.

4. (RB518) Tension and wrap adjustment

(Fig.38) Torque and wrap dial (fig.38.⑤) allows you to set 3 wraps / tie or 4 wraps / tie and also you can adjust the torque. To increase the tension, turn it in the counterclockwise. To decrease the tension, turn it in the clockwise.

4. (RB218) Wire length adjustment

(Fig.40) The Feed dial (Fig.39.⑤) is a mechanism to adjust feed rate of the Tie-Wire. When the edge part (Fig.40.④) length is not appropriate after binding, use this dial to adjust it.

5. Auto Power-off feature

This tool has "Auto Power-off" feature, which saves the power consumption of the Li-ion battery when the tool is not operated. If the tool is not operated for 30 minutes, the tool is automatically turned off. This is "Auto Poweroff". When the power is turned off automatically, turn the Main switch OFF, then turn ON the switch again to operate the tool.

6. For proper tightness

- 6-1 (Fig.22) Tilt the tool 45° angle to the crossed rebars.
- 6-2 (Fig.23) Apply the tool perpendicularly to the surface of the crossed re-bars.

During tool operation

- **Do not move the tool during tying operation until the tool stops tying automatically.**
- 6-3 (Fig.24) Tie in alternate direction.
 - 6-4 (Fig.25) Cross tie.
Bend the tail of the first tie before making the second tie.
 - 6-5 (Fig.26) When you need extra tightness, place rebars (Fig.26.a) at the top of the Arm part (Fig.26.①).

13. MAINTENANCE

- 1-1 Regularly inspect the tool
In order to maintain the performance of the tool, periodically clean up and inspect the tool.
- 1-2 Do not lubricate the equipment
Absolutely do not lubricate this equipment. Applying lubrication will remove the grease inside of the tool, and cause problem on the tool.
- 1-3 (Fig.27) Regularly clean the feeding mechanism
In order to maintain the performance of the tool, periodically clean up the mechanism around the feed gear. Using the Air Duster or like, blow the dust and the iron sand off around the feed gear.

14. CLEANING MANUAL

When the machine operates for long hours, dust and wire cuttings may adhere to the cutter section. In such a case, disassemble and clean the machine according to the following procedure. (If a wire is caught in the cutter section or wire guide A, the wire can be removed according to the same procedure.)

(RB398S)

Disassembling

NOTICE

- Do not remove the 2 uncoated bolts.

- 1-1 Loosen the 2 (plated) Hexagon socket head bolts M3 × 6 (Fig.28.㉔).
- 1-2 Remove Arm B (Fig.29.㉕) and the 2 (plated) Hexagon socket head bolts M3 × 6 (Fig.29.㉖).
- 1-3 Remove the Cutter (Fig.30.㉗) and the Fixed cutter (Fig.30.㉘), and clean them. (The removable parts are the Cutter (Fig.30.㉗), Fixed cutter (Fig.30.㉘), Wire guide A (Fig.30.㉙) and Cutter plate unit. (Fig.30.㉚).)

Assembling

NOTICE

- (Fig.31) Assemble the Fixed cutter (Fig.31.㉛) so that the Large hole (Fig.31.b) is set to the rear side and the Small hole (long hole) (Fig.31.c) is set to the top side.

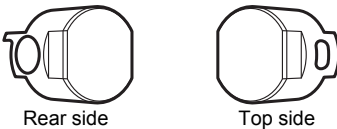

- 1-4 Put the pin of the cutter plate unit (Fig.31.㉜) through the Cutter connecting rod hole (Fig.31.㉝) and assemble the fixed cutter (Fig.31.㉛) to the unit.
- 1-5 Fit the Cutter (Fig.32.㉞) and assemble Wire guide A (Fig.32.㉟).
- 1-6 Align the groove (Fig.33.㊱) of Wire guide B (Fig.33.㊲) attached to Arm B (Fig.33.㊳) with the Pipe (Fig.34.㊴), and assemble Arm B.
- 1-7 (Fig.35) Make sure that Arm B is securely assembled and tighten the 2 (plated) Hexagon socket head bolts M3 × 6. (Fig.35.㊵) (Tightening torque: 175 cN·m (15.5 lbf·in))

NOTICE

- (Fig.36) Are there any loosening parts?
Make sure that the outer parts are aligned and the parts are securely assembled without any gap between them.

(RB518) (RB218)

Disassembling

- 1-1 (Fig.41) Loosen the 2 (plated) Hexagon socket head bolts M3 × 5 (Fig.41.㉞).
- 1-2 (Fig.42) Remove Arm B (Fig.42.㉟) and the 2 (plated) Hexagon socket head bolts M3 × 5 (Fig.42.㊱).

- 1-3 (Fig.43) Remove the Cutter (Fig.43.㊲) and the Fixed cutter (Fig.43.㊳), and clean them. (The removable parts are the Cutter, Fixed cutter and Step pin (Fig.43.㊴).)

Assembling

NOTICE

- (Fig.44) Assemble the Fixed cutter (Fig.44.㊵) so that the Large hole (Fig.44.㊶) is set to the Rear side and the Small hole (Fig.43.㊴) is set to the Top side.

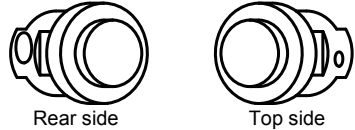

- 1-4 (Fig.45) Insert the step pin (Fig.45.㊷) into the hole and then into the Connecting rod (Fig.43.㊴) hole. Make sure the Step pin is fully inserted.
- 1-5 (Fig.46) Make sure that Arm B (Fig.41.㉟) is securely assembled and tighten the 2 (plated) Hexagon socket head bolts M3 × 5 (Fig.46.㊸). (Tightening torque: 175 cN·m (15.5 lbf·in))

NOTICE

- The (right) bolt (Fig.46.㊸) should have the Washer (Fig.46.㊹). Install the washer first and then tighten the bolt.

15. STORAGE

Do not store the tool in a cold weather environment. Keep the tool in a warm area. When not in use, the tool should be stored in a warm and dry place. Keep out of reach of children. All quality tools will eventually require servicing or replacement of parts because of wear from normal use.

(Fig.21) Remove reel of Tiewire

When you have finished the Tiewire, remove the Tiewire from the tool.

Store the tool

When you have finished tying work or when the tool will not be used for a while, switch off the tool, make sure the motor has stopped, lock the trigger, and remove the battery pack. Tool, attachments and accessories should be stored in a well-ventilated dry place where the temperature will not exceed 40°C (104°F). The battery pack, with a pack cap installed on the pack's terminal to prevent short circuits, should be stored in a well-ventilated dry place where the temperature will not exceed 30°C (86°F).

16. TROUBLE SHOOTING/REPAIRS

The troubleshooting and/or repairs shall be carried out only by the MAX CO., LTD. authorized distributors or by other specialists.

This tool alerts you to the following conditions by means of a warning sound and warning lamp. The warning lamp is illuminated or blinks, and is interlocked with the warning sound. Take a countermeasure according to the following table.

⚠WARNING

- If any of the following conditions occur, be sure to set the Main switch (Fig.1.⑦) to OFF before carrying out the countermeasures.
- When setting the Main switch to ON, do not touch the tying part of rotating part of the tool's tip.
If the problem is not solved by carrying out the following countermeasures, be sure to set the Main switch to OFF and then contact the dealer where the equipment was purchased or MAX CO., LTD. authorized distributors.

No.	Normal Operation	Problem	Warning Sound	Cause	What to Check	Solution
1.	Power ON → The Tip Axis is initialized and the wire-cutter operates automatically.	No operation takes place.	No sound emitted.	Dead battery (Completely empty)	Confirm the battery is charged.	Perform normal charge.
				Electrode plate has been oxidized.	Taking out the battery, see if electrode has been browned.	Polish terminal part of battery pack with dry cloth, etc.
			A long beep (Piii...)	Curl guide (Fig.1.⑫) is left open.	Open/close curl guide	Fully close curl guide.
			Continuous short beeps (Pi, pi, pi, ...)	Binding wire has been entangled around Twist section.	Turn off power and take out battery to confirm if binding wire has been entangled inside curl guide.	Turning off power, remove binding wire inside curl guide.
			Two short beeps repeated for 10 seconds (Pipi, Pipi, ...), then power off automatically	Battery is empty.	Confirm the battery is charged.	Perform normal charge.
				The Battery pack is inserted when the Main switch is ON.	Make sure to insert the Battery pack, only when the Main switch is OFF.	Set the Main switch to OFF, then ON.
2.	Power On → LED lamp is lit. → No operation over 30 minutes → LED lamp goes off. → Although pulling the trigger, no operation takes place.	No operation takes place, although pulling the trigger	No sound emitted	Normal operation.	Set the Main switch to OFF, then ON.	Set the Main switch to OFF, then ON.
3.	Trigger ON → Wire sent out.	No sending of wire takes place.	A long beep (Piii...)	Curl guide is left open.	Open/close curl guide	Fully close curl guide.
			Three short beeps repeated (Pipipi, pipipi, ...)	Tiewire has been run out.	Check if the Tiewire has been run out or not.	Set the new Tiewire.
				Wire caught inside reel.	Check if wire inside reel has been loosened and caught.	Remove fray on reel.
				Cutter section (Fig.29) is blocked with foreign substance.	Confirm functioning of Cutter section.	Either wipe Cutter section with dry cloth or blow it with air.
		A wire is caught in the cutter section or wire guide A (Fig.29.⑳).	Check if any wire is caught.	Disassemble the cutter section and remove the caught wire. (Fig.28-36)		
			Five short beeps (Pipipipipi, pipipipipi)	Motor has been heated.	Warning sound does not go continuously. It occurs only when trigger is pulled.	Halt Machine and cool it down.
			Four short beeps repeated (Pipipipi, pipipipi, ...)	Tiewire is not set in the tool.	Check if the Tiewire has been set in the tool.	Set the Tiewire.
3.	Trigger ON → Wire sent out.	Sending of wire is stopped halfway.	Three short beeps repeated (Pipipi, pipipi, ...)	Binding wire not of designated types has been used.	Confirm reel side face.	Use MAX Tiewire TW898.
				Binding wire has been entangled inside reel.	Confirm reel winding	Remove fray on reel.
4.	Binding wire draws a circle.	Curl is disordered and steps out of curl guide.	No sound emitted.	Wire, by hitting Reinforcing bars, was repelled.	Check if wire hits Reinforcing bars at binding.	Pay attention so that wire does not hit Reinforcing bars at binding.
5.	Wire is subject to cutting.	No wire cutting takes place.	Continuous short beeps. (Pipipipipi...)	Cutter section is blocked with foreign substance.	Confirm function of Cutter section.	Either wipe Cutter section with dry cloth or blow it with air.

No.	Normal Operation	Problem	Warning Sound	Cause	What to Check	Solution
6.	Wire twisting takes place.	Wire gets entangled.	No sound emitted.	Wire, by hitting Reinforcing bars, was repelled.	Check if wire hits Reinforcing bars at binding.	Pay attention so that wire does not hit Reinforcing bars at binding.
			A short beep and a long beep, repeatedly. (Pipipipipi...)	Binding wire has been entangled around Twist section.	Turn off power and take out battery to confirm if binding wire has been entangled inside curl guide.	Turning off power, remove binding wire inside curl guide.
		Binding power is weak.	No sound emitted.	Reinforcing bars is not of designated size.	Confirm size of Reinforcing bars to be bound. (SEE PAGE 12)	Use appropriate diameter scope.
				Erroneous handling such as improper application of Machine.	Confirm how to apply Machine to Reinforcing bars.	Turning Torque dial (Fig.1.⑤) in + and inserting in vertical direction, use as tilting at 45°. (Fig.22)
				Function of curl guide switch	Check if curl guide is left open at binding.	Do not operate Machine until binding is completed.
		Twisting-off takes place.	No sound emitted.	Reinforcing bars is not of designated size.	Confirm size of Reinforcing bars at binding. (SEE PAGE 12)	Use appropriate diameter scope.
				Erroneous handling such as improper application of Machine.	Confirm how to apply Machine to Reinforcing bars.	Turning Torque dial in – (minus) and inserting in vertical direction, use as tilting at 45°. (Fig.22)
		Works properly	Two short beeps. (Pipi)	Low power remains in the Battery pack.	Confirm the battery is fully charged.	Perform normal charge after the tying speed slows down considerably.
The tool is used at low temperature.	Check the temperature at the job site.			Leave the tool and the Battery pack at normal temperature in the room for some time, and then continue the operation.		

MODE D'EMPLOI ET CONSIGNES DE SÉCURITÉ

SOMMAIRE

1. NOM DES PIÈCES	18
2. LISTE DU CONTENU	19
3. AVERTISSEMENTS DE SÉCURITÉ GÉNÉRAUX RELATIFS AUX OUTILS ÉLECTRIQUES.....	19
4. DISPOSITIFS DE SÉCURITÉ RB398S/RB518/RB218.....	21
5. CARACTÉRISTIQUES TECHNIQUES ET DONNÉES TECHNIQUES DE L'OUTIL.....	23
6. CARACTÉRISTIQUES TECHNIQUES.....	24
7. ANNÉE DE PRODUCTION	24
8. SPÉCIFICATIONS DU FIL	25
9. APPLICATIONS	25
10. TAILLES DE BARRES UTILISABLES	25
11. INSTRUCTIONS CONCERNANT LA BATTERIE	26
12. UTILISATION.....	27
13. MAINTENANCE.....	28
14. MANUEL DE NETTOYAGE	28
15. ENTREPOSAGE.....	28
16. DÉPANNAGE/RÉPARATION	29

DÉFINITION DES MOTS-INDICATEURS

AVERTISSEMENT : indique une situation dangereuse qui, si elle n'est pas évitée, pourrait entraîner la mort ou des blessures graves.

ATTENTION : indique une situation dangereuse qui, si elle n'est pas évitée, pourrait des blessures graves mineures ou modérées.

AVIS : indique un message relatif à des dommages matériels.

1. NOM DES PIÈCES

Fig. 1

- ① Bras
- ② Pièce de retenue de déclenchement
- ③ Levier de déclenchement
- ④ Fenêtre
- ⑤ Molette à couple (RB398S)
Molette de couple et des spires (RB518)
Molette d'alimentation (RB218)
- ⑥ Voyant LED
- ⑦ Interrupteur principal
- ⑧ Verrouillage du déclencheur
- ⑨ Poignée
- ⑩ Bloc batterie
- ⑪ Déclencheur
- ⑫ Guide de bouclage
- ⑬ Fil à ligature
- ⑭ Pièce de retenue de la bobine
- ⑮ Année et numéro de production
- ⑯ Support de la bobine
- ⑰ Crochet de ceinture

Fig. 2 Bloc batterie

- ⑱ Verrou
- ⑲ Couvrecl de batterie
- ⑳ Borne

Fig. 3 Chargeur de batterie

Reportez-vous au manuel d'utilisation et d'entretien du JC925A.

Fig. 13 à 46

- ⑳ Engrenage d'alimentation
- ㉑ Guide de fil
- ㉒ Tuyau
- ㉓ Écrou à tête à six pans creux M3 × 6
- ㉔ Couteau
- ㉕ Guide-fil A
- ㉖ Couteau fixe
- ㉗ Unité de plaque du couteau
- ㉘ Bras B
- ㉙ Orifice de la bielle de connexion du couteau
- ㉚ rainure

- 33 Guide-fil B
- 34 bord
- 36 Écrou à tête à six pans creux M3 × 6
- 36 Bras B
- 37 Guide-fil A
- 38 Boulon à gradins
- 39 Couteau fixe
- 40 Couteau
- 41 Rondelle
- 42 Bielle de connexion
- 43 Grand orifice
- 44 Petit orifice

2. LISTE DU CONTENU

- OUTIL DE LIGATURE DE BARRES MAX
- Bloc batterie lithium-ion/JPL91440A
- Chargeur de batterie lithium-ion/JC925A
- Cordon d'alimentation
- MODE D'EMPLOI ET CONSIGNES DE SÉCURITÉ (le présent manuel)

3. AVERTISSEMENTS DE SÉCURITÉ GÉNÉRAUX RELATIFS AUX OUTILS ÉLECTRIQUES

AVERTISSEMENT

LISEZ TOUS LES AVERTISSEMENTS DE SÉCURITÉ ET TOUTES LES CONSIGNES.

Un non-respect de ces avertissements et consignes peut entraîner un choc électrique, un incendie et/ou des blessures graves. **Conservez tous les avertissements et consignes pour une consultation ultérieure.** Le terme « outil électrique » dans les avertissements fait référence à votre outil électrique raccordé au secteur (cordon d'alimentation) ou fonctionnant avec une batterie (sans fil).

1. Sécurité de la zone de travail

- **Maintenez la zone de travail propre et bien éclairée.** Des zones en désordre ou sombres entraînent des accidents.
- **N'utilisez pas les outils électriques dans des atmosphères explosives, telles qu'en présence de liquides, gaz ou poussière inflammables.** Les outils électriques créent des étincelles qui enflamment la poussière ou les vapeurs.
- **Tenez les enfants ou les personnes qui vous entourent à distance lorsque vous utilisez un outil électrique.** Des distractions peuvent vous faire perdre le contrôle de l'outil.

2. Sécurité électrique

- **Les fiches des outils électriques doivent s'adapter à la prise. Ne modifiez jamais en aucune manière la fiche d'un outil. N'utilisez aucune fiche d'adaptateur avec des outils électriques mis à la terre (masse).** Des fiches non modifiées et des prises adaptées réduiront le risque de choc électrique.
- **Évitez tout contact corporel avec les surfaces mises à la terre ou à la masse, telles que des tuyaux, des radiateurs, des cuisinières et des réfrigérateurs.** Le risque de choc électrique est accru si votre corps est mis à la terre ou à la masse.

- **N'exposez pas les outils électriques à la pluie ou l'humidité.** La pénétration d'eau dans un outil électrique augmente le risque de choc électrique.
- **Ne détériorez pas le cordon. N'utilisez jamais le cordon pour porter, tirer ou débrancher l'outil électrique.** Maintenez le cordon à distance de la chaleur, de l'huile, de bords tranchants et de pièces mobiles. Des cordons endommagés ou emmêlés augmentent le risque de choc électrique.
- **Lorsque vous utilisez un outil électrique à l'extérieur, utilisez une rallonge adaptée.** L'utilisation d'une rallonge adaptée à une utilisation à l'extérieur réduit le risque de choc électrique.
- **Si vous êtes obligé d'utiliser un outil électrique dans un endroit humide, utilisez une alimentation électrique protégée par un disjoncteur différentiel de fuite à la terre (DDFT).** L'utilisation d'un DDFT réduit le risque de choc électrique.

3. Sécurité personnelle

- **Restez vigilant, regardez ce que vous faites et faites preuve de bon sens lorsque vous utilisez un outil électrique. N'utilisez pas un outil électrique lorsque vous êtes fatigué ou sous l'influence de drogues, d'alcool ou de médicaments.** Un moment d'inattention lorsque vous utilisez des outils électriques peut entraîner des blessures graves.
 - **Utilisez un équipement de protection individuel. Portez toujours une protection oculaire.** Un équipement de protection tel qu'un masque antipoussière, des chaussures de sécurité antidérapantes, un casque ou une protection auditive, utilisé dans des conditions appropriées réduira les dommages corporels.
 - **Évitez tout démarrage involontaire. Vérifiez que l'interrupteur est en position Arrêt avant de brancher la source électrique et/ou le bloc batterie, de ramasser ou de transporter l'outil.** Le transport d'outils électriques avec le doigt sur l'interrupteur ou la mise sous tension d'outils électriques dont l'interrupteur est en position Marche entraîne des risques d'accident.
 - **Retirez toute clé ou clavette de calage avant de mettre l'appareil électrique sous tension.** Une clé ou une clavette toujours fixée sur une pièce rotative de l'outil électrique peut entraîner des dommages corporels.
 - **Ne tenez pas le bras trop loin. Restez bien en équilibre sur vos pieds en permanence.** Ceci permet un meilleur contrôle de l'outil électrique dans des situations inattendues.
 - **Portez une tenue appropriée. Ne portez pas de vêtements amples ni de bijoux. Tenez vos cheveux, vêtements et gants à distance des pièces mobiles.** Des vêtements amples, des bijoux ou des cheveux longs peuvent se coincer dans les pièces mobiles.
 - **Si des appareils sont fournis pour le raccordement aux dispositifs de récupération et d'extraction de la poussière, vérifiez qu'ils sont raccordés et correctement utilisés.** L'utilisation d'un dispositif de récupération de la poussière peut réduire les risques liés à la poussière.
- ### 4. Utilisation et entretien d'un outil électrique
- **N'exercez aucune force sur l'outil. Utilisez l'outil électrique adapté à votre application.** L'outil électrique adapté exécutera le travail d'une manière plus correcte et plus sûre à la vitesse pour laquelle il est conçu.
 - **N'utilisez pas l'outil électrique si l'interrupteur ne fonctionne pas correctement.** Un outil électrique qui ne peut pas être commandé à l'aide de l'interrupteur est dangereux et doit être réparé.
 - **Débranchez la fiche de l'alimentation électrique et/ou le bloc batterie de l'outil électrique avant d'effectuer un quelconque réglage, de changer d'accessoire ou de ranger l'outil électrique.** Ces mesures préventives réduisent le risque d'un démarrage accidentel de l'outil électrique.
 - **Rangez des outils électriques à l'arrêt hors de portée des enfants et ne laissez pas des personnes non familiarisées avec l'outil électrique ou ces consignes utiliser cet outil.** Les outils électriques sont dangereux dans les mains d'utilisateurs non formés.

- **Entretenez les outils électriques. Vérifiez que des pièces mobiles ne sont pas désalignées ou coincées, que des pièces ne sont pas cassées ou vérifiez tout autre état qui pourrait gêner le fonctionnement de l'outil électrique. Si l'outil électrique est endommagé, faites-le réparer.** Un grand nombre d'accidents sont causés par des outils électriques mal entretenus.
 - **Maintenez les outils de coupe affûtés et propres.** Des outils de coupe correctement entretenus avec des bords tranchants affûtés risquent moins de se coincer et sont plus faciles à contrôler.
 - **Utilisez l'outil électrique, les accessoires et les embouts, etc. conformément à ces consignes, en prenant en compte les conditions de travail et le travail à réaliser.** L'utilisation de l'outil électrique pour des opérations différentes de celles pour lesquelles il est prévu peut entraîner une situation dangereuse.
5. **Utilisation et entretien d'un outil fonctionnant avec une batterie**
- **Rechargez uniquement à l'aide du chargeur spécifié par le fabricant.** Un chargeur adapté à un type de bloc batterie peut entraîner un risque d'incendie lorsqu'il est utilisé avec un autre bloc batterie.
 - **Utilisez les outils électriques uniquement avec les blocs batteries spécifiés.** L'utilisation d'autres blocs batteries peut entraîner un risque de blessure et d'incendie.
 - **Lorsque le bloc batterie n'est pas utilisé, tenez-le à distance d'autres objets métalliques, tels que des trombones, pièces, clés, clous, vis ou autres petits objets métalliques, qui peuvent créer un contact entre les deux bornes.** Un court-circuit des bornes de la batterie peut entraîner des brûlures ou un incendie.
 - **En cas d'utilisation incorrecte, du liquide peut être éjecté de la batterie ; évitez tout contact avec ce liquide. En cas de contact accidentel, rincez avec de l'eau. Si du liquide entre en contact avec les yeux, consultez immédiatement un médecin.** Le liquide éjecté de la batterie peut entraîner une irritation ou des brûlures.
6. **Service**
- **Faites réparer votre outil électrique par un réparateur qualifié qui n'utilise que des pièces de rechange d'origine.** Ceci garantit le maintien de la sécurité de l'outil électrique.

-
- **N'utilisez pas l'outil électrique sous la pluie, près de projections d'eau, dans un endroit mouillé ou humide.** L'utilisation de l'outil dans ces conditions ou des conditions similaires augmente le risque de choc électrique, de dysfonctionnement dangereux et de surchauffe.
 - **NE JETEZ PAS LES BLOCS BATTERIES/BATTERIES AU FEU OU DANS L'EAU.** Les blocs batteries/batteries doivent être collectés, recyclés ou mis au rebut d'une manière respectueuse de l'environnement.
 - **PROTÉGEZ LA BATTERIE CONTRE LA CHALEUR, L'EXPOSITION AU SOLEIL.** Il existe un risque d'explosion.
 - **CHARGEZ LE BLOC BATTERIE À UNE TEMPÉRATURE COMPRISE ENTRE 5 °C (41 °F) ET 40 °C (104 °F).**



- **NE METTEZ PAS AU REBUT DES OUTILS ÉLECTRIQUES AVEC LES DÉCHETS MÉNAGERS.** Conformément à la directive européenne 2002/96/CE relative aux déchets d'équipements électriques et électroniques et sa mise en œuvre dans la réglementation nationale, les outils électriques qui ne peuvent plus être utilisés doivent être collectés séparément et mis au rebut d'une manière respectueuse de l'environnement.
- **LES BLOCS BATTERIES/BATTERIES DÉFECTUEUX OU DÉCHARGÉS DOIVENT ÊTRE RECYCLÉS CONFORMÉMENT À LA DIRECTIVE 2006/66/CE.**

4. DISPOSITIFS DE SÉCURITÉ RB398S/RB518/RB218

1. INSPECTEZ LES PIÈCES AVANT LA MISE EN PLACE DU BLOC BATTERIE

- Examinez les vis, afin de vérifier leur serrage. En cas de mauvais serrage, vous risquez un accident ou une cassure. Si vous constatez une vis desserrée, resserez-la complètement.
- Examinez l'outil, à la recherche de pièces détériorées. Les pièces s'usent au fil de l'utilisation. Recherchez également des pièces manquantes, défectueuses ou dégradées. Si vous devez remplacer ou réparer une pièce, procurez-vous la pièce de rechange chez le distributeur vous avez acheté l'outil ou auprès de distributeurs agréés MAX CO., LTD. Utilisez uniquement des pièces de rechange d'origine.

2. RÉGLEZ L'INTERRUPTEUR PRINCIPAL (Fig. 6.⑦) SUR « OFF », LE VERROUILLAGE DU DÉCLENCHEUR (Fig. 6.⑧) SUR « LOCK » ET ÔTEZ LE BLOC BATTERIE (Fig. 6.⑩), LORSQUE VOUS CHANGEZ LE BLOC BATTERIE, QUE VOUS REMPLACEZ OU RÉGLEZ LE FIL À LIGATURE, EN CAS D'ANOMALIE OU LORSQUE VOUS N'UTILISEZ PAS L'OUTIL

Si vous laissez l'outil sous tension dans ces conditions, vous risquez de provoquer une panne ou de l'endommager.

3. GARDEZ EN PERMANENCE LES DOIGTS ET AUTRES PARTIES DU CORPS ÉLOIGNÉS DE LA PARTIE ENTRE LE BRAS ET DU GUIDE DE BOUCLAGE (Fig. 16)

Tout manquement à cette consigne peut entraîner des blessures graves.

4. GARDEZ LES DOIGTS ET AUTRES PARTIES DU CORPS ÉLOIGNÉS DU FIL À LIGATURE PENDANT L'UTILISATION

Tout manquement à cette consigne peut entraîner des blessures graves.

5. NE DIRIGEZ PAS L'OUTIL VERS UNE PERSONNE

Vous risquez de blesser une personne travaillant à proximité, si l'outil la touche. Au cours de l'utilisation, soyez très attentif à ne pas approcher les mains, les jambes ou toute autre partie du corps, du bras de l'outil.

6. NE PAS GARDER LE DOIGT SUR LE DÉCLENCHEUR EN DEHORS DE L'UTILISATION

Tout manquement à cette consigne peut provoquer une ligature accidentelle, entraînant des blessures graves.

7. NE PAS UTILISER L'OUTIL DANS DES CONDITIONS ANORMALES

Si l'outil n'est pas en état correct de fonctionnement, ou si vous remarquez une condition anormale, mettez-le immédiatement hors tension (interrupteur principal sur OFF), verrouillez le déclencheur et faites-le examiner pour réparation.

8. NE FOIS LA BATTERIE EN PLACE, SI L'OUTIL SE MET EN MARCHÉ SANS APPUYER SUR LE DÉCLENCHEUR OU SI L'OPÉRATEUR REMARQUE UN ÉCHAUFFEMENT, UNE ODEUR OU UN BRUIT INHABITUEL, ARRÊTEZ-LE

Tout manquement à cette consigne peut entraîner des blessures graves. Renvoyez l'outil au distributeur pour une inspection de sécurité.

9. NE PAS MODIFIER L'OUTIL

Toute modification de l'outil a une incidence sur ses performances et sa sécurité. D'autre part, toute modification peut provoquer des blessures graves et annule la garantie.

10. MAINTENIR L'OUTIL EN BON ÉTAT DE FONCTIONNEMENT

Pour préserver le fonctionnement optimal et la sécurité de l'outil, faites-le réparer en cas d'usure ou de détérioration. Maintenez la poignée sèche et propre, exempte tout particulièrement d'huile et de graisse.

11. UTILISER UNIQUEMENT LE BLOC BATTERIE RECOMMANDÉ

Si l'outil est branché sur une alimentation autre que le bloc batterie recommandé, telle qu'une batterie rechargeable, une batterie à anode sèche ou une batterie d'accumulateurs utilisée dans l'industrie automobile, il risque d'être endommagé, de tomber en panne, de chauffer, voire même de prendre feu. Ne branchez en aucun cas l'outil sur une alimentation autre que le bloc batterie recommandé.

12. POUR UN MEILLEUR FONCTIONNEMENT, CHARGER COMPLÈTEMENT LA BATTERIE AVANT UTILISATION

Un nouveau bloc batterie, ou un non utilisé pendant une période prolongée, peut être partiellement déchargé et nécessiter une charge. Avant d'utiliser l'outil, rechargez le bloc batterie à l'aide du chargeur MAX indiqué.

13. PRÉCAUTION POUR LA CHARGE DE LA BATTERIE

13-1 Utilisez uniquement le chargeur MAX avec le bloc batterie MAX.

Tout manquement à cette consigne peut provoquer une surchauffe/un incendie de la batterie, entraînant de graves blessures.

13-2 Chargez la batterie à partir d'une prise secteur 100 V ~ 240 V CA.

Tout manquement à cette consigne peut provoquer une surchauffe, ou une charge incorrecte susceptible d'entraîner des blessures graves.

13-3 N'utilisez jamais de transformateur.

13-4 Ne branchez pas le chargeur sur un alternateur de moteur produisant du courant continu.

Le chargeur tomberait en panne ou serait endommagé par la surchauffe.

13-5 Évitez de charger la batterie sous la pluie, dans un endroit humide, ou soumis à des éblouissements d'eau.

Le fait de charger la batterie dans ces conditions risquerait de provoquer un choc électrique ou un court-circuit entraînant une détérioration liée à la surchauffe, avec risque d'incendie de l'outil.

13-6 Ne touchez pas le cordon d'alimentation avec la main ou un gant mouillé.

Vous risqueriez un choc électrique.

13-7 Ne placez pas de chiffon ni autre obstruction sur le chargeur pendant la charge de la batterie.

Cela provoquerait une surchauffe et une détérioration consécutive, voire même l'incendie de l'outil.

13-8 Conservez le bloc batterie et le chargeur à l'abri des flammes et de la chaleur.

13-9 Ne chargez pas le bloc batterie à proximité de matières inflammables.

13-10 Chargez le bloc batterie dans un endroit bien aéré.

Évitez de charger le bloc batterie sous les rayons directs du soleil.

13-11 Chargez le bloc batterie sous une température ambiante comprise entre 5°C (41°F) et 40°C (104°F).

13-12 Évitez d'utiliser le chargeur de batterie de façon continue.

Laissez reposer le chargeur 15 minutes entre deux utilisations pour éviter tout problème de fonctionnement.

13-13 Tout objet obstruant les orifices de ventilation ou le connecteur du bloc batterie risque de provoquer un choc électrique ou des anomalies de fonctionnement.

Éliminez toute poussière ou objet étranger du chargeur avant son utilisation.

13-14 Manipulez le cordon d'alimentation avec soin.

Ne transportez pas le chargeur par son cordon d'alimentation. N'utilisez pas le cordon d'alimentation pour le débrancher de la prise murale ; vous risquez de l'endommager, de rompre les fils ou de provoquer un court-circuit. Ne laissez pas le cordon d'alimentation entrer en contact avec des outils à bord tranchant, des matériaux chauds ou de la graisse. Un cordon d'alimentation endommagé doit être réparé ou remplacé.

13-15 Ne chargez pas des batteries non rechargeables au moyen de ce chargeur.

13-16 Ce chargeur ne doit pas être utilisé par des enfants ou des personnes handicapées sans la surveillance d'un responsable.

13-17 Les enfants doivent être surveillés afin de s'assurer qu'ils ne jouent pas avec le chargeur.

13-18 Placez le couvercle (Fig. 2.⑱) sur les contacts (Fig. 2.⑳) du bloc batterie.

Lorsque la batterie n'est pas utilisée, placez le couvercle sur ses contacts de façon à empêcher tout court-circuit.

13-19 Ne laissez pas les contacts (métalliques) de la batterie entrer en court-circuit.

Un court-circuit des contacts entraînerait un fort courant provoquant un échauffement et une détérioration de la batterie.

13-20 Pendant l'été, ne laissez pas l'outil dans un véhicule ou exposé aux rayons directs du soleil. La forte température risquerait d'endommager le bloc batterie.

13-21 Ne stockez pas un bloc batterie complètement déchargé. Un bloc batterie retiré de l'outil pendant une longue période risque de se détériorer s'il est complètement déchargé. Rechargez-le dès qu'il est déchargé.

14. PORT DE GANTS DE PROTECTION CONSEILLÉ PENDANT L'UTILISATION

La ligature a des bords coupants. Pour éviter les blessures graves, ne touchez pas les bords coupants. Max recommande le port de gants de protection pendant l'utilisation de l'outil.

15. AVANT TOUTE UTILISATION

(Fig. 4 et 5) Vérifiez que les dispositifs de sécurité fonctionnent correctement. Dans le cas contraire, évitez d'utiliser l'outil.

5. CARACTÉRISTIQUES TECHNIQUES ET DONNÉES TECHNIQUES DE L'OUTIL

DESCRIPTION DU PRODUIT	Outil de ligature de barres MAX		
NUMÉRO DU PRODUIT	RB398S(CE)	RB518(CE)	RB218(CE)
DIMENSIONS (batterie comprise)	(H) 305 mm (12") (l) 105 mm (4-1/8") (L) 290 mm (11-3/8")	(H) 305 mm (12") (l) 105 mm (4-1/8") (L) 305 mm (12")	(H) 305 mm (12") (l) 105 mm (4-1/8") (L) 270 mm (10-5/8")
POIDS (batterie comprise)	2,4 kg / 5,3 lb		
BATTERIE	Li-ion 14,4 V/(JPL91440A)		
TEMPÉRATURE DE FONCTIONNEMENT	- 10 °C à 40 °C /14 °F à 104 °F		
HUMIDITÉ	80 % d'humidité relative au maximum		

<CHARGEUR DE BATTERIE>

DESCRIPTION DU PRODUIT	Chargeur de batterie lithium-ion
NUMÉRO DU PRODUIT	JC925A
ENTRÉE	100-240 V CA 50/60 Hz 2,2 A
SORTIE	14,4 V CC 4 A, 18 V CC 4 A, 25,2 V CC 2,8 A
POIDS	0,7 kg / 1,6 lb
PLAGE DE TEMPÉRATURES DE FONCTIONNEMENT	5 °C à 40 °C/41 °F à 104 °F
PLAGE D'HUMIDITÉ DE FONCTIONNEMENT	80 % d'humidité relative au maximum

<BLOC BATTERIE>

DESCRIPTION DU PRODUIT	Bloc batterie lithium-ion
NUMÉRO DU PRODUIT	JPL91440A
TENSION NOMINALE	14,4 V CC (3,6 V x 4 cellules)
CAPACITÉ NOMINALE	3,9 Ah (3 900 mAh)
TEMPS DE CHARGE	Env. 50 min.(Env. 80 % de la capacité) Env. 65 min.(100 % de la capacité)
ACCESSOIRES	Couvercle de batterie (pour éviter les courts-circuits)
POIDS	0,5 kg/1,1 lb
TEMPÉRATURE DE CHARGE	5 °C à 40 °C/41 °F à 104 °F
PLAGE DE TEMPÉRATURES DE FONCTIONNEMENT	0°C à 40 °C/32°F à 104 °F
PLAGE D'HUMIDITÉ DE FONCTIONNEMENT	80 % d'humidité relative au maximum

Ligatures par charge (*dans les conditions suivantes : température normale, batterie non utilisée, complètement chargée)	RB398S(CE)	RB518(CE)	RB218(CE)
	Env. 3 500 ligatures	(3 spires/ligatures) Env. 2 400 ligatures (4 spires/ligatures) Env. 2 200 ligatures	Env. 3 000 ligatures

6. CARACTÉRISTIQUES TECHNIQUES

1 BRUIT

Valeur mesurée conformément à la norme EN 60745 :
 Niveau de pression acoustique pondérée A (LpA) : 79 dB
 Incertitude (KpA) : 3 dB
 Niveau de puissance acoustique pondérée A (LWA) : 90 dB
 Incertitude (KWA) : 4,5 dB

2 VIBRATIONS

Valeur mesurée conformément à la norme EN 60745 :
 Valeurs totales des vibrations (ah) : 2 m/s²
 Incertitude (K) : 1,5 m/s²

Les informations suivantes :

- La valeur totale déclarée d'émission des vibrations a été mesurée conformément à une méthode standard de test et elle peut être utilisée pour comparer un outil à un autre.
- La valeur totale déclarée d'émission des vibrations peut également être utilisée dans le cadre d'une évaluation préliminaire de l'exposition.

AVERTISSEMENT

- Les vibrations et les émissions sonores lors de l'utilisation réelle de l'outil électrique peuvent différer des valeurs d'émission déclarées en fonction de la manière dont l'outil est utilisé, en particulier du type de pièce à traiter.
- Veillez à identifier les mesures de sécurité visant à protéger l'utilisateur et basées sur une estimation de l'exposition dans les conditions réelles d'utilisation (en prenant en compte toutes les parties du cycle d'utilisation, notamment le nombre de fois où l'outil est mis hors tension et lorsqu'il fonctionne au ralenti en plus de la durée d'utilisation du déclencheur).

3 ÉMISSION DE RAYONNEMENTS 30 - 1 000 MHZ Classe A

AVERTISSEMENT

Ceci est un produit de classe A. Dans un environnement domestique, ce produit peut provoquer des interférences radio, auquel cas l'utilisateur peut être tenu de prendre les mesures appropriées.

4 Catégorie de surtension - Catégorie 1 en conformité avec la norme CEI 60664-1

5 Degré de pollution - Catégorie 4 en conformité avec la norme CEI 60664-1

6 Directives de conception – Directives de l'équipement, annexe 1, EN60745-1, EN60745-2-18

7. ANNÉE DE PRODUCTION

Ce produit comporte le numéro de fabrication sur le corps. Les deux chiffres les plus à gauche du numéro indiquent l'année de production. Le chiffre suivant indique le mois.

(Exemple)

1 9 5 2 6 0 3 5 D
 └───┬───
 │
 └───┬─── Mai
 │
 └───┬─── Année 2019

Exemple de notation du mois :

1 --- Janvier
 2 --- Février
 ⋮
 A --- Octobre
 B --- Novembre
 C --- Décembre

8. SPÉCIFICATIONS DU FIL



MODÈLE	RB398S(CE)			RB518(CE)		RB218(CE)	
FIL À LIGATURE	TW898	TW898-PC	TW898-EG	TW898	TW898-PC	TW898	TW898-EG
TYPE DE FIL	Fil recuit	Fil à revêtement multiple	Fil électrozingué	Fil recuit	Fil à revêtement multiple	Fil recuit	Fil électrozingué
DIAMÈTRE	0,8 mm	0,9 mm	0,8 mm	0,8 mm	0,9 mm	0,8 mm	0,8 mm
LIGATURES/ BOBINE	Env. 120 ligatures	Env. 105 ligatures	Env. 110 ligatures	(3 spires/ligature) Env. 90 ligatures (4 spires/ligature) Env. 75 ligatures	(3 spires/ligature) Env. 80 ligatures (4 spires/ligature) Env. 65 ligatures	Env. 170-210 ligatures	Env. 155-190 ligatures

* Les RB398S/RB518/RB218 ne sont pas compatibles avec les séries TW1061T et TW1525.

9. APPLICATIONS

- Panneaux de béton préfabriqués
- Fondation de bâtiments
- Immeuble commercial
- Ponts et chaussées
- Canalisations de chauffage de sol

10. TAILLES DE BARRES UTILISABLES

		Minimum	Maximum
	RB398S(CE)	10 mm × 10 mm (#3 × #3)	16 mm × 19 mm (#5 × #6)
	RB518(CE)	16 mm × 16 mm (#5 × #5)	22 mm × 25 mm (#7 × #8)
	RB218(CE)	Maillage × Maillage	10 mm × 10 mm (#3 × #3)
		Minimum	Maximum
	RB398S(CE)	10 mm × 10 mm × 10 mm (#3 × #3 × #3)	13 mm × 13 mm × 13 mm (#4 × #4 × #4)
	RB518(CE)	13 mm × 13 mm × 10 mm (#4 × #4 × #3)	16 mm × 16 mm × 25 mm (#5 × #5 × #8)
		Minimum	Maximum
	RB398S(CE)	10 mm × 10 mm × 10 mm × 10 mm (#3 × #3 × #3 × #3)	13 mm × 13 mm × 13 mm × 13 mm (#4 × #4 × #4 × #4)
	RB518(CE)	10 mm × 10 mm × 10 mm × 10 mm (#3 × #3 × #3 × #3)	13 mm × 13 mm × 16 mm × 16 mm (#4 × #4 × #5 × #5)

11. INSTRUCTIONS CONCERNANT LA BATTERIE

Information sur l'indicateur du niveau de batterie

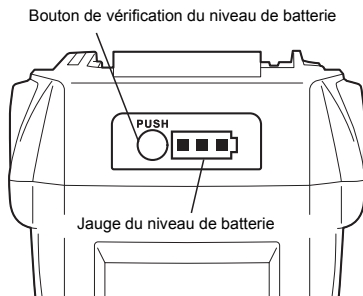

- (1) Pour vérifier le niveau de batterie (en dehors de la période de charge ou d'utilisation de l'outil de charge), appuyez sur le bouton de vérification du niveau de batterie.
- (2) La jauge de niveau de batterie s'allume en fonction du niveau de batterie.

	Niveau de batterie : 0 %	Niveau de batterie : entre 0 et 10 % environ	Niveau de batterie : entre 10 et 40 % environ	Niveau de batterie : entre 40 et 70 % environ	Niveau de batterie : entre 70 et 100 % environ
Jauge du niveau de batterie					
	Tous les indicateurs ARRÊT	Un indicateur rouge clignote	Un indicateur rouge allumé	Deux indicateurs rouges allumés	Trois indicateurs rouges allumés

Durée de vie du bloc batterie

Si vous constatez l'une des conditions décrites ci-dessous, le bloc batterie est en fin de vie. Procédez à son remplacement.

Bien que la batterie soit complètement chargée (100 % de la capacité), vous constatez une baisse importante de sa puissance au niveau du temps de ligature.

AVIS

- Dans ces conditions, n'épuisez pas plus la batterie. En cas de ralentissement de la vitesse de rotation du moteur, vous pouvez considérer la batterie comme presque épuisée. Si vous continuez à utiliser l'outil, vous provoquez sa décharge complète et risquez non seulement de réduire la longévité de la batterie, mais également de provoquer un dysfonctionnement de l'outil.
- N'utilisez pas une batterie en fin de vie.
Vous risquez de provoquer un dysfonctionnement de l'outil. Le fait de recharger une batterie qui est hors de service risque également de provoquer un mauvais fonctionnement du chargeur.

Recyclage des batteries Li-ion

Le bloc batterie MAX contient des batteries Li-ion qu'il est interdit de jeter avec les ordures ménagères. Consultez votre organisme local de collecte des déchets pour connaître les possibilités de recyclage ou de mise au rebut.

ATTENTION

Lorsque vous mettez le bloc batterie au rebut, assurez-vous de placer le couvercle sur ses contacts (en le fixant avec du ruban adhésif isolant) afin d'éviter un possible court-circuit.

12. UTILISATION

1. Méthode de réglage du fil à ligature

AVERTISSEMENT

- Réglez l'interrupteur principal (Fig. 6.⑦) sur « OFF », le verrouillage du déclencheur (Fig. 6.⑧) sur « LOCK » et ôtez le bloc batterie (Fig. 6.⑩), lorsque vous changez le bloc batterie, que vous remplacez ou réglez le fil à ligature, en cas d'anomalie ou lorsque vous n'utilisez pas l'outil.

- 1-1 (Fig. 9) Appuyez sur le levier de déclenchement (Fig. 9.③) de l'équipement et vérifiez qu'il est maintenu par la pièce de retenue de déclenchement (Fig. 9②).
- 1-2 (Fig. 10) Décollez le ruban de fixation du fil à ligature d'environ 5 cm (2"). Étirez l'extrémité du fil à ligature enroulé.

Assurez-vous d'utiliser uniquement le fil à ligature recommandé (série MAX TW898).

L'utilisation d'un fil autre que celui spécifié risque de provoquer la panne de l'équipement. Par conséquent, veillez à n'utiliser que du fil MAX TW898 spécifié. N'utilisez pas de fil à ligature rouillé, car cela risquerait de provoquer une panne de l'équipement.

* Sur le TW897A, il est impossible d'utiliser une ancienne bobine de fil.

- 1-3 (Fig. 11) Appuyez sur la pièce de retenue de la bobine (Fig. 11.⑭) pour libérer le porte-bobine (Fig. 11.⑯).
- 1-4 (Fig. 12) Mettez en place le fil à ligature (Fig. 12.⑬) dans l'outil en faisant correspondre le côté du fil à ligature comme indiqué sur l'image. Appuyez ensuite sur le porte-bobine (Fig. 12.⑯) et fixez-le en faisant glisser la pièce de retenue de la bobine.
- 1-5 (Fig. 13) Insérez la pointe du fil à ligature étiré dans le guide-fil (Fig. 13.②). Ensuite, placez-le dans le tuyau (Fig. 13.④).

AVIS

- 1-6 Placez le fil à environ 10 cm (4") à l'intérieur du tuyau.
- 1-7 L'extrémité du fil à ligature doit être redressée pour lui permettre de passer à travers le mécanisme d'alimentation du fil. Lors du montage du fil à ligature, le fil risque de rester coincé à l'intérieur de la machine si son extrémité est tordue.

(Fig. 14) Si la fenêtre est sale et que la position du tuyau ne peut pas être confirmée

Ouvrez la fenêtre et essuyez la saleté à l'intérieur avec un chiffon doux, etc. Fermez la fenêtre après le nettoyage pour vous assurer que des corps étrangers ne puissent pas pénétrer dans la machine.

- 1-8 (Fig. 14) Libérez la pièce de retenue de déclenchement (Fig. 14.②) et vérifiez que le levier de déclenchement (Fig. 14.③) est revenu à sa position initiale et que les engrenages d'alimentation (Fig. 14.②) serrent le fil à ligature (Fig. 14.⑬). Ceci termine l'opération de montage du fil à ligature.
- 1-9 Retirez complètement la bande du fil à ligature.
- 1-10 (Fig. 15) Éliminez le mou de la bobine de fil. Assurez-vous que le fil à ligature ne se coince pas derrière la bobine de fil. Cela pourrait entraîner un bourrage.

AVERTISSEMENT

- (Fig. 16) Lors du réglage de l'interrupteur général sur ON, ne placez pas la main près de l'élément de ligature ni de la partie rotative de l'extrémité de l'outil.
- Ne touchez pas le fil à ligature pendant le travail de ligature (lorsque l'outil est en fonctionnement).

AVIS

- Ne pas allumer et éteindre l'interrupteur général en succession rapide, car cela risquerait de provoquer des pannes de la machine.

- 1-11 (Fig. 17) Insérez le bloc batterie sur l'outil jusqu'à ce que vous entendiez un déclic. Allumez l'interrupteur général.
- 1-12 (RB518, RB218) (Fig. 37) L'outil alimente le fil d'environ 150 mm (6") et le coupe automatiquement. Retirez l'extrémité du fil avec une pince.
- 1-13 (Fig. 18) Réglez le verrou du déclencheur (Fig. 18.⑧) sur la position UNLOCK avant d'utiliser l'outil.

2. Méthode de retrait du fil à ligature

- (Fig. 6) Réglez l'interrupteur principal (Fig. 6.⑦) sur « OFF », le verrou du déclencheur (Fig. 6.⑧) sur « LOCK » et ôtez le bloc batterie (Fig. 6.⑩).

- 2-1 (Fig. 9) Appuyez sur le levier de déclenchement (Fig. 9.③) et vérifiez qu'il est maintenu par la pièce de retenue de déclenchement (Fig. 9②).
- 2-2 (Fig. 19) Retirez le fil à ligature (Fig. 19.⑬) du guide-fil (Fig. 19.②).
- 2-3 (Fig. 12) Faites glisser la pièce de retenue de la bobine (Fig. 12.⑭) pour libérer le support de la bobine (Fig. 12.⑯) et retirez le fil à ligature (Fig. 12.⑬).
- 2-4 Montez le nouveau fil à ligature. (Reportez-vous à l'explication de la méthode de montage du fil à ligature.)

3. Quand le fil à ligature est épuisé

Il devrait rester environ 300 mm (12") de fil à ligature au bout de la bobine. Celui-ci doit être déchargé avec l'ancienne bobine et remplacé par une nouvelle.

4. (RB398S) Réglage de la tension

(Fig. 20) Cette molette (Fig. 20.⑤) vous permet de régler légèrement le couple de tension du fil. Pour augmenter la tension, tournez la molette dans le sens inverse des aiguilles d'une montre. Pour réduire la tension, tournez la molette dans le sens des aiguilles d'une montre.

4. (RB518) Réglage de la tension et des spires

(Fig. 38) La molette de couple et des spires (Fig. 38.⑤) vous permet de définir 3 spires/ligature ou 4 tours/ligature et vous permet également de régler le couple.

Pour augmenter la tension, tournez la molette dans le sens inverse des aiguilles d'une montre.

Pour réduire la tension, tournez la molette dans le sens des aiguilles d'une montre.

4. (RB218) Réglage de la longueur du fil

(Fig. 40) La molette d'avance (Fig. 39.⑤) est un mécanisme permettant de régler la vitesse d'alimentation du fil à ligature. Si la longueur du bord (Fig. 40.④) ne convient pas après la ligature, utilisez cette molette pour la régler.

5. Fonction d'arrêt automatique

Cet outil dispose d'une fonction d'« arrêt automatique » qui permet d'économiser la batterie Li-ion lorsque l'outil n'est pas utilisé. En cas de non utilisation pendant 30 minutes, l'outil s'arrête automatiquement. Il s'agit de l'« Arrêt automatique ». Pour remettre en marche l'outil après un arrêt automatique, réglez l'interrupteur principal sur « OFF », puis à nouveau sur « ON ».

6. Conseils pour un bon serrage

- 6-1 (Fig. 22) Inclinez l'outil à 45° par rapport à l'intersection des barres.
- 6-2 (Fig. 23) Placez l'outil perpendiculairement à la surface du treillis d'armature.

Pendant le fonctionnement

- **Ne déplacez pas l'outil avant la fin automatique de l'opération de ligature.**

- 6-3 (Fig. 24) Alternez l'inclinaison des ligatures.
6-4 (Fig. 25) Faites une ligature croisée.
Pliez la queue de la première ligature avant d'effectuer la seconde.
6-5 (Fig. 26) Lorsque vous avez besoin d'un serrage supplémentaire, placez les barres (Fig. 26.a) en haut de la partie du bras (Fig. 26.①).

13. MAINTENANCE

- 1-1 Inspectez régulièrement l'outil
Afin de maintenir les performances de l'outil, nettoyez et inspectez-le régulièrement.
1-2 Ne pas lubrifier l'équipement
Ne lubrifiez surtout pas cet équipement. L'application d'une lubrification éliminera la graisse à l'intérieur de l'outil et causera des problèmes sur l'outil.
1-3 (Fig. 27) Nettoyez régulièrement le mécanisme d'alimentation
Afin de maintenir les performances de l'outil, nettoyez périodiquement le mécanisme autour du pignon d'entraînement. À l'aide d'une soufflette pneumatique ou autre, soufflez la poussière et la limaille de fer autour du mécanisme d'alimentation.

14. MANUEL DE NETTOYAGE

Lorsque la machine fonctionne pendant de longues heures, de la poussière et des débris de fil peuvent adhérer à la section du couteau. Dans ce cas, démontez et nettoyez la machine conformément à la procédure suivante. (Si un fil est pris dans la section du couteau ou dans le guide-fil A, vous pouvez le retirer en suivant la même procédure.)

(RB398S)

Démontage

AVIS

- **N'ôtez pas les 2 boulons sans revêtement.**

- 1-1 Desserrez les 2 boulons à tête à six pans creux (plaqués) M3 x 6 (Fig. 28.②).
1-2 Retirez le bras B (Fig. 29.③) et les 2 boulons à tête à six pans creux (plaqués) M3 x 6 (Fig. 29.②).
1-3 Retirez le couteau (Fig. 30.②) et le couteau fixe (Fig. 30.③) et nettoyez-les. (Les pièces amovibles sont le couteau (Fig. 30.②), le couteau fixe (Fig. 30.③), le guide-fil A (Fig. 30.⑦) et l'unité de la plaque du couteau (Fig. 30.⑨).)

Assemblage

AVIS

- (Fig. 31) Assemblez le couteau fixe (Fig. 31.②) de sorte que le grand trou (Fig. 31.b) soit placé à l'arrière et que le petit trou (Fig. 31.c) soit mis sur le dessus.

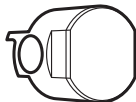

Côté arrière

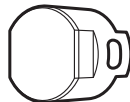

Côté supérieur

- 1-4 Insérez l'unité de la plaque du couteau (Fig. 31.⑨) dans le trou de la tige de connexion du coupe-papier (Fig. 31.③) et assemblez le couteau fixe (Fig. 31.②) sur l'unité.
1-5 Placez le couteau (Fig. 32.②) et assemblez le guide-fil A (Fig. 32.⑦).
1-6 Alignez la rainure (Fig. 33.②) du guide-fil B (Fig. 33.③) fixé au bras B (Fig. 33.③) sur le tuyau (Fig. 34.④) et assemblez le bras B.

- 1-7 (Fig. 35) Assurez-vous que le bras B est solidement assemblé et serrez les 2 boulons à tête à six pans creux (plaqués) M3 x 6. (Fig. 35.②) (Couple de serrage : 175 cN·m (15,5 lbf·in))

AVIS

- (Fig. 36) Y a-t-il des pièces qui se desserrent ? Assurez-vous que les pièces extérieures sont alignées et que les pièces sont assemblées de manière sûre, sans espace entre elles.

(RB518) (RB218)

Démontage

- 1-1 (Fig. 41) Desserrez les 2 boulons à tête à six pans creux (plaqués) M3 x 5 (Fig. 41.③).
1-2 (Fig. 42) Retirez le bras B (Fig. 42.③) et les 2 boulons à tête à six pans creux (plaqués) M3 x 6 (Fig. 42.③).
1-3 (Fig. 43) Retirez le couteau (Fig. 43.④) et le couteau fixe (Fig. 43.③) et nettoyez-les. (Les pièces amovibles sont le couteau, le couteau fixe et le boulon à gradins (Fig. 43.③).)

Assemblage

AVIS

- (Fig. 44) Assemblez le couteau fixe (Fig. 44.③) de sorte que le grand trou (Fig. 44.④) soit placé à l'arrière et le petit trou (Fig. 43.④) sur le côté supérieur.

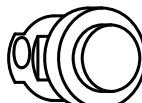

Côté arrière



Côté supérieur

- 1-4 (Fig. 45) Insérez le boulon à gradins (Fig. 45.③) dans le trou, puis dans le trou de la bielle de connexion (Fig. 43.④). Assurez-vous que le boulon à gradins est complètement inséré.
1-5 (Fig. 46) Assurez-vous que le bras B (Fig. 41.③) est solidement assemblé et serrez les 2 boulons à tête à six pans creux (plaqués) M3 x 5 (Fig. 46.③). (Couple de serrage : 175 cN·m (15,5 lbf·in))

AVIS

- Le boulon (droit) (Fig. 46.③) devrait avoir la rondelle (Fig. 46.④). Installez d'abord la rondelle puis serrez le boulon.

15. ENTREPOSAGE

Ne pas entreposer l'outil dans un endroit exposé au froid. Le conserver dans un endroit chaud. Si l'outil reste inutilisé, il faut le conserver dans un endroit chaud et sec. Le mettre hors de portée des enfants. Tous les outils de qualité nécessiteront éventuellement un entretien ou un remplacement de pièces en raison de l'usure normale.

(Fig. 21) Retirer la bobine de fil à ligature

Lorsque vous avez fini d'utiliser le fil à ligature, ôtez-le de l'outil.

Rangement de l'outil

Lorsque vous avez terminé vos travaux de ligature ou lorsque vous n'utilisez plus l'outil, mettez-le hors tension, assurez-vous que le moteur est arrêté, verrouillez le déclencheur et retirez le module batterie. L'outil et ses accessoires doivent être rangés dans un endroit sec et bien aéré où la température ne dépasse pas 40 °C (104 °F). Afin d'éviter un possible court-circuit, le bloc batterie, avec le couvercle en place sur la borne du bloc, doit être rangé dans un endroit sec et bien aéré où la température ne dépasse pas 30 °C (86 °F).

16. DÉPANNAGE/RÉPARATION

Le dépannage et/ou les réparations ne doivent être effectués que par MAX CO., LTD. distributeurs agréés ou par d'autres spécialistes.

Cet outil vous avertit des conditions suivantes au moyen d'un avertisseur sonore et d'un voyant. Le voyant est allumé ou clignote et est associé au son d'avertissement. Prenez une contre-mesure conformément au tableau suivant.

▲ AVERTISSEMENT

- Si l'une des conditions suivantes se présente, assurez-vous de placer l'interrupteur principal (Fig. 1.⑦) sur OFF avant d'exécuter les mesures correctives.
- Lorsque vous réglez l'interrupteur principal sur ON, ne touchez pas la partie liant de la partie rotative de la pointe de l'outil. Si le problème n'est pas résolu en appliquant les mesures correctives suivantes, veuillez à régler l'interrupteur principal sur OFF, puis contactez le revendeur auprès duquel vous avez acheté l'équipement ou MAX CO., LTD. distributeurs autorisés.

N°	Fonctionnement normal	Problème	Son d'avertissement	Cause	Point à vérifier	Solution
1.	Mise sous tension → L'axe d'extrémité est initialisé et le coupe-fil fonctionne.	Aucune opération n'a lieu.	Aucun son n'est émis.	Batterie morte (complètement vide)	Vérifiez que la batterie est chargée.	Effectuer une charge normale.
			Un long bip (Biip...)	La plaque d'électrode est oxydée.	En retirant la batterie, voyez si l'électrode a été dorée.	Frottez les bornes de la batterie avec un chiffon sec, etc.
			Bips courts continus (Pi, pi, pi, ...)	Le guide de bouclage (Fig. 1.⑫) est resté ouvert.	Ouvrir/fermer le guide de bouclage	Fermer complètement le guide de bouclage.
			Deux bips courts répétés pendant 10 secondes (Bip bip, bip bip, ...), puis s'éteint automatiquement	Le fil de ligature s'est emmêlé autour de la section de torsion.	Coupez le courant et retirez la batterie pour vérifier si le fil à ligature est emmêlé dans le guide de bouclage.	Coupez l'alimentation, retirez le fil à ligature à l'intérieur du guide de bouclage.
2.	Mise sous tension → La témoin LED est allumé. → Aucune opération plus de 30 minutes → Le témoin LED s'éteint. → Bien que l'on appuie sur le déclencheur, aucune opération n'a lieu.	Aucune opération n'a lieu, même si vous appuyez sur le déclencheur	Aucun son n'est émis	Le bloc batterie est inséré lorsque l'interrupteur principal est sur ON.	Vérifiez que la batterie est chargée.	Effectuer une charge normale.
			Fonctionnement normal.	Assurez-vous d'insérer le bloc batterie uniquement lorsque l'interrupteur principal est sur OFF.	Réglez le commutateur principal sur OFF, puis sur ON.	
3.	Déclencheur activé → Le fil sort.	La sortie du fil n'a pas lieu.	Un long bip (Biip...)	Le guide de bouclage est resté ouvert.	Ouvrir/fermer le guide de bouclage	Fermer complètement le guide de bouclage.
			Trois bips courts répétés (Bip bip bip, bip bip bip, ...)	Le fil à ligature est épuisé.	Vérifiez si le fil à ligature est épuisé ou non.	Mettez en place un nouveau fil à ligature.
				Fil coincé dans la bobine.	Vérifiez si le fil à l'intérieur de la bobine a été desserré et se trouve coincé.	Éliminez l'enchevêtrement au niveau de la bobine.
				La section du couteau (Fig. 29) est bloquée par une substance étrangère.	Confirmez le fonctionnement de la section du couteau.	Essayez la section du couteau avec un chiffon sec ou soufflez dessus avec de l'air.
				Un fil est pris dans la section du couteau ou dans le guide-fil A (Fig. 29.②⑦).	Vérifiez si un fil est coincé.	Démontez la section du couteau et retirez le fil coincé. (Fig. 28~36)
	Cinq bips courts (Bip bip bip bip bip, bip bip bip bip bip)	Le moteur surchauffe.	Le son d'avertissement n'est pas émis continuellement. Il se produit uniquement lorsque le déclencheur est pressé.	Arrêtez la machine et laissez-la refroidir.		

N°	Fonctionnement normal	Problème	Son d'avertissement	Cause	Point à vérifier	Solution
3.	Déclencheur activé → Le fil sort.	Le chargement du fil est arrêté à mi-chemin.	Quatre bips courts répétés (Bip bip bip, bip bip bip bip, ...)	Le fil à ligature n'est pas en place dans l'outil.	Vérifiez si le fil à ligature est en place dans l'outil.	Mettez en place le fil à ligature.
			Trois bips courts répétés (Bip bip bip, bip bip bip, ...)	Un fil à ligature d'un type non prévu a été utilisé.	Vérifiez côté bobine.	Utilisez un fil à ligature MAX TW898.
				Le fil de ligature s'est emmêlé à l'intérieur de la bobine.	Vérifiez l'enroulement de la bobine.	Éliminez l'enchevêtrement au niveau de la bobine.
4.	Le fil à ligature dessine un cercle.	La boucle est désordonnée et sort du guide de bouclage.	Aucun son n'est émis.	Le fil a été repoussé en heurtant les barres d'armature.	Vérifiez si le fil touche les barres d'armature pendant la ligature.	Faites attention à ce que le fil ne heurte pas les barres d'armature pendant la ligature.
5.	Le fil est sujet à la coupe.	Aucune coupure de fil n'a lieu.	Bips courts continus. (Bip biiip bip biiip...)	La section du couteau est bloquée par une substance étrangère.	Confirmez le fonctionnement de la section du couteau.	Essayez la section du couteau avec un chiffon sec ou soufflez dessus avec de l'air.
6.	La torsion du fil a lieu.	Le fil est emmêlé.	Aucun son n'est émis.	Le fil a été repoussé en heurtant les barres d'armature.	Vérifiez si le fil touche les barres d'armature pendant la ligature.	Faites attention à ce que le fil ne heurte pas les barres d'armature pendant la ligature.
			Un bip court et un bip long, à plusieurs reprises. (Bip biiip bip biiip...)	Le fil de ligature s'est emmêlé autour de la section de torsion.	Coupez le courant et retirez la batterie pour vérifier si le fil à ligature est emmêlé dans le guide de bouclage.	Coupez l'alimentation, retirez le fil à ligature à l'intérieur du guide de bouclage.
		La résistance des ligatures est faible.	Aucun son n'est émis.	Les barres d'armature n'ont pas la taille indiquée.	Confirmez la taille des barres d'armature à lier. (VOIR PAGE 25)	Utilisez un diamètre approprié.
				Manipulation erronée telle qu'une mauvaise application de la machine.	Vérifiez comment appliquer la machine sur les barres d'armature.	En tournant la cadran à couple (Fig. 1, ⑤) sur + et en l'insérant dans le sens vertical, utilisez-le selon une inclinaison à 45 °. (Fig. 22)
				Fonction du commutateur du guide de bouclage	Vérifiez si le guide de bouclage est laissé ouvert à la ligature.	Ne pas utiliser la machine tant que la ligature n'est pas terminée.
		La torsion a lieu.	Aucun son n'est émis.	Les barres d'armature n'ont pas la taille indiquée.	Confirmez la taille des barres d'armature à la ligature. (VOIR PAGE 25)	Utilisez un diamètre approprié.
				Manipulation erronée telle qu'une mauvaise application de la machine.	Vérifiez comment appliquer la machine sur les barres d'armature.	En tournant le cadran à couple sur - (moins) et en l'insérant dans le sens vertical, utilisez-le selon une inclinaison à 45 °. (Fig. 22)
Fonctionne correctement		Deux bips courts. (Bip bip)	Il reste peu d'énergie dans la batterie.	Vérifiez que la batterie est complètement chargée.	Effectuez une charge normale quand la vitesse de ligature ralentit considérablement.	
			L'outil est utilisé à basse température.	Vérifiez la température sur le chantier.	Laissez l'outil et le module batterie à la température normale dans la pièce pendant un certain temps, puis continuez l'opération.	

MANUAL DE INSTRUCCIONES E INSTRUCCIONES DE SEGURIDAD

ÍNDICE

1. NOMBRE DE LAS PIEZAS	31
2. LISTA DE CONTENIDOS	32
3. ADVERTENCIAS GENERALES DE SEGURIDAD SOBRE LA HERRAMIENTA ELÉCTRICA	32
4. CARACTERÍSTICAS DE SEGURIDAD RB398S/RB518/RB218	34
5. DATOS TÉCNICOS Y ESPECIFICACIONES DE LA HERRAMIENTA	36
6. DATOS TÉCNICOS	37
7. AÑO DE PRODUCCIÓN	37
8. ESPECIFICACIONES DEL ALAMBRE	38
9. APLICACIONES	38
10. TAMAÑO DE ARMADURA APLICABLE	38
11. INSTRUCCIONES DE LA BATERÍA	39
12. INSTRUCCIONES DE FUNCIONAMIENTO	40
13. MANTENIMIENTO	41
14. MANUAL DE LIMPIEZA	41
15. ALMACENAMIENTO	41
16. SOLUCIÓN DE PROBLEMAS/REPARACIONES	42

DEFINICIONES DE LAS SEÑALES INDICATIVAS

ADVERTENCIA: indica una situación peligrosa que, si no se evita, puede provocar lesiones graves o incluso la muerte.

PRECAUCIÓN: indica una situación peligrosa que, si no se evita, puede provocar lesiones leves o moderadas.

AVISO: indica un mensaje relativo a posibles daños materiales.

1. NOMBRE DE LAS PIEZAS

Fig.1

- ① Brazo
- ② Bloqueo
- ③ Palanca de liberación
- ④ Visor
- ⑤ Disco selector de par (RB398S)
Disco selector de par y envoltura (RB518)
Disco selector de avance (RB218)
- ⑥ LED
- ⑦ Interruptor principal
- ⑧ Seguro del disparador
- ⑨ Empuñadura
- ⑩ Paquete de baterías
- ⑪ Disparador
- ⑫ Guía de curvado
- ⑬ Alambre de amarre
- ⑭ Tope de bobina
- ⑮ Año y número de fabricación
- ⑯ Portabobinas
- ⑰ Gancho para cinturón

Fig. 2 Paquete de baterías

- ⑱ Cierre
- ⑲ Tapa del paquete
- ⑳ Terminal

Fig.3 Cargador de baterías

Consulte el manual de funcionamiento y mantenimiento del cargador JC925A.

Fig.13 a Fig.46

- ⑳ Engranaje de alimentación
- ㉑ Guía del alambre
- ㉒ Tubo
- ㉓ Pernos de cabeza hueca hexagonal M3 x 6
- ㉔ Cortadora
- ㉕ Guía del alambre A
- ㉖ Cortadora fija
- ㉗ Unidad de placa fresadora

- 30 Brazo B
- 31 Orificio de biela de la cortadora
- 32 Ranura
- 33 Guía del alambre B
- 34 Filo
- 35 Pernos de cabeza hueca hexagonal M3 x 5
- 36 Brazo B
- 37 Guía del alambre A
- 38 Pasador de paso
- 39 Cortadora fija
- 40 Cortadora
- 41 Arandela
- 42 Biela
- 43 Orificio grande
- 44 Orificio pequeño

2. LISTA DE CONTENIDOS

- Atadora de armaduras de refuerzo MAX
- Paquete de baterías de ion litio / JPL91440A
- Cargador de baterías de ion litio / JC925A
- Cable de alimentación eléctrica
- MANUAL DE INSTRUCCIONES E INSTRUCCIONES DE SEGURIDAD (este libro)

3. ADVERTENCIAS GENERALES DE SEGURIDAD SOBRE LA HERRAMIENTA ELÉCTRICA

ADVERTENCIA

LEA TODAS LAS INSTRUCCIONES Y ADVERTENCIAS DE SEGURIDAD.

Si no respeta las advertencias e instrucciones, pueden producirse descargas eléctricas, incendios y/o lesiones graves. **Conservar todas las advertencias e instrucciones para futuras consultas.** El término "herramienta eléctrica" indicado en las advertencias se refiere a la herramienta conectada (mediante cables) a la red eléctrica o accionada por batería (inalámbrica).

1. Seguridad en la zona de trabajo

- **Mantenga la zona de trabajo limpia y bien iluminada.** Las zonas de trabajo abarrotadas u oscuras propician los accidentes.
- **No utilice la herramienta eléctrica en atmósferas explosivas, como por ejemplo en presencia de líquidos inflamables, gases o polvo.** Las herramientas eléctricas generan chispas que pueden prender fuego al polvo o a los humos.
- **Mantenga alejados a los niños y a los curiosos mientras utiliza la herramienta eléctrica.** Las distracciones pueden hacerle perder el control.

2. Seguridad eléctrica

- **Los enchufes de las herramientas eléctricas deben guardar correspondencia con la toma de corriente.** Nunca modifique el enchufe de ninguna manera. No utilice ningún enchufe adaptador con las herramientas eléctricas conectadas a tierra. Los enchufes sin modificaciones y en correspondencia con las tomas de corriente reducirán el riesgo de descarga eléctrica.

- **Evite el contacto corporal con las superficies conectadas a tierra, como tuberías, radiadores, estufas y neveras.** Si su cuerpo está conectado a tierra el riesgo de descarga eléctrica es mayor.
- **No exponga las herramientas eléctricas a la lluvia o la humedad.** La entrada de agua a una herramienta eléctrica aumentará el riesgo de descarga eléctrica.
- **Trate el cable con cuidado. No lo use nunca para trasladar, arrastrar o desenclufar la herramienta eléctrica.** Mantenga el cable alejado del calor, el aceite, los bordes cortantes y las piezas móviles. Los cables dañados o enredados aumentan el riesgo de descarga eléctrica.
- **Cuando use una herramienta eléctrica en el exterior, hágalo utilizando un cable de extensión adecuado.** El uso de un cable adecuado para utilización en el exterior reduce el riesgo de descarga eléctrica.
- **Si la utilización de una herramienta eléctrica en un lugar mojado es inevitable, use un dispositivo de corriente residual (RCD) con suministro protegido.** La utilización de un RCD reduce el riesgo de descarga eléctrica.

3. Seguridad personal

- **Cuanto utilice una herramienta eléctrica permanezca alerta, preste atención a lo que hace y aplique el sentido común.** No utilice una herramienta eléctrica si está cansado o bajo los efectos de drogas, bebidas alcohólicas o medicamentos. Un instante de descuido durante la utilización de herramientas eléctricas puede provocar graves lesiones personales.
 - **Use equipo de protección personal. Use siempre protección ocular.** El equipo de protección, como máscara antipolvo, zapatos de seguridad antideslizantes, casco y protección auditiva, utilizado en las condiciones apropiadas reducirá el riesgo de lesiones personales.
 - **Previenga la puesta en marcha accidental. Antes de conectar la herramienta a la red de alimentación eléctrica y/o al paquete de baterías, recórrala o trasladarla, asegúrese de que el interruptor esté en la posición "off" ("desconectado").** El traslado de las herramientas eléctricas con el dedo en el interruptor o con el interruptor en la posición "on" propicia los accidentes.
 - **Antes de poner en marcha la herramienta retire de la misma toda llave de ajuste o llave inglesa.** Una llave inglesa o llave de ajuste sujeta a una pieza giratoria de la herramienta eléctrica puede provocar lesiones personales.
 - **Utilice la herramienta sin exralimitarse. Manténgase en todo momento en equilibrio, con los pies bien apoyados en el suelo.** De este modo podrá controlar mejor la herramienta eléctrica en situaciones imprevistas.
 - **Vístase adecuadamente. No use ropa holgada ni joyas. Mantenga el cabello, la ropa y los guantes alejados de las piezas móviles.** Las prendas holgadas, las joyas o el cabello largo pueden quedar atrapados en las piezas móviles.
 - **Si la herramienta tiene dispositivos para recogida y extracción de polvo, asegúrese de que están conectados y se utilizan adecuadamente.** El uso del dispositivo de recogida de polvo puede reducir los peligros relacionados con el mismo.
- #### 4. Uso y cuidado de la herramienta eléctrica
- **No fuerce la herramienta eléctrica. Use la herramienta eléctrica adecuada a sus necesidades.** La herramienta eléctrica adecuada hará mejor el trabajo y de manera más segura a la velocidad para la que fue diseñada.
 - **No use la herramienta eléctrica si el interruptor no conmuta entre las posiciones "on" ("conectado") y "off" ("desconectado").** Toda herramienta eléctrica que no puede controlarse con el interruptor es peligrosa y debe repararse.
 - **Desconecte el enchufe de la red eléctrica y/o el paquete de baterías de la herramienta antes de guardarla o de realizar ajustes o cambios de accesorios.** Estas medidas de seguridad preventivas reducen el riesgo de puesta en marcha accidental de la herramienta eléctrica.

- **Guarde las herramientas eléctricas fuera de uso alejadas del alcance de los niños y no deje que las utilicen personas no familiarizadas con las mismas o con estas instrucciones.** El uso de herramientas eléctricas por personas que carecen de la formación necesaria resulta peligroso.
 - **Realice el mantenimiento de las herramientas eléctricas. Compruebe que las piezas móviles estén bien alineadas y sujetas, y que ninguna pieza esté dañada o en un estado que pueda afectar al funcionamiento de la herramienta eléctrica. Si detecta alguna avería, haga reparar la herramienta eléctrica antes de usarla.** El mantenimiento deficiente de las herramientas eléctricas provoca muchos accidentes.
 - **Mantenga las herramientas de corte afiladas y limpias.** Las herramientas de corte adecuadamente mantenidas y con los bordes afilados tienen menos probabilidades de atascarse y son más fáciles de controlar.
 - **Use la herramienta eléctrica, los accesorios, las piezas, etc. de acuerdo con estas instrucciones, teniendo en cuenta las condiciones de trabajo y la tarea que debe realizar.** El uso de la herramienta eléctrica para trabajos que no sean los previstos podría provocar una situación peligrosa.
- 5. Uso y cuidado de la batería de la herramienta**
- **Recargue la batería únicamente con el cargador especificado por el fabricante.** Un cargador apto para un determinado tipo de paquete de baterías puede provocar riesgo de incendio si se utiliza con otro tipo de paquete de baterías.
 - **Use las herramientas eléctricas sólo con los paquetes de batería diseñados específicamente.** El uso de cualquier otro paquete de baterías puede provocar riesgo de lesiones e incendio.
 - **Cuando el paquete de baterías esté fuera de uso, manténgalo alejado de otros objetos metálicos, como clips para papeles, monedas, llaves, clavos, tornillos u otros objetos metálicos pequeños que pueden establecer la conexión entre un terminal y otro.** La unión de los terminales de baterías puede causar quemaduras o provocar un incendio.
 - **En condiciones de uso inadecuadas la batería puede proyectar líquido, cuyo contacto es necesario evitar. Si accidentalmente entra en contacto con dicho líquido, lávese bien con agua. Si el líquido entra en contacto con los ojos, lávese con agua y acuda al médico.** El líquido proyectado por la batería puede causar irritación o quemaduras.
- 6. Servicio**
- **La reparación de la herramienta eléctrica debe confiarse a un técnico cualificado que utilice únicamente las piezas de recambio originales.** De esta manera se garantizará la seguridad de la herramienta eléctrica.

- **No use la herramienta eléctrica bajo la lluvia, donde haya salpicaduras de agua, o en un lugar húmedo o mojado.** La utilización de la herramienta en esas condiciones o similares aumentará el riesgo de descarga eléctrica, avería peligrosa y recalentamiento.
- **NO ARROJE LAS BATERÍAS O PAQUETES DE BATERÍAS AL FUEGO O AL AGUA.** Las baterías o paquetes de baterías deben recogerse, reciclarse o eliminarse de una manera que no afecte al medio ambiente.
- **PROTEJA LA BATERÍA CONTRA EL CALOR, LA IRRADIACIÓN SOLAR CONTINUA Y EL FUEGO.** Hay peligro de explosión.
- **CARGUE EL PAQUETE DE BATERÍAS EN UN INTERVALO DE TEMPERATURA DE 5°C (41°F) A 40°C (104°F).**



- **NO ELIMINE LAS HERRAMIENTAS ELÉCTRICAS CON LOS RESIDUOS DOMÉSTICOS.** De acuerdo con la Directiva Europea 2002/96/CE para Residuos de Aparatos Eléctricos y Electrónicos y su implementación en el derecho nacional, las herramientas eléctricas que ya no se utilizan deben recogerse separadamente y eliminarse de una manera que no afecte al medio ambiente.
- **LAS BATERÍAS O PAQUETES DE BATERÍAS DEFECTUOSOS O AGOTADOS DEBEN RECICLARSE DE ACUERDO CON LA DIRECTIVA 2006/66/CE.**

4. CARACTERÍSTICAS DE SEGURIDAD RB398S/RB518/RB218

1. REVISE LAS PIEZAS ANTES DE MONTAR EL PAQUETE DE BATERÍAS

- Compruebe que los tornillos están bien ajustados. Un ajuste insuficiente puede provocar un accidente o una avería en la herramienta. Si un tornillo está flojo, vuelva a apretarlo a fondo.
- Revise las piezas para comprobar que no presentan daños. Las piezas se deterioran con el uso. Compruebe también que no faltan piezas y que no son defectuosas o de mala calidad. Si hay alguna pieza que deba reemplazarse o repararse, diríjase al proveedor donde compró la herramienta o a un distribuidor autorizado por MAX CO., LTD.
Use únicamente las piezas de recambio originales autorizadas.

2. COLOQUE EL INTERRUPTOR PRINCIPAL (FIG.6.⑦) EN LA POSICIÓN "OFF" ("DESCONECTADO"), COLOQUE EL SEGURO DEL DISPARADOR (FIG.6.⑧) EN LA POSICIÓN "LOCK" ("BLOQUEADO") Y EXTRAIGA EL PAQUETE DE BATERÍAS (FIG.6.⑩) CUANDO CAMBIE EL PAQUETE DE BATERÍAS, SUSTITUYA O AJUSTE EL ALAMBRE DE AMARRE, SE PRODUZCA CUALQUIER ANOMALÍA O LA HERRAMIENTA ESTÉ FUERA DE USO

Si se deja la herramienta activada en esas situaciones, pueden producirse lesiones o averías.

3. MANTENGA LOS DEDOS Y EL CUERPO APARTADOS DEL BRAZO Y DE LA GUÍA DE CURVADO EN TODO MOMENTO (FIG.16)

El incumplimiento de esta advertencia puede provocar lesiones graves.

4. MANTENGA LOS DEDOS Y EL CUERPO APARTADOS DEL ALAMBRE DE AMARRE CUANDO LA HERRAMIENTA ESTÉ EN FUNCIONAMIENTO

El incumplimiento de esta advertencia puede provocar lesiones graves.

5. NO APUNTE A NADIE CON LA HERRAMIENTA

Si la herramienta atrapa al operario o a alguien que esté trabajando cerca de él podría provocarle lesiones. Cuando trabaje con la herramienta, tenga sumo cuidado de no acercar las manos, las piernas u otras partes del cuerpo al brazo de la misma.

6. CUANDO LA HERRAMIENTA NO ESTÉ EN FUNCIONAMIENTO, QUITE LOS DEDOS DEL DISPARADOR

El incumplimiento de esta advertencia puede ocasionar el accionamiento accidental de la herramienta y provocar lesiones graves.

7. NUNCA HAGA FUNCIONAR LA HERRAMIENTA EN CONDICIONES ANÓMALAS

Si la herramienta no está en buenas condiciones de funcionamiento, o si observa alguna anomalía, desconéctela inmediatamente (coloque el interruptor principal en la posición "OFF"), bloquee el disparador y haga que la revisen y la reparen.

8. DESPUÉS DE LA INSTALACIÓN DE LA BATERÍA, SI LA HERRAMIENTA SE PONE EN MARCHA SIN ACCIONAR EL DISPARADOR O SI EL OPERARIO ADVIERTE UN CALENTAMIENTO, OLORES O SONIDOS INUSUALES, DEBE INTERRUMPIRSE EL FUNCIONAMIENTO

El incumplimiento de esta advertencia puede provocar lesiones graves. Lleve la herramienta al distribuidor para que reciba una inspección de seguridad.

9. NUNCA MODIFIQUE LA HERRAMIENTA

La modificación de la herramienta incidirá negativamente en el rendimiento y en la seguridad de funcionamiento. Cualquier modificación de la herramienta puede provocar lesiones graves y dar lugar a la anulación de la garantía.

10. MANTENGA LA HERRAMIENTA EN BUENAS CONDICIONES DE FUNCIONAMIENTO

Para garantizar un funcionamiento seguro y el máximo rendimiento, proteja a la herramienta de las averías y el desgaste. Además, mantenga limpia y seca la empuñadura de la herramienta, especialmente sin aceite o grasa.

11. USE ÚNICAMENTE EL PAQUETE DE BATERÍAS AUTORIZADO

Si está conectada a una fuente de energía que no es el paquete autorizado, como por ejemplo una batería recargable, una pila seca o un acumulador para automóviles, la herramienta puede resultar dañada, sufrir averías, recalentarse o incluso incendiarse. No conecte esta herramienta a ninguna fuente de energía que no sea el paquete de baterías autorizado.

12. PARA GARANTIZAR EL MÁXIMO RENDIMIENTO, CARGUE POR COMPLETO LA BATERÍA ANTES DE USARLA

Un paquete de baterías nuevo o que ha estado en desuso durante un período prolongado puede haberse descargado; en ese caso, es necesario volver a cargarlo al máximo de su capacidad. Antes de poner en funcionamiento la herramienta, asegúrese de cargar el paquete de baterías con el cargador de baterías de MAX especificado.

13. PRECAUCIÓN PARA LA CARGA DE LA BATERÍA

13-1 Use únicamente el cargador de baterías de MAX y el paquete de baterías de MAX.

El incumplimiento de esta indicación puede provocar el recalentamiento o el incendio de la batería, lo cual ocasionaría lesiones graves.

13-2 Cargue la batería en un enchufe de pared de CA de entre 100 V y 240 V.

El incumplimiento de esta indicación puede provocar recalentamiento o una carga inadecuada, lo cual posiblemente ocasionaría lesiones graves.

13-3 Nunca use un transformador.

13-4 Nunca conecte el cargador de baterías al suministro eléctrico de corriente continua de un grupo electrógeno.

El cargador se incendiará y sufrirá averías o daños.

13-5 Evite cargar el paquete de baterías bajo la lluvia, en un lugar húmedo o donde haya salpicaduras de agua.

La carga del paquete de baterías en un lugar mojado o húmedo provocará una descarga eléctrica o un cortocircuito que puede causar quemaduras e incluso incendiar la herramienta.

13-6 No toque el cable de alimentación ni el enchufe con las manos o los guantes húmedos.

La descarga eléctrica podría causarle lesiones.

13-7 No cubra el cargador de baterías con un paño u otro objeto mientras se carga el paquete de baterías.

Si lo hace, el cargador podría recalentarse y provocarle quemaduras e incluso incendiarse.

- 13-8 Mantenga el paquete de baterías y el cargador de baterías alejados del calor y las llamas.**
- 13-9 No cargue el paquete de baterías cerca de materiales inflamables.**
- 13-10 Cargue el paquete de baterías en un lugar bien ventilado.**
Evite cargar el paquete de baterías en un lugar en el que esté expuesto a la luz solar directa.
- 13-11 Cargue el paquete de baterías en un intervalo de temperatura de 5 °C (41 °F) a 40 °C (104 °F).**
- 13-12 Evite el uso continuo del cargador de baterías.**
Deje descansar al cargador durante 15 minutos entre una y otra carga para evitar problemas de funcionamiento en la unidad.
- 13-13 Todo objeto que bloquee los orificios de ventilación o el receptáculo del paquete de baterías puede provocar descarga eléctrica o problemas de funcionamiento.**
Haga funcionar el cargador sin que tenga polvo u otros materiales extraños.
- 13-14 Manipule con cuidado el cable de alimentación.**
No traslade el cargador de baterías sujetándolo por el cable de alimentación. No tire del cable de alimentación para desconectarlo del enchufe de pared; el cable resultará dañado y se romperán los hilos o se producirá un cortocircuito. No deje que el cable de alimentación entre en contacto con herramientas de bordes afilados, materiales calientes, aceite o grasa. Si el cable está dañado es necesario repararlo o cambiarlo.
- 13-15 No use este cargador para cargar baterías no recargables.**
- 13-16 Los niños y las personas discapacitadas no pueden usar este cargador sin supervisión.**
- 13-17 Es necesario vigilar a los niños para asegurarse de que no jueguen con el cargador.**
- 13-18 Ponga la tapa (Fig.2.⑩) sobre el terminal (Fig.2.⑳) del paquete de baterías.**
Cuando el paquete de baterías no esté en uso, coloque la tapa sobre el terminal para evitar cortocircuitos.
- 13-19 No permita que se produzcan cortocircuitos en el terminal (componente metálico) del paquete de baterías.**
Un cortocircuito en el terminal generará un exceso de corriente que recalentará al paquete de baterías provocándole daños.
- 13-20 Durante el verano, no deje ni guarde la herramienta en un vehículo o expuesta a la luz solar directa. Si la herramienta está en un lugar con temperaturas elevadas, el paquete de baterías puede deteriorarse.**
- 13-21 No guarde un paquete de baterías completamente descargado. Un paquete de baterías completamente descargado y retirado del sistema puede resultar dañado si no se utiliza durante un tiempo prolongado. Cuando la batería se haya descargado, recárguela inmediatamente.**

14. USE GAFAS DE SEGURIDAD MIENTRAS UTILIZA LA HERRAMIENTA

El amarre de acabado tiene bordes cortantes. Para evitar lesiones graves, tenga cuidado de no tocar los bordes cortantes. MAX recomienda el uso de guantes de seguridad durante el uso de la herramienta.

15. ANTES DE USAR LA HERRAMIENTA

(Fig.4 y 5) Asegúrese de que los dispositivos de seguridad funcionan correctamente. En caso contrario, evite usar la herramienta.

5. DATOS TÉCNICOS Y ESPECIFICACIONES DE LA HERRAMIENTA

DESCRIPCIÓN DEL PRODUCTO	Atadora de armaduras de refuerzo MAX		
N° DE PRODUCTO	RB398S(CE)	RB518(CE)	RB218(CE)
DIMENSIONES (paquete de batería incluido)	(Al.) 305 mm (12") (An.) 105 mm (4-1/8") (Lon.) 290 mm (11-3/8")	(Al.) 305 mm (12") (An.) 105 mm (4-1/8") (Lon.) 305 mm (12")	(Al.) 305 mm (12") (An.) 105 mm (4-1/8") (Lon.) 270 mm (10-5/8")
PESO (PAQUETE DE BATERÍA INCLUIDO)	2,4 kg / 5,3 lib.		
BATERÍA	Iones litio 14,4 V/(JPL91440A)		
TEMPERATURA DE FUNCIONAMIENTO	-10°C a 40°C (14°F a 104°F)		
HUMEDAD	80% HR o menos		

<CARGADOR DE BATERÍAS>

DESCRIPCIÓN DEL PRODUCTO	Cargador de baterías de ion litio
N° DE PRODUCTO	JC925A
ENTRADA	CA 100-240 V 50/60 Hz 2,2 A
SALIDA	CC 14,4 V 4 A, CC 18 V 4 A, CC 25,2 V 2,8 A
PESO	0,7 kg / 1,6 lib.
INTERVALO DE TEMPERATURA DE FUNCIONAMIENTO	5°C a 40°C (41°F a 104°F)
INTERVALO DE HUMEDAD DE FUNCIONAMIENTO	80% HR o menos

<PAQUETE DE BATERÍAS>

DESCRIPCIÓN DEL PRODUCTO	Paquete de baterías de ion litio
N° DE PRODUCTO	JPL91440A
VOLTAJE NOMINAL	CC 14,4 V (3,6 V x 4 celdas)
CAPACIDAD NOMINAL	3,9 Ah (3.900 mAh)
TIEMPO DE CARGA	Aprox. 50 min. (aprox. un 80% de capacidad) Aprox. 65 min. (100% de capacidad)
ACCESORIOS	Tapa del paquete de baterías (para evitar cortocircuitos)
PESO	0,5 kg / 1,1 lib.
TEMPERATURA DE CARGA	5°C a 40°C (41°F a 104°F)
INTERVALO DE TEMPERATURA DE FUNCIONAMIENTO	0°C a 40°C (32°F a 104°F)
INTERVALO DE HUMEDAD DE FUNCIONAMIENTO	80% HR o menos

AMARRES POR CARGA (*bajo las siguientes condiciones: temperatura normal, batería sin uso, totalmente cargada)	RB398S(CE)	RB518(CE)	RB218(CE)
	Aprox. 3.500 amarres	(3 envolturas/amarre) aprox. 2.400 amarres (4 envolturas/amarre) aprox. 2.200 amarres	Aprox. 3.000 amarres

8. ESPECIFICACIONES DEL ALAMBRE

MODELO	RB398S(CE)			RB518(CE)		RB218(CE)	
ALAMBRE DE AMARRE	TW898	TW898-PC	TW898-EG	TW898	TW898-PC	TW898	TW898-EG
TIPO DE ALAMBRE	Alambre recocado	Alambre bañado en poliéster	Alambre electrolgalvanizado	Alambre recocado	Alambre bañado en poliéster	Alambre recocado	Alambre electrolgalvanizado
DIÁMETRO	0,8 mm	0,9 mm	0,8 mm	0,8 mm	0,9 mm	0,8 mm	0,8 mm
AMARRES POR BOBINA	Aprox. 120 amarres	Aprox. 105 amarres	Aprox. 110 amarres	(3 abrazaderas/ amarres) Aprox. 90 amarres (4 abrazaderas/ amarres) Aprox. 75 amarres	(3 abrazaderas/ amarres) Aprox. 80 amarres (4 abrazaderas/ amarres) Aprox. 65 amarres	Aprox. 170-210 amarres	Aprox. 155-190 amarres

* Las RB398S/RB518/RB218 no son compatibles con la serie TW1061T ni con la serie TW1525.

9. APLICACIONES

- Paneles de hormigón prefabricado
- Cimientos de edificios
- Edificios comerciales
- Carreteras y puentes
- Tuberías de calefacción por suelo radiante

10. TAMAÑO DE ARMADURA APLICABLE



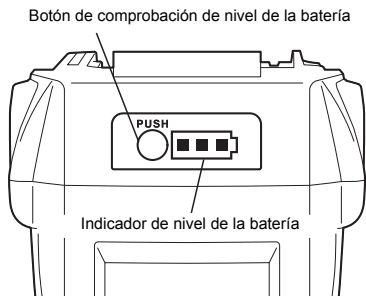

		Mínimo	Máximo
	RB398S(CE)	10 mm × 10 mm (#3 × #3)	16 mm × 19 mm (#5 × #6)
	RB518(CE)	16 mm × 16 mm (#5 × #5)	22 mm × 25 mm (#7 × #8)
	RB218(CE)	Malla × Malla	10 mm × 10 mm (#3 × #3)
		Mínimo	Máximo
	RB398S(CE)	10 mm × 10 mm × 10 mm (#3 × #3 × #3)	13 mm × 13 mm × 13 mm (#4 × #4 × #4)
	RB518(CE)	13 mm × 13 mm × 10 mm (#4 × #4 × #3)	16 mm × 16 mm × 25 mm (#5 × #5 × #8)
		Mínimo	Máximo
	RB398S(CE)	10 mm × 10 mm × 10 mm × 10 mm (#3 × #3 × #3 × #3)	13 mm × 13 mm × 13 mm × 13 mm (#4 × #4 × #4 × #4)
	RB518(CE)	10 mm × 10 mm × 10 mm × 10 mm (#3 × #3 × #3 × #3)	13 mm × 13 mm × 16 mm × 16 mm (#4 × #4 × #5 × #5)

11. INSTRUCCIONES DE LA BATERÍA

Acerca del indicador de nivel de la batería



- (1) Para comprobar el nivel de la batería (excepto mientras está cargando o funcionando con la herramienta de carga), pulse el botón de comprobación del nivel de la batería.
- (2) El indicador de nivel de la batería se ilumina según el nivel de la batería.

	Nivel de la batería: 0%	Nivel de la batería: aprox. 0 a 10%	Nivel de la batería: aprox. 10 a 40%	Nivel de la batería: aprox. 40 a 70%	Nivel de la batería: aprox. 70 a 100%
Indicador de nivel de la batería	 Todos los indicadores DESACTIVAR	 Un indicador rojo intermitente	 Un indicador rojo ENCENDIDO	 Dos indicadores rojos ENCENDIDOS	 Tres indicadores rojos ENCENDIDOS

Vida útil del paquete de baterías

Si se observa alguna de las situaciones que se describen a continuación, el paquete de baterías está en el final de su vida útil. Cámbiolo por uno nuevo.

Aunque el paquete de baterías se ha cargado correctamente (plenamente cargado), se observa una importante reducción del tiempo de amarre.

AVISO

- Cuando esto suceda, no cargue el paquete de baterías. Si la velocidad de rotación del motor se desacelera, se considera que la energía del paquete de baterías está a punto de agotarse. El uso de la herramienta aumentará la descarga excesiva acortando la vida útil del paquete de baterías y provocando problemas funcionales del cuerpo principal de la herramienta.
- No use un paquete de baterías caducado. Si lo hace, el cuerpo principal del aparato sufrirá problemas funcionales. Cargar un paquete de baterías caducado también provocará problemas funcionales en el cargador de baterías.

Reciclado de una batería de ion litio

El paquete de baterías de MAX utiliza una batería de ion litio; puede ser ilegal eliminar esta batería en el sistema de residuos municipales. Consulte las disposiciones vigentes en su zona para el reciclado y la eliminación correcta de este tipo de producto.

PRECAUCIÓN

Quando proceda a eliminar el paquete de baterías, asegúrese de poner la tapa en el terminal (asegurada con cinta aislante) para evitar cortocircuitos.

12. INSTRUCCIONES DE FUNCIONAMIENTO

1. Cómo instalar el alambre de amarre

ADVERTENCIA

- Coloque el interruptor principal (Fig.6.⑦) en la posición "OFF" ("DESCONECTADO"), coloque el seguro del disparador (Fig.6.⑧) en la posición "LOCK" ("BLOQUEADO") y extraiga el paquete de baterías (Fig.6.⑩) cuando cambie el paquete de baterías, sustituya o ajuste el alambre de amarre, se produzca cualquier anomalía o la herramienta esté fuera de uso

- 1-1 (Fig.9) Presione la palanca de liberación (Fig.9.③) de este equipo y confirme que dicha palanca queda asegurada en el bloqueo (Fig.9.②).
- 1-2 (Fig.10) Despegue aproximadamente 5 cm (2") de la cinta que fija el alambre de amarre. Tire de la punta del alambre de amarre expuesto.

Asegúrese de usar únicamente el alambre de amarre especificado (serie TW898 de MAX).

El uso de un alambre de amarre que no sea el especificado puede provocar averías en el equipo. Por lo tanto, asegúrese de usar únicamente la TW898 de MAX especificada. No utilice un cable de amarre que se haya oxidado, ya que su uso provocaría una avería en el equipo.

* No se pueden usar bobinas de alambre antiguas TW897A.

- 1-3 (Fig.11) Presione el tope de bobina (Fig.11.⑭) para liberar el portabobinas (Fig.11.⑯).
- 1-4 (Fig.12) Disponga el alambre de amarre (Fig.12.⑬) en la herramienta haciendo coincidir el lado del alambre de amarre como muestra la imagen. A continuación, presione el portabobinas (Fig.12.⑯) y fjelo deslizando el tope de bobina.
- 1-5 (Fig.13) Introduzca la punta del alambre de amarre estirado en la guía del alambre (Fig.13.⑳). A continuación, colóquelo en el tubo (Fig.13.㉑).

AVISO

- 1-6 Disponga alrededor de 10 cm (4") de cable dentro del tubo.
- 1-7 La punta del alambre de amarre debe enderezarse para permitir que pase a través del mecanismo de alimentación de alambre. Si la punta del cable está doblada, al montar el alambre de amarre, el cable podría atascarse en el interior de la máquina.

(Fig.14) Si el visor está sucio y no se puede confirmar la posición del tubo

Abra el visor y elimine la suciedad de su interior con un paño suave, etc. Cierre nuevamente el visor tras su limpieza para asegurarse de que no puedan entrar objetos extraños en la máquina.

- 1-8 (Fig.14) Libere el bloqueo (Fig.14.②) y confirme que la palanca de liberación (Fig.14.③) haya regresado a su posición original y que los engranajes de alimentación (Fig.14.②) estén sujetando el alambre de amarre (Fig.14.③). Esto completa la operación de montaje del alambre de amarre.
- 1-9 Retire la cinta del alambre de amarre en su totalidad.
- 1-10 (Fig.15) Elimine la holgura de la bobina de alambre. Asegúrese de que el alambre de amarre no quede atrapado detrás de la bobina. Esto podría provocar un atasco.

ADVERTENCIA

- (Fig.16) Cuando coloque el interruptor principal en la posición "ON" ("CONECTADO"), nunca acerque la mano a las piezas de amarre o giratorias del extremo de la herramienta.
- No toque el alambre de amarre durante el trabajo de amarre (mientras la herramienta está en funcionamiento).

AVISO

- No encienda y apague el interruptor principal en sucesión rápida, ya que esta operación provocará averías en la máquina.

- 1-11 (Fig.17) Introduzca el paquete de baterías en el cuerpo principal de la herramienta hasta oír un clic. Disponga el interruptor principal en Encendido.
- 1-12 (RB518, RB218) (Fig.37) La herramienta alimenta unos 150 mm (6") de cable y lo corta automáticamente. Retire el extremo cortado del cable con unos alicates.
- 1-13 (Fig.18) Disponga el seguro del disparador (Fig.18.⑧) en la posición de DESBLOQUEO antes de usar la herramienta.

2. Cómo extraer el alambre de amarre

- (Fig.6) Coloque el interruptor principal (Fig.6.⑦) en la posición "OFF" ("DESCONECTADO"), coloque el seguro del disparador (Fig.6.⑧) en la posición "LOCK" ("BLOQUEADO") y extraiga el paquete de baterías (Fig.6.⑩).
- 2-1 (Fig.9) Presione la palanca de liberación (Fig.9.③) y confirme que queda asegurada en el bloqueo (Fig.9.②).
 - 2-2 (Fig.19) Retire el alambre de amarre (Fig.19.⑬) de la guía del alambre (Fig.19.⑳).
 - 2-3 (Fig.12) Deslice el tope de la bobina (Fig.12.⑭) para liberar el portabobinas (Fig.12.⑯) y retire el alambre de amarre (Fig.12.⑬).
 - 2-4 Monte el nuevo alambre de amarre. (Consulte la explicación del método de montaje del alambre de amarre).

3. Cuando el alambre de amarre se queda sin cable de enlace

Deben quedar alrededor de 300 mm (12") del alambre de amarre al final de la bobina. Esta longitud debe descargarse con la bobina antigua y sustituirse por una nueva.

4. (RB398S) Ajuste de tensión

(Fig.20) Este disco selector (Fig.20.⑤) le permite ajustar ligeramente el par de tensión del alambre. Para aumentar la tensión, gírelo hacia la izquierda. Para disminuir la tensión, gírelo hacia la derecha.

4. (RB518) Ajuste de tensión y envoltura

(Fig.38) El disco selector de par y envoltura (Fig.38.⑤) le permite configurar 3 envolturas/amarres o 4 envolturas/amarres, además de ajustar el par.

Para aumentar la tensión, gírelo hacia la izquierda.

Para disminuir la tensión, gírelo hacia la derecha.

4. (RB218) Ajuste de longitud del cable

(Fig.40) El disco selector de alimentación (Fig.39.⑤) es un mecanismo pensado para ajustar la velocidad de alimentación del alambre de amarre. Cuando la longitud del borde (Fig.40.④) no sea adecuada tras el enlace, use este disco selector para ajustarla.

5. Función de desconexión automática

Esta herramienta tiene una función de "Desconexión automática" que ahorra consumo de energía de la batería de iones de litio cuando la herramienta no está en funcionamiento. Si la herramienta está sin funcionar durante 30 minutos, se desconecta automáticamente. Este es el "apagado automático". Cuando el suministro eléctrico se interrumpe automáticamente, coloque el interruptor principal en posición "OFF" ("DESCONECTADO") y luego vuelva a colocarlo en posición "ON" ("CONECTADO") para poner en funcionamiento la herramienta.

6. Para una tensión correcta

- 6-1 (Fig.22) Incline la herramienta en un ángulo de 45° respecto de las armaduras entrecruzadas.
- 6-2 (Fig.23) Coloque la herramienta perpendicularmente a la superficie de las armaduras entrecruzadas.

Durante el funcionamiento de la herramienta

- **No mueva la herramienta durante la operación de amarre hasta que deje de funcionar automáticamente.**

6-3 (Fig.24) Amarre en dirección anterior.

6-4 (Fig.25) Amarre entrecruzado.

Antes de realizar el segundo amarre, doble el extremo del primero.

6-5 (Fig.26) Cuando necesite un ajuste adicional, disponga armaduras (Fig.26.a) en la parte superior de la pieza del brazo (Fig.26.1).

13. MANTENIMIENTO

1-1 Inspeccionar regularmente la herramienta

Para conservar el rendimiento, limpie e inspeccione periódicamente la herramienta.

1-2 No lubrique el equipo

No lubrique este equipo bajo ninguna circunstancia. La aplicación de lubricación eliminaría la grasa del interior de la herramienta y ocasionaría problemas en la herramienta.

1-3 (Fig.27) Limpie regularmente el mecanismo de alimentación.

Para conservar el rendimiento de la herramienta, limpie periódicamente el mecanismo alrededor del engranaje de alimentación. Con ayuda de un soplete de aire o similar, elimine el polvo y los restos de hierro alrededor del engranaje de alimentación.

14. MANUAL DE LIMPIEZA

Cuando la máquina funciona durante largas horas, el polvo y las virutas de alambre pueden adherirse a la sección de corte. En tal caso, desmonte y limpie la máquina de acuerdo con el siguiente procedimiento. (Si un cable queda atrapado en la sección de la cortadora en la guía A, puede retirar el cable de acuerdo con el mismo procedimiento).

(RB398S)

Desmontaje

AVISO

- **No extraiga los 2 pernos sin revestimiento.**

1-1 Afloje los 2 pernos de cabeza hueca hexagonal (plateados) M3 × 6 (Fig.28.25)

1-2 Desmonte el brazo B (Fig.29.30) y los 2 pernos de cabeza hueca hexagonal (plateados) M3 × 6 (Fig.29.25).

1-3 Desmonte la cortadora (Fig.30.26) y la cortadora fija (Fig.30.28), y límpielas. (Las piezas extraíbles son la cortadora (Fig.30.26), la cortadora fija (Fig.30.28), la guía del cable A (Fig.30.27) y la unidad de placa fresadora (Fig.30.29)).

Ensamblado

AVISO

- (Fig.31) Monte la cortadora fija (Fig.31.28) de forma que el orificio grande (Fig.31.b) se sitúe en la parte trasera y el orificio pequeño (orificio grande) (Fig.31.c) en el lado superior.

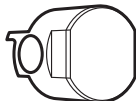

Parte trasera

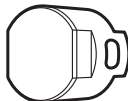

Lado superior

1-4 Coloque el pasador de la unidad de placa fresadora (Fig.31.29) a través del orificio de la biela de conexión de la cortadora (Fig.31.31) y monte la cortadora fija (Fig.31.28) en la unidad.

1-5 Instale la cortadora (Fig.32.26) y monte la guía del cable A (Fig.32.27).

1-6 Alinee la ranura (Fig.33.32) de la guía del cable B (Fig.33.33) unida al brazo B (Fig.33.30) con el tubo (Fig.34.24), y monte el brazo B.

1-7 (Fig.35) Asegúrese de que el brazo B esté bien montado y apriete los 2 pernos de cabeza hueca hexagonal (plateados) M3 × 6. (Fig.35.29) (par de apriete: 175 cN·m (15,5 lib.pie-pulg.)).

AVISO

- (Fig.36) ¿Hay piezas sueltas?

Asegúrese de que las piezas exteriores estén alineadas y que estén ensambladas de forma segura, sin ningún espacio entre ellas.

(RB518) (RB218)

Desmontaje

1-1 (Fig.41) Afloje los 2 pernos de cabeza hueca hexagonal (plateados) M3 × 5 (Fig.41.35).

1-2 (Fig.42) Retire el brazo B (Fig.42.36) y los 2 pernos de cabeza hueca hexagonal (plateados) M3 × 5 (Fig.42.35).

1-3 (Fig.43) Desmonte la cortadora (Fig.43.40) y la cortadora fija (Fig.43.39), y límpielas. (Las piezas extraíbles son la cortadora, la cortadora fija y el pasador de paso (Fig.43.38)).

Ensamblado

AVISO

- (Fig.44) Monte la cortadora fija (Fig.44.38) de forma que el orificio grande (Fig.44.39) se sitúe en la parte trasera y el orificio pequeño (Fig.43.40) en el lado superior.

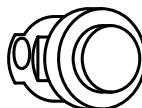

Parte trasera



Lado superior

1-4 (Fig.45) Introduzca el pasador de paso (Fig.45.38) en el orificio y luego en el orificio de la varilla de conexión (Fig.43.42). Asegúrese de que el pasador de paso esté completamente introducido.

1-5 (Fig.46) Asegúrese de que el brazo B (Fig.41.36) esté bien montado y apriete los 2 pernos de cabeza hueca hexagonal (plateados) M3 × 5 (Fig.46.35). (Par de apriete: 175 cN·m (15,5 lib.pie-pulg.)).

AVISO

- El tornillo (derecho) (Fig.46.48) debe tener la arandela (Fig.46.49). Monte primero la arandela y luego apriete el perno.

15. ALMACENAMIENTO

No guarde la herramienta en lugares fríos. Manténgala en un lugar templado. Cuando no la utilice, guarde la herramienta en un lugar templado y seco. Manténgala fuera del alcance de los niños. Con el tiempo, todas las herramientas de calidad requerirán servicio o sustitución de piezas debido al desgaste provocado por el uso normal.

(Fig.21) Desmonte la bobina de alambre de amarre

Cuando se haya terminado el alambre de amarre, retírelo de la herramienta.

Almacenamiento de la herramienta

Cuando haya finalizado los trabajos de amarre o cuando no piense utilizar la herramienta durante un tiempo, apáguela, asegúrese de que el motor se haya detenido, bloquee el disparador y retire el paquete de baterías. La herramienta, las fijaciones y los accesorios deben guardarse en un lugar seco y bien ventilado en el que la temperatura no supere los 40°C (104°F). El paquete de baterías, con una tapa montada en la terminal del paquete para evitar cortocircuitos, debe almacenarse en un lugar seco y bien ventilado donde la temperatura no supere los 30 °C (86 °F).

16. SOLUCIÓN DE PROBLEMAS/REPARACIONES

La resolución de problemas y/o las reparaciones las realizarán únicamente los distribuidores autorizados de MAX CO., LTD. u otros especialistas.

Esta herramienta le alerta de las siguientes condiciones mediante un sonido y una lámpara de advertencia. La luz de advertencia se ilumina o parpadea, y está interbloqueada con el sonido de advertencia. Adopte una contramedida de acuerdo con la siguiente tabla.

▲ ADVERTENCIA

- **Ante cualquiera de las siguientes condiciones, asegúrese de poner el interruptor principal (Fig.1.⑦) en OFF antes de iniciar las contramedidas.**
- **Al colocar el interruptor principal en ON, no toque la pieza de amarre de la pieza giratoria en la punta de la herramienta. Si el problema no se resuelve al aplicar las siguientes contramedidas, asegúrese de poner el interruptor principal en APAGADO y de contactar con el distribuidor donde adquirió el equipo o con distribuidores autorizados de MAX CO., LTD.**

N. °	Operación normal	Problema	Sonido de advertencia	Causa	Qué comprobar	Solución
1.	Suministro eléctrico ON → El eje de extremidad se inicia y la cortadora de alambre funciona automáticamente.	No tiene lugar ninguna operación.	No se emite sonido.	Batería agotada (completamente vacía)	Confirme que la batería está cargada.	Realice la carga normal.
			La placa de electrodos se ha oxidado.	Sacando la batería, compruebe si el electrodo se ha oxidado.	Pula la parte terminal de la batería con un paño seco, etc.	
			Un pitido largo (Piii...)	La guía de curvado (Fig.1.⑫) se deja abierta.	Abrir/cerrar la guía de curvado	Cierre completamente la guía de curvado.
			Pitidos cortos continuos (Pi, pi, pi, ...)	El cable de enlace se ha enredado alrededor de la sección de giro.	Apague la alimentación y saque la batería para confirmar si el cable de enlace se ha enredado dentro de la guía de curvado.	Apague la alimentación, retire el cable de enlace dentro de la guía de curvado.
			Dos pitidos cortos repetidos durante 10 segundos (Pipi, Pipi, ...), que después se apagan automáticamente	La batería está vacía.	Confirme que la batería está cargada.	Realice la carga normal.
			El paquete de baterías se introduce cuando el interruptor principal está en ON.	Asegúrese de introducir la batería solo cuando el interruptor principal esté apagado.	Ponga el interruptor principal en OFF, luego en ON.	
2.	Alimentación eléctrica On → La lámpara LED está iluminada. → No funciona durante más de 30 minutos → La lámpara LED se apaga. → Aunque se acciona el disparador, no se inicia ninguna operación.	No se inicia ninguna operación, aunque se acciona el disparador.	No se emite sonido	Operación normal.	Ponga el interruptor principal en OFF, luego en ON.	Ponga el interruptor principal en OFF, luego en ON.
3.	Disparador activado → Salida de alambre.	No se realiza ningún envío de alambre.	Un pitido largo (Piii...)	La guía de curvado se deja abierta.	Abrir/cerrar la guía de curvado	Cierre completamente la guía de curvado.
			Tres pitidos cortos repetidos (Pipipi, pipipi, ...)	El alambre de amarre se ha agotado.	Compruebe si el alambre de amarre se ha agotado o no.	Colocar el nuevo alambre de amarre.
				Alambre atrapado dentro de la bobina.	Verifique si el cable dentro de la bobina se ha aflojado y quedado atrapado.	Retire cualquier resto presente en la bobina.
				La sección de la cortadora (Fig. 29) está bloqueada por una sustancia extraña.	Confirmar el funcionamiento de la sección de la cortadora.	Limpie la sección de la cortadora con un paño seco o con aire comprimido.
				Hay un cable atrapado en la sección de la cortadora o en la guía A (Fig.29.⑳).	Compruebe si hay algún cable atrapado.	Desmonte la sección de la cortadora y retire el cable atrapado. (Fig.28~36)
	Cinco pitidos cortos (Pipipipipi, pipipipipi)	El motor se ha calentado.	El sonido de advertencia no se emite de forma continua. Ocurre solo cuando se tira del disparador.	Detener la máquina y permitir que se enfríe.		

N.º	Operación normal	Problema	Sonido de advertencia	Causa	Qué comprobar	Solución
3.	Disparador activado → Salida de alambre.	El envío del cable se detiene a mitad de camino.	Cuatro pitidos cortos repetidos (Pipipipi, pipipipi, ...)	El alambre de amarre no está configurado en la herramienta. Se ha utilizado un alambre de enlace de un tipo no designado.	Compruebe si el alambre de amarre se ha configurado en la herramienta. Confirmar la cara lateral de la bobina.	Disponer el alambre de amarre. Utilice alambre de amarre TW898 de MAX.
			Tres pitidos cortos repetidos (Pipipi, pipipi, ...)	El cable de enlace se ha enredado dentro de la bobina.	Confirmar el enrollado de la bobina	Retire cualquier resto presente en la bobina.
4.	El cable de enlace realiza un círculo.	El curvado está desordenado y sale de la guía de curvado.	No se emite sonido.	El alambre, al golpear las barras de refuerzo, ha resultado repelido.	Compruebe si el cable golpea las barras de refuerzo en el enlace.	Preste atención para que el cable no golpee las barras de refuerzo en el enlace.
5.	El alambre está sujeto a cortes.	No se realiza ningún corte de alambre.	Pitidos cortos continuos. (Pipipipipipi...)	La sección de la cortadora está bloqueada por una sustancia extraña.	Confirmar la función de la sección de la cortadora.	Limpie la sección de la cortadora con un paño seco o con aire comprimido.
6.	El alambre se retuerce.	El alambre se enreda.	No se emite sonido.	El alambre, al golpear las barras de refuerzo, resultó repelido.	Compruebe si el cable golpea las barras de refuerzo en el enlace.	Preste atención para que el cable no golpee las barras de refuerzo en el enlace.
			Un pitido corto y un pitido largo, repetidamente. (Pipipipipi...)	El cable de enlace se ha enredado alrededor de la sección de giro.	Apague la alimentación y saque la batería para confirmar si el cable de enlace se ha enredado dentro de la guía de curvado.	Apague la alimentación, retire el cable de enlace dentro de la guía de curvado.
		El poder de enlace es débil.	No se emite sonido.	Las barras de refuerzo no son del tamaño designado.	Compruebe el tamaño de las barras de refuerzo a enlazar. (VÉASE LA PÁGINA 38)	Utilice el alcance de diámetro apropiado.
				Manipulación errónea, como la aplicación incorrecta de la máquina.	Confirme cómo aplicar la máquina a las barras de refuerzo.	GiRANDO el selector de par (Fig.1.5) en + e introduciéndolo en dirección vertical, usar una inclinación de 45°. (Fig.22)
				Función del interruptor de la guía de curvado	Compruebe si la guía de curvado se deja abierta en el enlace.	No opere la máquina hasta que se complete el enlace.
		Se produce torsión.	No se emite sonido.	Las barras de refuerzo no son del tamaño designado.	Confirme el tamaño de las barras de refuerzo en el enlace. (VÉASE LA PÁGINA 38)	Utilice el alcance de diámetro apropiado.
				Manipulación errónea, como la aplicación incorrecta de la máquina.	Confirme cómo aplicar la máquina a las barras de refuerzo.	GiRANDO el selector de par en - (menos) e introduciéndolo en dirección vertical, usar una inclinación de 45°. (Fig.22)
		Funciona adecuadamente	Dos pitidos cortos. (Pipi)	El paquete de baterías mantiene la baja potencia.	Confirme que la batería esté completamente cargada.	Realice la carga normal después de que la velocidad de amarre se ralentice considerablemente.
La herramienta se utiliza a baja temperatura.	Compruebe la temperatura en el lugar de trabajo.			Deje la herramienta y el paquete de baterías a una temperatura normal en la sala durante un tiempo y luego continúe con la operación.		

BEDIENUNGSANLEITUNG UND SICHERHEITSANWEISUNGEN

INHALTSVERZEICHNIS

1. BEZEICHNUNG DER TEILE	44
2. AUFLISTUNG DES INHALTS	45
3. ALLGEMEINE SICHERHEITSHINWEISE FÜR ELEKTROWERKZEUGE.....	45
4. SICHERHEITSVORKEHRUNGEN FÜR RB398S/RB518/RB218.....	47
5. WERKZEUGSPEZIFIKATIONEN UND TECHNISCHE DATEN	49
6. TECHNISCHE DATEN	50
7. PRODUKTIONSJAHR	50
8. DRAHTSPEZIFIKATION	51
9. EINSATZGEBIETE	51
10. VERWENDBARE BEWEHRUNGSSTABGRÖSSEN	51
11. ANWEISUNGEN ZUM AKKU.....	52
12. BETRIEBSANWEISUNGEN.....	53
13. INSTANDHALTUNG.....	54
14. REINIGUNGSANWEISUNGEN	54
15. LAGERUNG.....	54
16. FEHLERBEHEBUNG/REPARATUREN.....	55

DEFINITIONEN DER SIGNALWÖRTER

- WARNUNG:** Weist auf eine gefährliche Situation hin, die zum Tod oder zu schweren Verletzungen führen kann, wenn sie nicht vermieden wird.
- VORSICHT:** Weist auf eine gefährliche Situation hin, die zu leichten oder mittelschweren Verletzungen führen kann, wenn sie nicht vermieden wird.
- HINWEIS:** Weist auf eine Nachricht bezüglich Sachschäden hin.

1. BEZEICHNUNG DER TEILE

Fig.1

- ① Arm
- ② Freigabestopper
- ③ Freigabehebel
- ④ Fenster
- ⑤ Drehmomentwähler (RB398S)
Drehmoment- und Wickelwähler (RB518)
Zuführwähler (RB218)
- ⑥ LED
- ⑦ Hauptschalter
- ⑧ Auslösesperre
- ⑨ Griff
- ⑩ Akku
- ⑪ Auslöser
- ⑫ Verdrillungsführung
- ⑬ Bindedraht
- ⑭ Rollenanschlag
- ⑮ Produktionsjahr und -nummer
- ⑯ Rollenhalter
- ⑰ Gürtelhaken

Fig.2 Akku

- ⑱ Verriegelung
- ⑲ Schutzkappe
- ⑳ Anschluss

Fig.3 Akkuladegerät

Siehe Betriebs- und Wartungsanleitung des JC925A.

Fig.13 bis Fig.46

- ⑳ Zuführgetriebe
- ㉑ Drahtführung
- ㉒ Leitung
- ㉓ Sechskantschrauben M3 × 6
- ㉔ Schneidmesser
- ㉕ Drahtführung A
- ㉖ Festes Schneidmesser
- ㉗ Messerplateneinheit
- ㉘ Arm B
- ㉙ Öffnung für die Schneidmesserverbindungsstange

- 32 Nut
- 33 Drahtführung B
- 34 Kante
- 35 Sechskantschrauben M3 × 5
- 36 Arm B
- 37 Drahtführung A
- 38 Stufenbolzen
- 39 Festes Schneidmesser
- 40 Schneidmesser
- 41 Unterlegscheibe
- 42 Verbindungsstange
- 43 Große Öffnung
- 44 Kleine Öffnung

2. AUFLISTUNG DES INHALTS

- MAX BEWEHRUNGSSTAB-BINDEWERKZEUG
- Lithium-Ionen-Akku / JPL91440A
- Lithium-Ionen-Akkuladegerät / JC925A
- Netzkaabel
- **BEDIENUNGSANLEITUNG UND SICHERHEITSANWEISUNGEN** (Dieses Buch)

3. ALLGEMEINE SICHERHEITSHINWEISE FÜR ELEKTROWERKZEUGE

⚠️ WARNUNG

LESEN SIE ALLE SICHERHEITSHINWEISE UND ANWEISUNGEN.

Das Nichtbeachten der Warnungen und Anweisungen kann zu elektrischen Schlägen, Bränden und/oder schweren Verletzungen führen. **Bewahren Sie alle Warnungen und Anweisungen auf, damit diese später eingesehen werden können.** Der Begriff „Elektrowerkzeug“ bezieht sich in den Warnungen auf Ihr netzbetriebenes (kabelgebundenes) oder batteriebetriebenes (kabelloses) Elektrowerkzeug.

1. Sicherheit im Arbeitsbereich

- **Der Arbeitsbereich muss sauber gehalten werden und gut beleuchtet sein.** In unordentlichen oder dunklen Arbeitsbereichen besteht die Gefahr von Unfällen.
- **Elektrowerkzeuge sollten nicht in einer explosionsfähigen Atmosphäre betrieben werden, wie z.B. in der Nähe von brennbaren Flüssigkeiten, Gasen oder Staub.** Elektrowerkzeuge erzeugen Funken, die den Staub oder die Dämpfe entzünden können.
- **Während des Betriebs von Elektrowerkzeugen sollten Kinder und andere Personen ferngehalten werden.** Ablenkungen können zu Kontrollverlust führen.

2. Elektrische Sicherheit

- **Die Stecker des Elektrowerkzeugs müssen zu den Steckdosen passen.** Der Stecker darf niemals verändert werden. Verwenden Sie für geerdete Elektrowerkzeuge niemals Adapterstecker. Unveränderte Stecker und passende Steckdosen verringern das Risiko von elektrischen Schlägen.
- **Vermeiden Sie Körperkontakt mit geerdeten Oberflächen wie z.B. von Leitungen, Heizkörpern, Öfen und Kühlschränken.** Wenn Ihr Körper geerdet ist, besteht ein erhöhtes Risiko elektrischer Schläge.
- **Setzen Sie Elektrowerkzeuge niemals Regen oder feuchter Umgebung aus.** Das Eindringen von Wasser in Elektrowerkzeuge erhöht das Risiko elektrischer Schläge.

- **Das Kabel darf nicht missbräuchlich verwendet werden.** Verwenden Sie das Kabel niemals zum Tragen, Ziehen oder Ausschalten des Elektrowerkzeugs. Halten Sie das Kabel von Hitze, Öl, scharfen Kanten und beweglichen Teilen fern. Beschädigte oder verwickelte Kabel erhöhen das Risiko von elektrischen Schlägen.
- **Beim Außenbetrieb eines Elektrowerkzeugs müssen hierfür geeignete Verlängerungskabel verwendet werden.** Verwenden Sie ein für den Außenbetrieb geeignetes Verlängerungskabel, um das Risiko von elektrischen Schlägen zu verringern.
- **Wenn das Elektrowerkzeug an einem feuchten Ort eingesetzt werden muss, verwenden Sie eine Fehlerstromschutzvorrichtung.** Dadurch wird das Risiko von elektrischen Schlägen verringert.

3. Sicherheit von Personen

- **Seien Sie beim Betrieb eines Elektrowerkzeugs wachsam und gehen Sie umsichtig und vernünftig vor.** Verwenden Sie keine Elektrowerkzeuge, wenn Sie müde sind oder unter dem Einfluss von Drogen, Alkohol oder Medikamenten stehen. Eine kurze Unaufmerksamkeit kann beim Betrieb von Elektrowerkzeugen zu schweren Verletzungen führen.
 - **Verwenden Sie eine Schutzausrüstung. Tragen Sie stets einen Augenschutz.** Mithilfe einer den Bedingungen angepassten Schutzausrüstung, z.B. Staubschutzmasken, rutschfesten Sicherheitsschuhen, Schutzhelmen oder einem Gehörschutz, können Sie das Risiko von Verletzungen verringern.
 - **Vermeiden Sie versehentliches Starten. Stellen Sie vor dem Anschließen an die Stromquelle und/oder den Akku, dem Aufnehmen oder dem Transportieren des Werkzeugs sicher, dass sich der Schalter in der Stellung OFF (Aus) befindet.** Wenn Sie beim Tragen des Elektrowerkzeugs einen Finger an den Schalter legen oder dieses in eingeschaltetem Zustand mit Strom versorgen, besteht das Risiko von Unfällen.
 - **Entfernen Sie vor dem Einschalten des Elektrowerkzeugs alle Einstellschlüssel vom Elektrowerkzeug.** Ein an einem drehenden Teil des Elektrowerkzeugs verbliebener Schlüssel kann zu Verletzungen führen.
 - **Wählen Sie keinen zu großen Arbeitsradius. Achten Sie stets auf ausreichenden Halt und Ihr Gleichgewicht.** Auf diese Weise können Sie das Elektrowerkzeug in unerwarteten Situationen besser kontrollieren.
 - **Tragen Sie angemessene Kleidung. Tragen Sie keine weiten Kleidungsstücke oder Schmuck. Halten Sie Ihre Haare, Kleidungsstücke und Handschuhe von beweglichen Teilen fern.** Weite Kleidungsstücke, Schmuck oder lange Haare können sich in beweglichen Teilen verfangen.
 - **Wenn Geräte für den Anschluss von Entstaubungs- oder Sammelvorrichtungen vorhanden sind, müssen diese ordnungsgemäß angeschlossen und verwendet werden.** Durch eine Entstaubung können vom Staub ausgehende Gefahren verringert werden.
- #### 4. Verwendung und Pflege des Elektrowerkzeugs
- **Gehen Sie bei der Verwendung des Elektrowerkzeugs nicht gewaltsam vor. Verwenden Sie das für Ihr Vorhaben geeignete Elektrowerkzeug.** Mit einem geeigneten Elektrowerkzeug können Sie Ihre Aufgabe besser, sicherer und in der gewünschten Geschwindigkeit ausführen.
 - **Verwenden Sie das Elektrowerkzeug nicht, wenn es sich nicht mit dem Schalter ein- und ausschalten lässt.** Elektrowerkzeuge, die nicht über den Schalter gesteuert werden können, sind gefährlich und müssen repariert werden.
 - **Trennen Sie vor dem Durchführen von Anpassungen, dem Wechseln von Zubehör oder dem Einlagern des Elektrowerkzeugs den Stecker von der Stromquelle und/oder den Akku vom Elektrowerkzeug.** Durch diese Vorsichtsmaßnahmen verringern Sie das Risiko eines versehentlichen Starts des Elektrowerkzeugs.
 - **Bewahren Sie nicht verwendete Elektrowerkzeuge außerhalb der Reichweite von Kindern auf. Gestatten Sie Personen, die das Elektrowerkzeug oder diese Anweisungen nicht kennen, niemals den Betrieb des Elektrowerkzeugs.** Von ungeschulten Personen verwendete Elektrowerkzeuge können gefährlich sein.

- **Warten Sie Ihre Elektrowerkzeuge. Prüfen Sie auf Ausrichtungsfehler oder Festklappen der beweglichen Teile sowie auf zerbrochene Bauteile und jegliche anderen Umstände, die den Betrieb des Elektrowerkzeugs beeinflussen können. Lassen Sie das Elektrowerkzeug bei Beschädigungen vor der Inbetriebnahme reparieren.** Viele Unfälle entstehen aufgrund schlecht gewarteter Elektrowerkzeuge.
- **Halten Sie die Schneidwerkzeuge scharf und sauber.** Ordnungsgemäß gewartete Schneidwerkzeuge mit scharfen Schnittkanten bleiben seltener stecken und lassen sich einfacher steuern.
- **Verwenden Sie das Elektrowerkzeug, das Zubehör, die Werkzeugeinsätze usw. gemäß dieser Anweisungen und berücksichtigen Sie die Arbeitsbedingungen und die auszuführende Arbeit.** Wenn das Elektrowerkzeug für unangemessene Arbeiten eingesetzt wird, kann dies zu gefährlichen Situationen führen.

5. Verwendung und Pflege von batteriebetriebenen Werkzeugen

- **Laden Sie Akkus nur mit dem vom Hersteller angegebenen Ladegerät auf.** Ein für einen bestimmten Akkutyp geeignetes Ladegerät kann bei der Verwendung mit einem anderen Akku zu einem Brandrisiko führen.
- **Verwenden Sie Elektrowerkzeuge ausschließlich mit den dafür vorgesehenen Akkus.** Die Verwendung anderer Akkus kann zu Verletzungen oder Bränden führen.
- **Halten Sie nicht verwendete Akkus fern von anderen Metallgegenständen wie z.B. Büroklammern, Münzen, Schlüsseln, Nägeln, Schrauben oder anderen kleinen Metallgegenständen, die eine Verbindung zwischen den Klemmen herstellen können.** Kurzschlüsse der Akkuklemmen können Verbrennungen oder Brände verursachen.
- **Bei ungeeigneten Bedingungen kann Flüssigkeit aus dem Akku austreten. Vermeiden Sie den direkten Kontakt. Waschen Sie die Flüssigkeit bei versehentlichem Kontakt ab. Wenn die Flüssigkeit in die Augen gelangt, wenden Sie sich zudem an einen Arzt.** Die aus dem Akku ausgetretene Flüssigkeit kann zu Reizungen oder Verbrennungen führen.

6. Wartung

- **Lassen Sie Ihr Elektrowerkzeug von einem qualifizierten Reparaturfachmann unter Verwendung identischer Ersatzteile warten.** Dadurch wird die dauerhafte Sicherheit Ihres Elektrowerkzeugs gewährleistet.

- **Das Elektrowerkzeug darf nicht bei Regen, in der Nähe von Spritzwasser oder an einem nassen oder feuchten Ort verwendet werden.** Die Verwendung des Werkzeugs unter den genannten oder ähnlichen Bedingungen erhöht das Risiko von elektrischen Schlägen, gefährlichen Fehlfunktionen und Überhitzung.
- **ENTSORGEN SIE AKKUS/BATTERIEN NICHT IN FEUER ODER WASSER.** Akkus/Batterien sollten gesammelt, recycelt oder auf umweltfreundliche Weise entsorgt werden.
- **SCHÜTZEN SIE DEN AKKU VOR HITZE SOWIE VOR DAUERHAFTER SONNENBESTRAHLUNG UND FEUER.** Es besteht Explosionsgefahr.
- **LADEN SIE DEN AKKU BEI EINER TEMPERATUR ZWISCHEN 5 °C (41 °F) UND 40 °C (104 °F).**



- **ENTSORGEN SIE ELEKTROWERKZEUGE NICHT IM HAUSMÜLL.** Gemäß der europäischen Richtlinie 2002/96/EG in Bezug auf Elektro- und Elektronik-Altgeräte und deren Umsetzung in den nationalen Rechtsprechungen müssen nicht mehr verwendbare Elektrowerkzeuge separat gesammelt und auf umweltfreundliche Weise entsorgt werden.
- **FEHLERHAFT E ODER LEERE AKKUS/BATTERIEN MÜSSEN GEMÄSS DER EUROPÄISCHEN RICHTLINIE 2006/66/EG ENTSORGT WERDEN.**

4. SICHERHEITSVORKEHRUNGEN FÜR RB398S/RB518/RB218

1. ÜBERPRÜFEN SIE DIE TEILE, BEVOR SIE DEN AKKU ANBRINGEN

- Überprüfen Sie die Schrauben daraufhin, dass sie fest angezogen sind.
Unvollständig angezogene Schrauben können zu Unfällen oder Beschädigungen führen. Sollte eine Schraube lose sein, ziehen Sie sie vollständig fest.
- Überprüfen Sie die Teile auf Beschädigung.
Im Laufe der Verwendung verschleifen Teile. Achten Sie außerdem auf fehlende oder defekte Teile sowie auf Teile schlechter Qualität. Falls ein Teil ersetzt oder repariert werden muss, erwerben Sie das Ersatzteil bei dem Händler, bei dem das Werkzeug gekauft wurde, oder bei einem Vertragshändler von MAX CO., LTD.
Verwenden Sie nur Original-Ersatzteile.

2. STELLEN SIE DEN HAUPTSCHALTER (FIG.6.⑦) AUF „OFF“ (AUS), DIE AUSLÖSESPERRE (FIG.6.⑧) AUF „LOCK“ (SPERRE) UND NEHMEN SIE DEN AKKU (FIG.6.⑩) AB, WENN SIE DEN AKKU WECHSELN, DEN BINDEDRRAHT AUSTAUSCHEN ODER EINSTELLEN, WENN UNREGELMÄSSIGKEITEN AUFTRETEN UND WENN DAS WERKZEUG NICHT VERWENDET WIRD

Wenn das Werkzeug in den genannten Situationen eingeschaltet bleibt, können Ausfälle oder Schäden verursacht werden.

3. FINGER UND ANDERE KÖRPERTEILE DÜRFEN NIEMALS ZWISCHEN DEN ARM UND DIE VERDRILLUNGSFÜHRUNG GEBRACHT WERDEN (FIG.16)

Anderenfalls können schwere Verletzungen verursacht werden.

4. HALTEN SIE FINGER UND ANDERE KÖRPERTEILE BEI VERWENDUNG DES WERKSZEUGS VOM BINDEDRRAHT FERN

Anderenfalls können schwere Verletzungen verursacht werden.

5. RICHTEN SIE DAS WERKZEUG NICHT AUF PERSONEN

Wenn das Werkzeug den Benutzer oder Personen in der Nähe erfasst, können Verletzungen verursacht werden. Beim Arbeiten mit dem Werkzeug muss äußerst sorgfältig darauf geachtet werden, Hände, Beine und andere Körperteile nicht in die Nähe des Werkzeugarms zu bringen.

6. NEHMEN SIE IHRE FINGER VOM AUSLÖSER, WENN DAS WERKZEUG NICHT VERWENDET WIRD

Anderenfalls kann ungewolltes Binden verursacht werden, was zu schweren Verletzungen führen kann.

7. VERWENDEN SIE DAS WERKZEUG NIEMALS UNTER ANORMALEN BEDINGUNGEN

Wenn das Werkzeug nicht in einem einwandfreien Zustand ist oder anormale Bedingungen bemerkt werden, schalten Sie es sofort aus (stellen Sie den Hauptschalter auf „OFF“ (Aus)), sperren Sie den Auslöser und lassen Sie es überprüfen und reparieren.

8. WENN DAS WERKZEUG NACH DEM ANBRINGEN DES AKKUS OHNE ZIEHEN DES AUSLÖSERS ARBEITET ODER DER BENUTZER UNGEWÖHNLICHE WÄRME, GERÜCHE ODER GERÄUSCHE BEMERKT, DARF DAS WERKZEUG NICHT WEITERVERWENDET WERDEN

Anderenfalls können schwere Verletzungen verursacht werden. Lassen Sie das Werkzeug vom Händler auf Sicherheit überprüfen.

9. DAS WERKZEUG DARF NIEMALS VERÄNDERT WERDEN

Durch Verändern des Werkzeugs werden die Leistung und die Betriebssicherheit beeinträchtigt. Jegliche Veränderung kann zu schweren Verletzungen führen und macht die Garantie ungültig.

10. HALTEN SIE DAS WERKZEUG IMMER IN EINEM GUTEN BETRIEBSZUSTAND

Das Werkzeug muss frei von Verschleiß und Schäden gehalten werden, um einen sicheren Betrieb und optimale Leistung zu gewährleisten. Der Handgriff des Werkzeugs muss trocken und sauber und insbesondere frei von Öl und Fett gehalten werden.

11. VERWENDEN SIE NUR DEN ZUGELASSENEN AKKU

Wenn das Werkzeug an eine andere Stromversorgung als den zugelassenen Akku angeschlossen wird, wie eine aufladbare Batterie, eine Trockenzelle oder eine Speicherbatterie für Kfz-Nutzung, kann das Werkzeug beschädigt werden, ausfallen, überhitzen oder sogar Feuer fangen. Schließen Sie dieses Werkzeug an keine andere Stromversorgung als den zugelassenen Akku an.

12. LADEN SIE DEN AKKU VOR DER VERWENDUNG VOLL AUF, UM DIE MAXIMALE LEISTUNG ZU GEWÄHRLEISTEN

Ein neuer oder lange nicht verwendeter Akku kann sich entladen haben und muss somit neu aufgeladen werden, um den vollständig geladenen Zustand wieder zu erreichen. Bevor Sie das Werkzeug verwenden, laden Sie den Akku mit dem vorgesehenen MAX-Akkuladegerät auf.

13. VORSICHTSMASSNAHMEN BEIM AUFLADEN DES AKKUS

13-1 Verwenden Sie ausschließlich das MAX-Akkuladegerät und den MAX-Akku.

Anderenfalls kann der Akku überhitzen oder Feuer fangen, was zu schweren Verletzungen führen kann.

13-2 Laden Sie den Akku über Steckdosen mit Wechselstrom zwischen 100 und 240 V auf.

Anderenfalls können Überhitzen oder unzureichendes Aufladen verursacht werden, was zu schweren Verletzungen führen kann.

13-3 Verwenden Sie niemals einen Transformator.

13-4 Schließen Sie das Akkuladegerät niemals an den Gleichstromanschluss eines Stromgenerators an.

Das Ladegerät wird durch Durchbrennen ausfallen oder beschädigt werden.

13-5 Laden Sie den Akku niemals bei Regen, an einem feuchten Ort oder bei Spritzwasser auf.

Durch Aufladen eines feuchten oder nassen Akkus wird ein elektrischer Schlag oder ein Kurzschluss verursacht, was zu Schäden durch Durchbrennen führen kann, wobei das Werkzeug sogar Feuer fangen kann.

13-6 Berühren Sie das Netzkabel oder den Stecker nicht mit nassen Händen oder Handschuhen.

Dadurch können Verletzungen durch elektrische Schläge verursacht werden.

13-7 Legen Sie kein Tuch oder anderen Gegenstand über das Akkuladegerät, während der Akku aufgeladen wird.

Dadurch können Überhitzen oder Schäden durch Durchbrennen verursacht werden, unter Umständen kann das Ladegerät sogar Feuer fangen.

13-8 Halten Sie den Akku und das Akkuladegerät von Wärme und offenem Feuer fern.

13-9 Laden Sie den Akku nicht in der Nähe von brennbaren Materialien auf.

13-10 Laden Sie den Akku an einem gut belüfteten Ort auf.

Vermeiden Sie das Aufladen des Akkus unter direkter Sonnenbestrahlung.

13-11 Laden Sie den Akku bei einer Temperatur zwischen 5 °C (41 °F) und 40 °C (104 °F) auf.

13-12 Vermeiden Sie den Dauerbetrieb des Akkuladegeräts.

Lassen Sie das Ladegerät zwischen Aufladungen 15 Minuten abkühlen, um Funktionsstörungen des Geräts zu vermeiden.

13-13 Gegenstände, die die Lüftungsöffnungen oder den Akku-Steckplatz blockieren, können elektrische Schläge oder Funktionsstörungen verursachen.

Das Ladegerät darf beim Betrieb weder Staub noch anderen Fremdkörpern ausgesetzt werden.

13-14 Gehen Sie sorgfältig mit dem Netzkabel um.

Tragen Sie das Akkuladegerät niemals an seinem Netzkabel. Ziehen Sie niemals am Netzkabel, um den Netzstecker aus der Steckdose zu ziehen, weil dadurch das Kabel beschädigt werden kann, die Drähte gebrochen werden können oder ein Kurzschluss verursacht werden kann. Schützen Sie das Netzkabel vor Kontakt mit scharfkantigen Werkzeugen, heißen Materialien, Öl oder Fett. Ein beschädigtes Kabel muss repariert oder ersetzt werden.

13-15 Mit diesem Ladegerät dürfen keine nicht wiederaufladbaren Batterien aufgeladen werden.

13-16 Dieses Ladegerät ist nicht zur Verwendung durch Kinder oder behinderte Personen ohne Beaufsichtigung vorgesehen.

13-17 Kinder sollten beaufsichtigt werden, um zu gewährleisten, dass sie nicht mit dem Ladegerät spielen.

13-18 Setzen Sie eine Schutzkappe (Fig.2.⑲) auf den Akku-Anschluss (Fig.2.⑳).

Wenn der Akku nicht verwendet wird, setzen Sie eine Schutzkappe auf seinen Anschluss, um Kurzschlüsse zu vermeiden.

13-19 Schützen Sie den Anschluss (Metallkomponente) des Akkus vor einem Kurzschluss.

Ein Kurzschluss im Anschluss erzeugt einen starken Strom, wodurch der Akku überhitzt und beschädigt wird.

13-20 Lassen oder lagern Sie das Werkzeug im Sommer nicht in einem Fahrzeug oder unter direkter Sonnenbestrahlung. Wenn das Werkzeug hohen Temperaturen ausgesetzt wird, kann der Akku Schaden nehmen.

13-21 Lagern Sie keinen vollständig entladenen Akku. Wenn ein vollständig entladener Akku vom System abgenommen und längere Zeit nicht verwendet wird, kann er dadurch Schaden nehmen. Laden Sie den Akku unverzüglich wieder auf, wenn er entladen ist.

14. TRAGEN SIE BEI DER VERWENDUNG DES WERKZEUGS SCHUTZHANDSCHUHE

Die fertige Bindung weist scharfe Kanten auf. Berühren Sie die scharfen Kanten nicht, um schwere Verletzungen zu vermeiden. MAX empfiehlt das Tragen von Schutzhandschuhen beim Verwenden des Werkzeugs.

15. VOR DER VERWENDUNG DES WERKZEUGS

(Fig.4 und 5) Stellen Sie sicher, dass die Sicherheitsvorkehrungen einwandfrei funktionieren. Anderenfalls sollte das Werkzeug nicht verwendet werden.

5. WERKZEUGSPEZIFIKATIONEN UND TECHNISCHE DATEN

PRODUKTBESCHREIBUNG	MAX Bewehrungsstab-Bindewerkzeug		
PRODUKT-NR.	RB398S(CE)	RB518(CE)	RB218(CE)
ABMESSUNGEN (einschließlich Akku)	(H)305 mm (12") (W)105 mm (4-1/8") (L)290 mm (11-3/8")	(H)305 mm (12") (W)105 mm (4-1/8") (L)305 mm (12")	(H)305 mm (12") (W)105 mm (4-1/8") (L)270 mm (10-5/8")
GEWICHT (einschließlich Akku)	2,4 kg / 5,3 lbs		
AKKU	Lithium-Ionen 14,4 V/(JPL91440A)		
BETRIEBSTEMPERATUR	-10 °C bis 40 °C / 14 °F bis 104 °F		
LUFTFEUCHTIGKEIT	80 % relative Luftfeuchtigkeit oder weniger		

<AKKULADEGERÄT>

PRODUKTBESCHREIBUNG	Lithium-Ionen-Akkuladegerät
PRODUKT-NR.	JC925A
EINGANG	100 - 240 V Wechselstrom, 50/60 Hz, 2,2 A
AUSGANG	14,4 V Gleichstrom mit 4 A / 18 V Gleichstrom mit 4 A / 25,2 V Gleichstrom mit 2,8 A
GEWICHT	0,7 kg / 1,6 lbs
BETRIEBSTEMPERATURBEREICH	5 °C bis 40 °C / 41 °F bis 104 °F
BETRIEBSFEUCHTEBEREICH	80 % relative Luftfeuchtigkeit oder weniger

<AKKU>

PRODUKTBESCHREIBUNG	Lithium-Ionen-Akku
PRODUKT-NR.	JPL91440A
NENNSPANNUNG	14,4 V Gleichstrom (3,6 V x 4 Zellen)
NENNKAPAZITÄT	3,9 Ah (3.900 mAh)
LADEDAUER	Ca. 50 Minuten (Ca. 80 % der Kapazität) Ca. 65 Minuten (100 % der Kapazität)
ZUBEHÖR	Schutzkappe (Zum Verhindern von Kurzschlüssen)
GEWICHT	0,5 kg / 1,1 lbs
LADETEMPERATUR	5 °C bis 40 °C / 41 °F bis 104 °F
BETRIEBSTEMPERATURBEREICH	0 °C bis 40 °C / 32 °F bis 104 °F
BETRIEBSFEUCHTEBEREICH	80 % relative Luftfeuchtigkeit oder weniger

BINDUNGEN PRO AUFLADUNG (*unter folgenden Bedingungen: normale Temperatur, unbenutzt, vollständig aufgeladene Batterie)	RB398S(CE)	RB518(CE)	RB218(CE)
	Ca. 3.500 Bindungen	(3 Wicklungen/Bindung) Ca. 2.400 Bindungen (4 Wicklungen/Bindung) Ca. 2.200 Bindungen	Ca. 3.000 Bindungen

8. DRAHTSPEZIFIKATION

MODELL	RB398S(CE)			RB518(CE)		RB218(CE)	
	TW898	TW898-PC	TW898-EG	TW898	TW898-PC	TW898	TW898-EG
BINDEDRAHT	TW898	TW898-PC	TW898-EG	TW898	TW898-PC	TW898	TW898-EG
DRAHTART	Geglühter Draht	Polymer-ummantelter Draht	Galvanisch verzinkter Draht	Geglühter Draht	Polymer-ummantelter Draht	Geglühter Draht	Galvanisch verzinkter Draht
DURCHMESSER	0,8 mm	0,9 mm	0,8 mm	0,8 mm	0,9 mm	0,8 mm	0,8 mm
BINDUNGEN PRO SPULE	Ca. 120 Bindungen	Ca. 105 Bindungen	Ca. 110 Bindungen	(3 Wicklungen/ Bindung) Ca. 90 Bindungen (4 Wicklungen/ Bindung) Ca. 75 Bindungen	(3 Wicklungen/ Bindung) Ca. 80 Bindungen (4 Wicklungen/ Bindung) Ca. 65 Bindungen	Ca. 170-210 Bindungen	Ca. 155-190 Bindungen

*RB398S/RB518/RB218 sind nicht kompatibel mit der Baureihe TW1061T oder der Baureihe TW1525.

9. EINSATZGEBIETE

- Betonfertigteile
- Gebäudefundamente
- Gewerbebau
- Straßen & Brücken
- Fußbodenheizungsrohre

10. VERWENDBARE BEWEHRUNGSSTABGRÖSSEN

		Minimum	Maximum
	RB398S(CE)	10 mm × 10 mm (#3 × #3)	16 mm × 19 mm (#5 × #6)
	RB518(CE)	16 mm × 16 mm (#5 × #5)	22 mm × 25 mm (#7 × #8)
	RB218(CE)	Mesh × Mesh	10 mm × 10 mm (#3 × #3)
		Minimum	Maximum
	RB398S(CE)	10 mm × 10 mm × 10 mm (#3 × #3 × #3)	13 mm × 13 mm × 13 mm (#4 × #4 × #4)
	RB518(CE)	13 mm × 13 mm × 10 mm (#4 × #4 × #3)	16 mm × 16 mm × 25 mm (#5 × #5 × #8)
		Minimum	Maximum
	RB398S(CE)	10 mm × 10 mm × 10 mm × 10 mm (#3 × #3 × #3 × #3)	13 mm × 13 mm × 13 mm × 13 mm (#4 × #4 × #4 × #4)
	RB518(CE)	10 mm × 10 mm × 10 mm × 10 mm (#3 × #3 × #3 × #3)	13 mm × 13 mm × 16 mm × 16 mm (#4 × #4 × #5 × #5)

11. ANWEISUNGEN ZUM AKKU

Informationen zur Akkustandanzeige

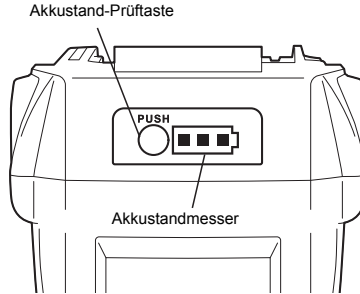

- (1) Um den Akkustand zu prüfen (außer während des Ladevorgangs oder während des Betriebs des Ladegeräts), drücken Sie die Akkustand-Prüftaste.
- (2) Der Akkustandmesser leuchtet dem aktuellen Akkustand entsprechend.

	Akkustand: 0 %	Akkustand: etwa 0 bis 10 %	Akkustand: etwa 10 bis 40 %	Akkustand: etwa 40 bis 70 %	Akkustand: etwa 70 bis 100 %
Akkustand- messer					
	Alle Anzeigen OFF (Aus)	Eine rote Anzeige blinkt	Eine rote Anzeige ON (Ein)	Zwei rote Anzeigen ON (Ein)	Drei rote Anzeigen ON (Ein)

Nutzungsdauer des Akkus

Wenn einer der nachstehend beschriebenen Zustände beobachtet wird, ist die Nutzungsdauer des Akkus abgelaufen. Ersetzen Sie ihn durch einen neuen.
Obwohl der Akku einwandfrei aufgeladen wurde (voll aufgeladen), ist die Bindegeschwindigkeit beträchtlich gesunken.

HINWEIS

- Laden Sie den Akku nicht auf, wenn dies vorkommt. Wenn die Drehzahl des Motors abnimmt, muss der Akku als fast entladen angesehen werden. Wenn das Werkzeug dann weiterverwendet wird, wird der Akku zu sehr entladen, was zu einer Verkürzung der Nutzungsdauer des Akkus und auch zu Funktionsstörungen des Werkzeugs führt.
- Verwenden Sie keinen Akku, dessen Nutzungsdauer abgelaufen ist. Dies verursacht Funktionsstörungen des Werkzeugs. Das Aufladen eines Akkus, dessen Nutzungsdauer abgelaufen ist, führt außerdem zu Funktionsstörungen im Ladegerät.

Recycling eines Lithium-Ionen-Akkus

Der MAX-Akku verwendet einen Lithium-Ionen-Akku, dessen Entsorgung über die Müllabfuhr verboten sein kann. Erkundigen Sie sich bei Ihrer örtlichen Müllabfuhr bezüglich der Recycling-Möglichkeiten oder der sachgerechten Entsorgung in Ihrer Umgebung.

▲VORSICHT

Setzen Sie vor der Entsorgung des Akkus die Schutzkappe auf seinen Anschluss (und sichern Sie sie mit Isolierband), um Kurzschlüsse zu verhindern.

12. BETRIEBSANWEISUNGEN

1. Einlegen des Bindedrahts

WARNUNG

- **Stellen Sie den Hauptschalter (Fig.6.⑦) auf „OFF“ (Aus), die Auslösesperre (Fig.6.⑧) auf „LOCK“ (Sperre) und nehmen Sie den Akku (Fig.6.⑩) ab, wenn Sie den Akku wechseln, den Bindedraht austauschen oder einstellen, wenn Unregelmäßigkeiten auftreten und wenn das Werkzeug nicht verwendet wird**

- 1-1 (Fig.9) Drücken Sie den Freigabehebel (Fig.9.③) dieses Werkzeugs und vergewissern Sie sich, dass der Freigabehebel vom Freigabestopper (Fig.9.②) gehalten wird.
- 1-2 (Fig.10) Ziehen Sie das den Bindedraht fixierende Klebeband ca. 5 cm (2") ab. Ziehen Sie den Anfang des aufgewickelten Bindedrahtes heraus.

Verwenden Sie ausschließlich den vorgeschriebenen Bindedraht (Baureihe TW898 von MAX).

Die Verwendung von nicht zugelassenem Bindedraht kann einen Ausfall dieses Werkzeugs verursachen. Verwenden Sie daher ausschließlich den vorgeschriebenen Bindedraht TW898 von MAX. Verwenden Sie keinen rostigen Bindedraht, da die Verwendung von rostigem Draht zum Ausfall des Geräts führt. * TW897A, die alte Drahtspule kann nicht verwendet werden.

- 1-3 (Fig.11) Drücken Sie den Rollenanschlag (Fig.11.⑭) zum Lösen des Rollenhalters (Fig.11.⑬).
- 1-4 (Fig.12) Stellen Sie den Bindedraht (Fig.12.⑬) im Werkzeug durch Anpassen der Seite des Bindedrahtes wie in der Abbildung gezeigt ein. Drücken Sie dann den Rollenhalter (Fig.12.⑬) und fixieren Sie ihn durch Schieben des Rollenanschlages.
- 1-5 (Fig.13) Führen Sie die Spitze des herausgezogenen Bindedrahtes in die Drahtführung (Fig.13.⑲). Schieben Sie sie dann in die Leitung (Fig.13.⑳).

HINWEIS

- 1-6 Schieben Sie den Draht etwa 10 cm (4") in die Leitung hinein.
- 1-7 Die Spitze des Drahtes sollte gerade gestreckt sein, um sie durch den Drahtzufuhrmechanismus zu führen. Beim Anbringen des Bindedrahtes kann sich der Draht in der Maschine verklemmen, wenn die Drahtspitze gebogen ist.

(Fig.14) Wenn das Fenster verschmutzt ist und die Leitungssposition nicht bestimmt werden kann

Öffnen Sie das Fenster und wischen Sie den Schmutz an der Innenseite des Fensters mit einem weichen Tuch usw. ab. Schließen Sie das Fenster nach der Reinigung wieder, um sicher zu stellen, dass keine Fremdkörper in die Maschine eindringen können.

- 1-8 (Fig.14) Lösen Sie den Freigabestopper (Fig.14.②) und stellen Sie sicher, dass der Freigabehebel (Fig.14.③) auf seine Ursprungsposition zurückgekehrt ist, und dass die Zuführräder (Fig.14.②) den Bindedraht einspannen (Fig.14.⑬). Dies schließt das Anbringen des Bindedrahtes ab.
- 1-9 Entfernen Sie das Klebeband vollständig vom Bindedraht.
- 1-10 (Fig.15) Sorgen Sie dafür, dass die Drahtspule gespannt ist. Stellen Sie sicher, dass sich der Bindedraht nicht hinter der Drahtspule verfangt. Dies könnte zum Verklemmen führen.

WARNUNG

- **(Fig.16) Wenn Sie den Hauptschalter auf ON (Ein) stellen, bringen Sie auf keinen Fall Ihre Hand in die Nähe des Bindebereichs oder des drehenden Teils an der Spitze des Werkzeugs.**
- **Berühren Sie niemals den Bindedraht, während die Maschine in Betrieb ist (während der Bindearbeiten).**

HINWEIS

- **Schalten Sie den Hauptschalter nicht schnell hintereinander auf ON (Ein) und OFF (Aus), da dies zum Ausfall der Maschine führt.**

- 1-11 (Fig.17) Befestigen Sie den Akku am Werkzeug, so dass er hörbar einrastet. Schalten Sie den Hauptschalter auf ON (EIN).
- 1-12 (RB518, RB218) (Fig.37) Das Werkzeug führt ca. 150 mm (6") des Drahtes zu und schneidet ihn automatisch ab. Entfernen Sie das abgeschnittene Ende des Drahtes mit einer Zange.
- 1-13 (Fig.18) Stellen Sie die Auslösesperre (Fig.18.⑧) vor dem Verwenden des Werkzeugs auf die Position UNLOCK (Entriegelung).

2. Entfernen des Bindedrahts

- **(Fig.6) Stellen Sie den Hauptschalter (Fig.6.⑦) auf „OFF“ (Aus), die Auslösesperre (Fig.6.⑧) auf „LOCK“ (Sperre) und nehmen Sie den Akku (Fig.6.⑩) ab.**

- 2-1 (Fig.9) Drücken Sie den Freigabehebel (Fig.9.③) und vergewissern Sie sich, dass der Freigabehebel vom Freigabestopper (Fig.9.②) gehalten wird.
- 2-2 (Fig.19) Entfernen Sie den Bindedraht (Fig.19.⑬) von der Drahtführung (Fig.19.⑲).
- 2-3 (Fig.12) Schieben Sie den Rollenanschlag (Fig.12.⑭) zum Lösen des Rollenhalters (Fig.12.⑬) und entnehmen Sie den Bindedraht (Fig.12.⑬).
- 2-4 Installieren Sie den neuen Bindedraht. (Siehe Erklärung zur Installationsmethode des Bindedrahtes.)

3. Wenn der Bindedraht zu Ende geht

Am Ende der Spule sollten etwa 300 mm (12") des Bindedrahtes übrig sein. Dieser sollte mit der alten Spule herausgenommen und mit einem neuen ersetzt werden.

4. (RB398S) Spannungseinstellung

(Fig.20) Mit diesem Wähler (Fig.20.⑤) können Sie das Drahtspannungsdrehmoment geringfügig verändern. Zum Erhöhen der Spannung drehen Sie ihn gegen den Uhrzeigersinn. Zum Verringern der Spannung drehen Sie ihn im Uhrzeigersinn.

4. (RB518) Spannungs- und Wickeleinstellung

(Fig.38) Mit dem Drehmoment- und Wickelwähler (Fig.38.⑤) können Sie 3 Wicklungen / Bindung oder 4 Wicklungen / Bindung einstellen und Sie können ebenfalls den Drehmoment einstellen. Zum Erhöhen der Spannung drehen Sie ihn gegen den Uhrzeigersinn.

Zum Verringern der Spannung drehen Sie ihn im Uhrzeigersinn.

4. (RB218) Einstellen der Drahtlänge

(Fig.40) Der Zuführwähler (Fig.39.⑤) ist ein Mechanismus zum Einstellen der Zuführrate des Bindedrahtes. Wenn die Länge des Kantenstücks (Fig.40.④) nach dem Binden nicht angemessen ist, passen Sie sie mit diesem Wähler an.

5. Ausschaltautomatik

Dieses Werkzeug verfügt über eine „Ausschaltautomatik“, die den Stromverbrauch des Lithium-Ionen-Akkus verringert, wenn das Werkzeug nicht verwendet wird. Wenn das Werkzeug für 30 Minuten nicht verwendet wird, wird es automatisch ausgeschaltet. Dies ist „Ausschaltautomatik“. Wenn sich das Werkzeug automatisch ausgeschaltet hat, stellen Sie den Hauptschalter auf OFF (Aus) und dann den Schalter wieder auf ON (Ein), um das Werkzeug erneut zu verwenden.

6. Erzielung der richtigen Festigkeit

- 6-1 (Fig.22) Neigen Sie das Werkzeug in einem Winkel von 45° zu den gekreuzten Bewehrungsstäben.
- 6-2 (Fig.23) Setzen Sie das Werkzeug senkrecht auf die Oberfläche der gekreuzten Bewehrungsstäbe.

Während der Verwendung des Werkzeugs

- **Bewegen Sie das Werkzeug während des Bindevorgangs nicht, bis das Werkzeug von selbst stoppt.**

- 6-3 (Fig.24) Binden Sie abwechselnd in beide Richtungen.
 6-4 (Fig.25) Binden Sie über Kreuz.
 Biegen Sie das Ende der ersten Bindung um, bevor Sie die zweite Bindung vornehmen.
 6-5 (Fig.26) Wenn Sie zusätzliche Festigkeit benötigen, platzieren Sie Bewehrungsstäbe (Fig.26.a) oben am Armteil (Fig.26.①).

13. INSTANDHALTUNG

- 1-1 Überprüfen Sie das Werkzeug regelmäßig
 Um die Leistung des Werkzeugs aufrecht zu erhalten, sollten Sie das Werkzeug regelmäßig reinigen und untersuchen.
 1-2 Schmieren Sie das Gerät nicht
 Schmieren Sie dieses Gerät unter keinen Umständen. Durch das Schmieren wird das Fett im Werkzeug entfernt, was zu Problemen mit dem Werkzeug führt.
 1-3 (Fig.27) Reinigen Sie den Zuführmechanismus regelmäßig
 Um die Leistung des Werkzeugs aufrecht zu erhalten, sollten Sie den Mechanismus um das Zuführgetriebe regelmäßig reinigen. Blasen Sie den Staub und den Eisensand um das Zuführgetriebe herum mit einem Druckluftspray weg.

14. REINIGUNGSANWEISUNGEN

Wenn die Maschine über mehrere Stunden hinweg verwendet wird, können sich Staub und Drahtabschnitte in dem Schneidbereich ansammeln. Bauen Sie in diesem Fall die Maschine auseinander und reinigen Sie sie gemäß der folgenden Vorgehensweise. (Wenn sich ein Draht im Schneidbereich oder in der Drahtführung A verfängt, kann der Draht gemäß dem gleichen Verfahren entfernt werden.)

(RB398S)

Zerlegen

HINWEIS

- Entfernen Sie die 2 unbeschichteten Schrauben nicht.
- 1-1 Lösen Sie die 2 (überzogenen) Sechskantschrauben M3 × 6 (Fig.28.②S)
 1-2 Entfernen Sie Arm B (Fig.29.③) und die 2 (überzogenen) Sechskantschrauben M3 × 6 (Fig.29.②S).
 1-3 Entfernen Sie das Schneidmesser (Fig.30.②B) und das feste Schneidmesser (Fig.30.②B) und reinigen Sie sie. (Die abnehmbaren Teile sind das Schneidmesser (Fig.30.②B), das feste Schneidmesser (Fig.30.②B), die Drahtführung A (Fig.30.②7) und die Messerplatteneinheit. (Fig.30.②9).

Montage

HINWEIS

- (Fig.31) Montieren Sie das feste Schneidmesser (Fig.31.②) so, dass die große Öffnung (Fig.31.b) zur Rückseite und die kleine Öffnung (lange Öffnung) (Fig.31.c) zur Oberseite eingestellt ist.

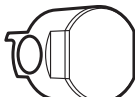

Rückseite



Oberseite

- 1-4 Führen Sie den Stift der Messerplatteneinheit (Fig.31.②) durch die Öffnung der Schneidmesserverbindungsstange (Fig.31.③1) und montieren Sie das feste Schneidmesser (Fig.31.②8) an dem Gerät.
 1-5 Montieren Sie das Schneidmesser (Fig.32.②B) und die Drahtführung A (Fig.32.②7).
 1-6 Richten Sie die Nut (Fig.33.③2) der an Arm B (Fig.33.③0) angebrachten Drahtführung B (Fig.33.③3) mit der Leitung (Fig.34.②9) aus und montieren Sie Arm B.

- 1-7 (Fig.35) Stellen Sie sicher, dass Arm B sicher angebracht ist, und ziehen Sie die 2 (überzogenen) Sechskantschrauben M3 × 6 an. (Fig.35.②S) (Anzugsdrehmoment: 175 cN·m (15,5 lbf·in))

HINWEIS

- (Fig.36) Gibt es lose Teile?

Stellen Sie sicher, dass die äußeren Teile ausgerichtet und dass die Teile sicher ohne eine Lücke zwischen ihnen angebracht sind.

(RB518) (RB218)

Zerlegen

- 1-1 (Fig.41) Lösen Sie die 2 (überzogenen) Sechskantschrauben M3 × 5 (Fig.41.③S).
 1-2 (Fig.42) Entfernen Sie Arm B (Fig.42.③B) und die 2 (überzogenen) Sechskantschrauben M3 × 5 (Fig.42.③S).
 1-3 (Fig.43) Entfernen Sie das Schneidmesser (Fig.43.④0) und das feste Schneidmesser (Fig.43.③9) und reinigen Sie sie. (Die abnehmbaren Teile sind das Schneidmesser, das feste Schneidmesser und der Stufenbolzen (Fig.43.③9).)

Montage

HINWEIS

- (Fig.44) Montieren Sie das feste Schneidmesser (Fig.44.③9) so, dass die große Öffnung (Fig.44.④3) zur Rückseite und die kleine Öffnung (Fig.43.④2) zur Oberseite eingestellt ist.



Rückseite



Oberseite

- 1-4 (Fig.45) Führen Sie den Stufenbolzen (Fig.45.③8) in die Öffnung und dann in die Öffnung der Verbindungsstange (Fig.43.④2) ein. Stellen Sie sicher, dass der Stufenbolzen vollständig eingeführt ist.
 1-5 (Fig.46) Stellen Sie sicher, dass Arm B (Fig.41.③B) sicher angebracht ist, und ziehen Sie die 2 (überzogenen) Sechskantschrauben M3 × 5 an (Fig.46.③S) an. (Anzugsdrehmoment: 175 cN·m (15,5 lbf·in))

HINWEIS

- Die (rechte) Schraube (Fig.46.③5) sollte die Unterlegscheibe (Fig.46.④1) haben. Bringen Sie zuerst die Unterlegscheibe an und ziehen Sie dann die Schraube fest.

15. LAGERUNG

Lagern Sie das Werkzeug nicht in kalter Umgebung. Bewahren Sie das Werkzeug in einem warmen Bereich auf. Wenn das Werkzeug nicht verwendet wird, muss es an einem warmen und trockenen Ort aufbewahrt werden. Halten Sie es von Kindern fern. Alle Qualitätswerkzeuge benötigen nach gewisser Zeit durch normalen Gebrauch Wartung oder Teile müssen ausgetauscht werden.

(Fig.21) Entnehmen der Bindedrahtspule

Entnehmen Sie den Bindedraht aus dem Werkzeug, wenn Sie den Bindedraht aufgebraucht haben.

Lagern des Werkzeugs

Wenn die Bindearbeiten beendet sind oder wenn das Werkzeug längere Zeit nicht verwendet wird, schalten Sie das Werkzeug aus, stellen Sie sicher, dass der Motor angehalten hat, verriegeln Sie den Auslöser und entnehmen Sie den Akku. Das Werkzeug, die Aufsätze und das Zubehör sollten an einem gut belüfteten, trockenen Ort gelagert werden, an dem die Temperatur 40 °C (104 °F) nicht übersteigt. Der Akku sollte mit der auf dem Anschluss des Akkus angebrachten Schutzkappe zur Verhinderung von Kurzschlüssen an einem gut belüfteten, trockenen Ort gelagert werden, an dem die Temperatur 30 °C (86 °F) nicht übersteigt.

16. FEHLERBEHEBUNG/REPARATUREN

Fehlerbehebung und/oder Reparaturen sollten nur von durch MAX CO., LTD. autorisierten Vertragshändlern oder von anderen Experten ausgeführt werden.

Dieses Werkzeug weist Sie durch einen Warnton und eine Warnlampe auf folgende Zustände hin. Die Warnlampe leuchtet auf oder blinkt und ist mit dem Warnton verbunden. Nehmen Sie Gegenmaßnahmen gemäß der folgenden Tabelle vor.

⚠️ WARNUNG

- Sollte einer der folgenden Zustände auftreten, stellen Sie den Hauptschalter (Fig.1.⑦) vor dem Ausführen von Gegenmaßnahmen unbedingt auf OFF (Aus).
- Berühren Sie beim Stellen des Hauptschalters auf ON (Ein) nicht den Bindebereich des drehenden Teils an der Spitze des Werkzeugs.

Wenn sich das Problem durch Ausführen der folgenden Gegenmaßnahmen nicht löst, schalten Sie den Hauptschalter unbedingt auf OFF (Aus) und wenden sich dann an den Händler, bei dem das Gerät erworben wurde, oder an von MAX CO., LTD. autorisierte Vertragshändler.

Nr.	Normaler Betrieb	Problem	Warnton	Ursache	Zu prüfen	Lösung
1.	Strom ON (Ein) → Die Spitzachse wird initialisiert und der Drahtschneider funktioniert automatisch.	Der Betrieb funktioniert nicht.	Es wird kein Geräusch abgegeben.	Akku leer (Komplett leer) Die Elektrodenplatte ist oxidiert.	Stellen Sie sicher, dass der Akku geladen ist. Entnehmen Sie den Akku und überprüfen Sie, ob die Elektrode braun geworden ist.	Normales Laden ausführen. Polieren Sie den Anschlussbereich des Akkus mit einem trockenen Tuch usw.
			Ein langer Piepton (Piii...)	Verdrillungsführung (Fig.1.⑫) wurde offen gelassen.	Öffnen/schließen Sie die Verdrillungsführung	Schließen Sie die Verdrillungsführung vollständig.
			Andauernde kurze Pieptöne (Pi, pi, pi, ...)	Der Bindedraht hat sich im Drehbereich verfangen.	Schalten Sie den Strom ab und entnehmen Sie den Akku, um zu überprüfen, ob sich der Bindedraht innerhalb der Verdrillungsführung verfangen hat.	Entnehmen Sie nach dem Abschalten des Stroms den Bindedraht in der Verdrillungsführung.
			Zwei kurze Pieptöne werden 10 Sekunden lang wiederholt (Pipi, Pipi, ...), dann schaltet sich der Strom automatisch ab	Der Akku ist leer. Der Akku wird eingelegt, während der Hauptschalter auf ON (Ein) steht.	Stellen Sie sicher, dass der Akku geladen ist. Legen Sie den Akku nur dann ein, wenn der Hauptschalter auf OFF (Aus) steht.	Normales Laden ausführen. Schalten Sie den Hauptschalter auf OFF (Aus), dann auf ON (Ein).
2.	Strom ON (Ein) → LED-Lampe leuchtet. → Kein Betrieb für länger als 30 Minuten → LED-Lampe geht aus. → Obwohl der Auslöser gezogen wurde, findet kein Betrieb statt.	Es findet kein Betrieb statt, obwohl der Auslöser gezogen wurde	Es wird kein Geräusch abgegeben	Normaler Betrieb.	Schalten Sie den Hauptschalter auf OFF (Aus), dann auf ON (Ein).	Schalten Sie den Hauptschalter auf OFF (Aus), dann auf ON (Ein).
3.	Auslöser auf ON (Ein) → Draht wird ausgegeben.	Der Draht wird nicht ausgegeben.	Ein langer Piepton (Piii...)	Verdrillungsführung wurde offen gelassen.	Öffnen/schließen Sie die Verdrillungsführung	Schließen Sie die Verdrillungsführung vollständig.
			Drei kurze Pieptöne werden wiederholt (Pipipi, pipipi, ...)	Der Bindedraht ist aufgebraucht. Der Draht hat sich in der Rolle verfangen.	Überprüfen Sie, ob der Bindedraht aufgebraucht ist oder nicht. Überprüfen Sie, ob der Draht in der Rolle lose oder verfangen ist.	Stellen Sie den neuen Bindedraht ein. Entfernen Sie die Blockade von der Rolle.
				Der Schneidbereich (Fig.29) ist durch Fremdkörper blockiert.	Überprüfen Sie, ob der Schneidbereich funktioniert.	Wischen Sie den Schneidbereich entweder mit einem trockenen Tuch ab oder blasen Sie ihn mit Luft ab.
				Ein Draht hat sich im Schneidbereich oder in der Drahtführung A (Fig.29.⑳) verfangen.	Überprüfen Sie, ob sich ein Draht verfangen hat.	Zerlegen Sie den Schneidbereich und entfernen Sie den verfangenen Draht. (Fig.28~36)
				Fünf kurze Pieptöne (Pipipipipi, pipipipipi)	Der Motor wurde erhitzt.	Der Warnton ertönt nicht durchgängig. Er tritt nur auf, wenn der Auslöser gezogen wird.

Nr.	Normaler Betrieb	Problem	Warnton	Ursache	Zu prüfen	Lösung
3.	Auslöser auf ON (Ein) → Draht wird ausgegeben.	Die Drahtausgabe stoppt halbwegs.	Vier kurze Pieptöne werden wiederholt (Pipipi, pipipi, ...)	Der Bindedraht ist nicht im Werkzeug eingestellt.	Überprüfen Sie, ob der Bindedraht im Werkzeug eingestellt wurde.	Stellen Sie den Bindedraht ein.
			Drei kurze Pieptöne werden wiederholt (Pipipi, pipipi, ...)	Eine nicht vorgesehene Art von Bindedraht wurde verwendet.	Überprüfen Sie die Seitenfläche der Rolle.	Verwenden Sie MAX Bindedraht TW898.
4.	Der Bindedraht zieht einen Kreis.	Die Verdrehung ist ungeordnet und tritt aus der Verdrehungsführung heraus.	Es wird kein Geräusch abgegeben.	Der Bindedraht hat sich in der Rolle verfangen.	Überprüfen Sie die Aufrollung	Entfernen Sie die Blockade von der Rolle.
			Es wird kein Geräusch abgegeben.	Der Draht wurde durch das Treffen auf Bewehrungsstäbe abgestoßen.	Überprüfen Sie, ob der Draht beim Binden auf Bewehrungsstäbe trifft.	Seien Sie aufmerksam, sodass der Draht beim Binden auf keine Bewehrungsstäbe trifft.
5.	Der Draht wird geschnitten.	Der Draht wird nicht geschnitten.	Andauernde kurze Pieptöne. (Pipipipipi...)	Der Schneidbereich ist durch Fremdkörper blockiert.	Überprüfen Sie die Funktion des Schneidbereichs.	Wischen Sie den Schneidbereich entweder mit einem trockenen Tuch ab oder blasen Sie ihn mit Luft ab.
6.	Der Draht wird verdreht.	Der Draht verfährt sich.	Es wird kein Geräusch abgegeben.	Der Draht wurde durch das Treffen auf Bewehrungsstäbe abgestoßen.	Überprüfen Sie, ob der Draht beim Binden auf Bewehrungsstäbe trifft.	Seien Sie aufmerksam, sodass der Draht beim Binden auf keine Bewehrungsstäbe trifft.
			Ein kurzer Piepton und ein langer Piepton werden wiederholt. (Pipipipipi...)	Der Bindedraht hat sich im Drehbereich verfangen.	Schalten Sie den Strom ab und entnehmen Sie den Akku, um zu überprüfen, ob sich der Bindedraht innerhalb der Verdrehungsführung verfangen hat.	Entnehmen Sie nach dem Abschalten des Stroms den Bindedraht in der Verdrehungsführung.
		Die Bindkraft ist schwach.	Es wird kein Geräusch abgegeben.	Die Bewehrungsstäbe haben nicht die vorgeschriebene Größe.	Bestätigen Sie die Größe der zu bindenden Bewehrungsstäbe. (SIEHE SEITE 51)	Verwenden Sie den geeigneten Durchmesserbereich.
				Falscher Umgang, wie etwa unsachgemäße Anwendung der Maschine.	Überprüfen Sie, wie die Maschine für Bewehrungsstäbe verwendet wird.	Den Drehmomentwähler (Fig.1.⑤) auf + drehen und vertikal einführen und bei 45° zur Neigung verwenden. (Fig.22)
		Aufdrehen wird ausgeführt.	Es wird kein Geräusch abgegeben.	Funktion des Verdrehungsführungsschalters	Überprüfen Sie, ob die Verdrehungsführung offen gelassen wurde.	Bedienen Sie nicht die Maschine, bis das Binden abgeschlossen ist.
				Die Bewehrungsstäbe haben nicht die vorgeschriebene Größe.	Bestätigen Sie die Größe der Bewehrungsstäbe beim Binden. (SIEHE SEITE 51)	Verwenden Sie den geeigneten Durchmesserbereich.
Funktioniert ordnungsgemäß	Zwei kurze Pieptöne. (Pipi)	Der Akku hat einen niedrigen Akkustand.	Stellen Sie sicher, dass der Akku vollständig geladen ist.	Führen Sie normales Laden aus, wenn sich die Bindegeschwindigkeit deutlich verringert.		
		Das Werkzeug wird bei niedriger Temperatur verwendet.	Überprüfen Sie die Temperatur am Einsatzort.	Lassen Sie das Werkzeug und den Akku eine Zeit lang bei normaler Temperatur im Raum und fahren Sie anschließend mit dem Betrieb fort.		

MANUALE D'USO E ISTRUZIONI PER LA SICUREZZA

INDICE

1. DENOMINAZIONE DEI COMPONENTI	57
2. ELENCO DEI CONTENUTI	58
3. AVVERTENZE DI SICUREZZA GENERALI RELATIVE AGLI UTENSILI ELETTRICI.....	58
4. FUNZIONI DI SICUREZZA DEI MODELLI RB398S/RB518/RB218.....	59
5. SPECIFICHE E CARATTERISTICHE TECNICHE DELL'UTENSILE.....	62
6. CARATTERISTICHE TECNICHE.....	63
7. ANNO DI PRODUZIONE.....	63
8. SPECIFICHE DEL FILO	64
9. CAMPI DI APPLICAZIONE	64
10. DIMENSIONE FERRI D'ARMATURA IDONEI.....	64
11. ISTRUZIONI RELATIVE ALLA BATTERIA	65
12. ISTRUZIONI D'USO.....	66
13. MANUTENZIONE	67
14. MANUALE SULLA PULIZIA	67
15. CONSERVAZIONE.....	67
16. RISOLUZIONE DEI PROBLEMI/RIPARAZIONI	68

DEFINIZIONE DEI TERMINI DI AVVERTIMENTO

AVVERTENZA: Indica una situazione pericolosa che, se non evitata, può causare la morte, oppure gravi lesioni personali.

ATTENZIONE: Indica una situazione pericolosa che, se non evitata, può causare lesioni personali minori o di moderata entità.

NOTA: Indica un messaggio relativo a danni alle cose.

1. DENOMINAZIONE DEI COMPONENTI

Fig.1

- ① Braccio
- ② Fermo di sblocco
- ③ Leva di sblocco
- ④ Finestrella
- ⑤ Manopola della coppia (RB398S)
Manopola della coppia e degli avvolgimenti (RB518)
Manopola dell'alimentazione (RB218)
- ⑥ LED
- ⑦ Interruttore principale
- ⑧ Blocco del grilletto
- ⑨ Impugnatura
- ⑩ Batteria
- ⑪ Grilletto
- ⑫ Guida di arriccatura
- ⑬ Filo di legatura
- ⑭ Fermo della bobina
- ⑮ Anno e numero di produzione
- ⑯ Supporto della bobina
- ⑰ Gancio da cintura

Fig.2 Batteria

- ⑱ Dispositivo di aggancio
- ⑲ Cappuccio della batteria
- ⑳ Terminali

Fig.3 Caricabatterie

Fare riferimento al manuale d'uso e manutenzione del modello JC925A.

Da Fig.13 a Fig.46

- ⑳ Ingranaggio di alimentazione
- ㉑ Guidafile
- ㉒ Tubo
- ㉓ Bulloni con testa a esagono incassato M3 x 6
- ㉔ Tronchesina
- ㉕ Guidafile A
- ㉖ Tronchesina fissa
- ㉗ Unità piastrina della tronchesina
- ㉘ Braccio B

- ③1 Foro della bietletta della tronchesina
- ③2 scanalatura
- ③3 Guidafile B
- ③4 estremità
- ③5 Bulloni con testa a esagono incassato M3 × 5
- ③6 Braccio B
- ③7 Guidafile A
- ③8 Perno scalare
- ③9 Tronchesina fissa
- ④0 Tronchesina
- ④1 Rondella
- ④2 Bietletta
- ④3 Foro grande
- ④4 Foro piccolo

2. ELENCO DEI CONTENUTI

- Utensile PER LA LEGATURA DEI FERRI D'ARMATURA MAX
- Batteria agli ioni di litio/JPL91440A
- Caricabatterie per batterie agli ioni di litio/JC925A
- Cavo di alimentazione
- MANUALE D'USO E ISTRUZIONI PER LA SICUREZZA (il presente manuale)

3. AVVERTENZE DI SICUREZZA GENERALI RELATIVE AGLI UTENSILI ELETTRICI

⚠ AVVERTENZA

LEGGERE TUTTE LE AVVERTENZE RELATIVE ALLA SICUREZZA E TUTTE LE ISTRUZIONI.

La mancata osservanza delle avvertenze e delle istruzioni può causare scosse elettriche, incendi e/o gravi lesioni personali. **Conservare tutte le avvertenze e le istruzioni per la futura consultazione.** Il termine "utensile elettrico" nelle avvertenze si riferisce all'utensile elettrico alimentato dalla rete elettrica (mediante un cavo) o all'utensile elettrico alimentato a batteria (senza fili).

1. Sicurezza dell'area di lavoro

- **Mantenere l'area di lavoro pulita e ben illuminata.** Aree ingombre o buie favoriscono gli incidenti.
- **Non utilizzare gli utensili elettrici in atmosfere esplosive, ad esempio in presenza di liquidi, gas o polveri infiammabili.** Gli utensili elettrici generano scintille che potrebbero incendiare le polveri o i fumi.
- **Durante l'uso degli utensili elettrici, tenere lontani bambini e altri astanti.** Eventuali distrazioni possono causare la perdita del controllo dell'utensile.

2. Sicurezza elettrica

- **Le spine degli utensili elettrici devono essere compatibili con la presa elettrica.** Non modificare mai la spina in alcun modo. **Non utilizzare adattatori per spine con gli utensili elettrici dotati di messa a terra (collegati a terra).** L'utilizzo di spine non modificate e di prese compatibili riduce il rischio di scosse elettriche.
- **Evitare il contatto del corpo con superfici collegate a terra, quali tubazioni, radiatori, cucine e frigoriferi.** Qualora il corpo venga collegato a terra, sussiste un maggior rischio di scosse elettriche.

- **Non esporre gli utensili elettrici alla pioggia o a condizioni di bagnato.** La penetrazione di acqua in un utensile elettrico aumenta il rischio di scosse elettriche.
- **Non sottoporre a uso improprio il cavo. Non utilizzare mai il cavo per trasportare, tirare o scollegare l'utensile elettrico.** Tenere il cavo lontano da calore, olio, bordi affilati o parti mobili. Cavi danneggiati o impigliati aumentano il rischio di scosse elettriche.
- **Quando si intende far funzionare l'utensile elettrico in esterni, utilizzare una prolunga adatta per l'uso in esterni.** L'utilizzo di un cavo idoneo per l'uso in esterni riduce il rischio di scosse elettriche.
- **Se non è possibile evitare di utilizzare un utensile elettrico in un'ubicazione umida, servirsi di un'alimentazione protetta da un interruttore differenziale (RCD).** L'utilizzo di un interruttore differenziale (RCD) riduce il rischio di scosse elettriche.

3. Sicurezza personale

- **Quando si utilizza un utensile elettrico, restare concentrati, fare attenzione a cosa si sta facendo e adottare il buon senso. Non utilizzare un utensile elettrico se si è stanchi o sotto l'influenza di droghe, alcool o farmaci.** Un attimo di disattenzione durante l'uso degli utensili elettrici può causare gravi lesioni personali.
- **Utilizzare attrezzature di protezione personale. Indossare sempre protezioni per gli occhi.** Attrezzature di protezione quali mascherine antipolvere, calzature di sicurezza antiscivolo, caschi o protezioni per l'udito, utilizzati per le condizioni appropriate, riducono il rischio di lesioni personali.
- **Evitare l'avvio accidentale. Prima di collegare l'utensile alla fonte di alimentazione e/o alla batteria, di prenderlo o di trasportarlo, accertarsi che l'interruttore sia sulla posizione di spegnimento.** Qualora si trasportino utensili elettrici con il dito appoggiato sull'interruttore o si eroghi l'alimentazione agli utensili che hanno l'interruttore attivato, si facilitano gli incidenti.
- **Rimuovere eventuali chiavette o chiavi di regolazione prima di accendere l'utensile elettrico.** Una chiave o una chiavetta lasciate agganciate a una parte rotante dell'utensile elettrico potrebbero causare lesioni personali.
- **Non sporgersi eccessivamente. Tenere i piedi ben appoggiati e mantenere sempre un buon equilibrio.** Questo consente un miglior controllo dell'utensile elettrico in situazioni impreviste.
- **Indossare indumenti idonei. Non indossare indumenti abbondanti o gioielli. Tenere capelli, indumenti e guanti lontani dalle parti mobili.** Indumenti abbondanti, gioielli o capelli lunghi possono restare impigliati nelle parti mobili.
- **Qualora vengano forniti dispositivi per il collegamento di attrezzature di estrazione e raccolta delle polveri, accertarsi che vengano collegati e utilizzati correttamente.** L'uso di dispositivi di raccolta delle polveri può ridurre i pericoli correlati alle polveri.

4. Uso e cura degli utensili elettrici

- **Non forzare l'utensile elettrico.** Utilizzare l'utensile elettrico idoneo all'applicazione in questione. L'utensile elettrico idoneo eseguirà il lavoro in modo migliore e con maggiore sicurezza, alla velocità per la quale è stato progettato.
- **Non utilizzare l'utensile elettrico qualora l'interruttore non consenta di accenderlo e spegnerlo.** Eventuali utensili elettrici non controllabili con l'interruttore sono pericolosi e devono essere riparati.
- **Prima di effettuare regolazioni, sostituire accessori o riporre utensili elettrici, scollegare la spina dalla fonte di alimentazione e/o la batteria dall'utensile elettrico.** Queste misure preventive di sicurezza riducono il rischio di avvio accidentale dell'utensile elettrico.
- **Conservare gli utensili elettrici inutilizzati fuori dalla portata dei bambini e non consentire l'utilizzo dell'utensile elettrico a persone che non abbiano familiarità con l'utensile elettrico o con le presenti istruzioni.** Gli utensili elettrici, quando sono nelle mani di utenti non addestrati, sono pericolosi.

- **Sottoporre a manutenzione gli utensili elettrici.** Verificare l'eventuale presenza di disallineamenti o inceppamenti delle parti mobili, rotture dei componenti ed eventuali altre condizioni che potrebbero influenzare negativamente il funzionamento dell'utensile elettrico. Se danneggiato, far riparare l'utensile elettrico prima dell'uso. Numerosi incidenti sono dovuti a una manutenzione insufficiente degli utensili elettrici.
 - **Mantenere gli utensili da taglio affilati e puliti.** Utensili da taglio sottoposti a corretta manutenzione con taglienti affilati hanno una minore probabilità di incepparsi e sono più facili da controllare.
 - **Utilizzare l'utensile elettrico, gli accessori, le punte dell'utensile, e così via, in conformità alle presenti istruzioni tenendo conto delle condizioni di lavoro e del lavoro da svolgere.** L'utilizzo dell'utensile elettrico per operazioni diverse da quelle per le quali è stato progettato può risultare in situazioni pericolose.
5. **Uso e cura della batteria e dell'utensile**
- **Ricaricare esclusivamente con il caricabatterie specificato dal produttore.** Un caricabatterie adatto a un tipo di batteria potrebbe causare rischi di incendio, se utilizzato con una batteria di tipo diverso.
 - **Utilizzare gli utensili elettrici esclusivamente con le batterie specificamente designate.** L'uso di qualsiasi batteria di tipo diverso potrebbe causare il rischio di lesioni personali e incendi.
 - **Quando non si utilizza la batteria, tenerla lontana da altri oggetti metallici, quali graffette, monete, chiavi, chiodi, viti o altri piccoli oggetti metallici, che possono mettere in contatto tra di loro i terminali.** La messa in cortocircuito dei terminali della batteria potrebbe causare ustioni o incendi.
 - **In condizioni di uso improprio, si potrebbero verificare espulsioni di liquido dalla batteria; evitare il contatto con quest'ultimo. In caso di contatto accidentale, lavare abbondantemente con acqua. In caso di contatto del liquido con gli occhi, inoltre, richiedere assistenza medica.** Il liquido espulso dalla batteria potrebbe causare irritazioni o ustioni.
6. **Assistenza**
- **Far eseguire gli interventi di assistenza sull'utensile elettrico da un tecnico qualificato che utilizzi esclusivamente ricambi originali.** Questo preserva la sicurezza dell'utensile elettrico.

- **Non utilizzare l'utensile elettrico sotto la pioggia, in luoghi esposti a spruzzi d'acqua o in luoghi bagnati o umidi.** L'utilizzo dell'utensile in queste condizioni o in condizioni analoghe aumenta il rischio di scosse elettriche, pericoli di malfunzionamenti e surriscaldamento.
- **NON SMALTIRE LE BATTERIE NEL FUOCO O IN ACQUA.** Le batterie devono essere sottoposte a raccolta, riciclaggio o smaltimento con modalità ecocompatibili.
- **PROTEGGERE LA BATTERIA DAL CALORE, NONCHÉ DALL'ESPOSIZIONE CONTINUA AI RAGGI SOLARI E DAL FUOCO.** Sussiste il pericolo di esplosione.
- **RICARICARE LA BATTERIA A UNA TEMPERATURA COMPRESA TRA 5°C (41°F) E 40°C (104°F).**



- **NON SMALTIRE GLI UTENSILI ELETTRICI INSIEME AI RIFIUTI DOMESTICI.** In base alla Direttiva europea 2002/96/CE relativa ai rifiuti di apparecchiature elettriche ed elettroniche (RAEE) e alla sua implementazione nelle normative nazionali, gli utensili elettrici ormai inutilizzabili devono essere sottoposti a raccolta differenziata e smaltiti con modalità ecocompatibili.
- **LE BATTERIE DIFETTOSE O CHE HANNO ESAURITO LA LORO VITA UTILE DEVONO ESSERE RICICLATE IN CONFORMITÀ ALLA DIRETTIVA 2006/66/CE.**

4. FUNZIONI DI SICUREZZA DEI MODELLI RB398S/RB518/RB218

1. PRIMA DEL MONTAGGIO DELLA BATTERIA, ISPEZIONARE I COMPONENTI

- Esaminare le viti per accertarsi che siano saldamente serrate.
Un serraggio incompleto potrebbe risultare in incidenti o guasti. Qualora una vite sia allentata, serrarla nuovamente a fondo.
- Esaminare i componenti alla ricerca di eventuali danni. I componenti si usurano con il passare del tempo. Controllare anche che non vi siano componenti mancanti o difettosi o componenti di scarsa qualità. Qualora un componente vada sostituito o riparato, acquistare il ricambio presso il rivenditore da cui è stato acquistato l'utensile o presso i distributori autorizzati MAX CO., LTD.
Utilizzare esclusivamente ricambi originali autorizzati.

2. QUANDO SI INTENDE SOSTITUIRE LA BATTERIA, SOSTITUIRE O REGOLARE IL FILO DI LEGATURA, QUANDO SI VERIFICANO DELLE ANOMALIE, E QUANDO L'UTENSILE NON È IN USO, IMPOSTARE L'INTERRUTTORE PRINCIPALE (FIG.6.⑦) SU "OFF", IL BLOCCO DEL GRILLETTO (FIG.6.⑧) SU "LOCK" (BLOCCO) E RIMUOVERE LA BATTERIA (FIG.6.⑩)

Qualora si lasci l'utensile attivato in queste situazioni, si potrebbero causare guasti o danneggiamenti.

3. TENERE SEMPRE LE DITA E LE PARTI DEL CORPO LONTANE DAL BRACCIO E DALLA GUIDA DI ARRICCIATURA (FIG.16)

La mancata osservanza di questa indicazione potrebbe causare gravi lesioni personali.

4. TENERE LE DITA E LE PARTI DEL CORPO LONTANE DAL FILO DI LEGATURA QUANDO L'UTENSILE È IN FUNZIONE

La mancata osservanza di questa indicazione potrebbe causare gravi lesioni personali.

5. NON PUNTARE L'UTENSILE VERSO ALTRE PERSONE

Qualora l'utensile agganci un operatore o altre persone che lavorino nelle vicinanze, potrebbe causare lesioni personali. Mentre si lavora con l'utensile, restare estremamente attenti a non avvicinare mani, gambe o altre parti del corpo al braccio dell'utensile.

6. NON TENERE LE DITA SUL GRILLETTO QUANDO L'UTENSILE NON È IN FUNZIONE

La mancata osservanza di questa indicazione potrebbe causare legature accidentali, con possibili gravi lesioni personali.

7. NON AZIONARE MAI L'UTENSILE IN CONDIZIONI ANOMALE

Qualora l'utensile non sia in condizioni di funzionamento eccellenti o se si riscontri una qualsiasi condizione anomala, spegnerlo immediatamente (portando su "OFF" l'interruttore principale), bloccare il grilletto e far controllare e riparare l'utensile.

8. DOPO L'INSTALLAZIONE DELLA BATTERIA, QUALORA L'UTENSILE SI AZIONI IN ASSENZA DI PRESSIONE DEL GRILLETTO, OPPURE QUALORA L'OPERATORE AVVERTA LA PRESENZA DI CALORE, ODORE O RUMORE INSOLITI, INTERRUPTO IL FUNZIONAMENTO

La mancata osservanza di questa indicazione potrebbe causare gravi lesioni personali. Riportare l'utensile al rivenditore per un'ispezione di sicurezza.

9. NON MODIFICARE MAI L'UTENSILE

La modifica dell'utensile ne pregiudica le prestazioni e la sicurezza di funzionamento. Eventuali modifiche potrebbero portare a gravi lesioni personali e invalidare la garanzia dell'utensile.

10. MANTENERE L'UTENSILE IN CONDIZIONI OPERATIVE OTTIMALI

Per garantire un funzionamento sicuro e prestazioni ottimali, proteggere l'utensile da usura e danni. Inoltre, tenere l'impugnatura dell'utensile pulita e asciutta, evitando in particolare la contaminazione con olio e grasso.

11. UTILIZZARE ESCLUSIVAMENTE LA BATTERIA AUTORIZZATA

Qualora l'utensile venga collegato a una fonte di alimentazione diversa dalla batteria autorizzata, ad esempio una batteria ricaricabile, una pila a secco o una batteria di accumulatori per uso automobilistico, l'utensile potrebbe danneggiarsi, rompersi, surriscaldarsi o persino prendere fuoco. Non collegare questo utensile a fonti di alimentazione diverse dalla batteria autorizzata.

12. PER GARANTIRE PRESTAZIONI OTTIMALI, RICARICARE COMPLETAMENTE LA BATTERIA PRIMA DELL'USO

Una batteria nuova o inutilizzata per periodi di tempo prolungati potrebbe essersi autoscaricata, e pertanto potrebbe essere necessario ricaricarla per ripristinare la carica completa. Prima dell'uso dell'utensile, accertarsi di caricare la batteria con il caricabatterie MAX designato.

13. PRECAUZIONI PER LA RICARICA DELLA BATTERIA

13-1 Utilizzare esclusivamente il caricabatterie MAX e la batteria MAX.

In caso contrario, si potrebbe causare il surriscaldamento della batteria o farla prendere fuoco, causando gravi lesioni personali.

13-2 Ricaricare la batteria da prese a muro con tensione compresa tra 100 V e 240 V CA.

In caso contrario, si potrebbe causare un surriscaldamento o una ricarica inadeguata, con la possibilità di causare gravi lesioni personali.

13-3 Non utilizzare mai un trasformatore.

13-4 Non collegare mai il caricabatterie all'alimentazione a corrente continua di un gruppo elettrogeno.

Il caricabatterie si guasterebbe in modo irreparabile o verrebbe danneggiato bruciandosi.

13-5 Non ricaricare la batteria sotto la pioggia, in luoghi umidi o esposti a spruzzi d'acqua.

L'eventuale ricarica di una batteria umida o bagnata causa scosse elettriche o cortocircuiti che possono portare a danni dovuti a bruciatura e persino far prendere fuoco all'utensile.

13-6 Non toccare il cavo o la spina di alimentazione con mani o guanti bagnati.

In caso contrario, si potrebbero verificare lesioni personali dovute a scosse elettriche.

13-7 Durante la ricarica della batteria, non coprire il caricabatterie con panni o altri oggetti di copertura.

Questo provocherebbe un surriscaldamento e danni dovuti a bruciatura, con la possibilità che il caricabatterie prenda fuoco.

13-8 Tenere la batteria e il caricabatterie lontani da calore e fiamme.

13-9 Non ricaricare la batteria in prossimità di materiali infiammabili.

13-10 Ricaricare la batteria in un luogo ben ventilato.

Evitare di ricaricare la batteria sotto la luce solare diretta.

13-11 Ricaricare la batteria a una temperatura compresa tra 5°C (41°F) e 40°C (104°F).

13-12 Evitare l'utilizzo continuativo del caricabatterie.

Lasciare riposare il caricabatterie per 15 minuti tra le ricariche, per evitare il malfunzionamento dell'unità.

13-13 Eventuali oggetti che ostruiscano i fori di ventilazione o l'alloggiamento della batteria potrebbero causare scosse elettriche o malfunzionamenti.

Prima di utilizzare il caricabatterie, rimuovere polvere o altri corpi estranei.

13-14 Maneggiare con cura il cavo di alimentazione.

Non trasportare il caricabatterie tenendolo per il cavo di alimentazione. Non tirare il cavo di alimentazione per scollegarlo da una presa a muro, poiché questo potrebbe danneggiare il cavo e spezzare i fili, oppure potrebbe causare un cortocircuito. Non lasciare il cavo di alimentazione a contatto con utensili con bordi affilati, materiali ad alta temperatura, olio o grasso. Riparare o sostituire il cavo, se danneggiato.

13-15 Non ricaricare batterie non ricaricabili con questo caricabatterie.

13-16 Questo caricabatterie non è destinato all'uso da parte di bambini o disabili senza supervisione.

13-17 Tenere sotto controllo i bambini per assicurarsi che non giochino con il caricabatterie.

13-18 Coprire i terminali (Fig.2.Ⓜ) della batteria con un apposito cappuccio (Fig.2.Ⓜ).

Quando non si utilizza la batteria, coprire i terminali con un apposito cappuccio per evitare cortocircuiti.

13-19 Non consentire il cortocircuito dei terminali (componenti metallici) della batteria.

L'eventuale cortocircuito dei terminali genera una corrente di forte intensità con conseguente surriscaldamento e danneggiamento della batteria.

13-20 Nel periodo estivo, non lasciare né conservare l'utensile all'interno di veicoli o sotto luce solare diretta. Qualora l'utensile venga lasciato esposto a condizioni di temperatura elevata, si potrebbe causare il deterioramento della batteria.

13-21 Non conservare una batteria se è completamente scarica. Qualora una batteria completamente scarica venga rimossa dal sistema e lasciata inutilizzata per un periodo di tempo prolungato, potrebbe venire danneggiata. Ricaricare immediatamente la batteria quando si scarica.

14. INDOSSARE GUANTI DI SICUREZZA DURANTE L'USO DELL'UTENSILE

La legatura finita ha dei bordi affilati. Per evitare gravi lesioni personali, fare attenzione a non toccare i bordi affilati. MAX consiglia di indossare guanti di sicurezza durante l'uso dell'utensile.

15. PRIMA DELL'USO DELL'UTENSILE

(Fig.4 e 5) Accertarsi che le funzioni di sicurezza operino correttamente. In caso contrario, evitare di utilizzare l'utensile.

5. SPECIFICHE E CARATTERISTICHE TECNICHE DELL'UTENSILE

DESCRIZIONE DEL PRODOTTO	Utensile per la legatura dei ferri d'armatura MAX		
N. PRODOTTO	RB398S(CE)	RB518(CE)	RB218(CE)
DIMENSIONI (batteria inclusa)	(A) 305 mm (12") (P) 105 mm (4-1/8") (L) 290 mm (11-3/8")	(A) 305 mm (12") (P) 105 mm (4-1/8") (L) 305 mm (12")	(A) 305 mm (12") (P) 105 mm (4-1/8") (L) 270 mm (10-5/8")
PESO (batteria inclusa)	2,4 kg/5,3 lbs		
BATTERIA	Agli ioni di litio da 14,4V/(JPL91440A)		
TEMPERATURA DI ESERCIZIO	Da -10°C a 40°C/da 14°F a 104°F		
UMIDITÀ	80% di umidità relativa o inferiore		

<CARICABATTERIE>

DESCRIZIONE DEL PRODOTTO	Caricabatterie per batterie agli ioni di litio
N. PRODOTTO	JC925A
TENSIONE IN INGRESSO	100-240 V CA a 50/60 Hz 2,2 A
TENSIONE IN USCITA	14,4 V CC 4 A, 18 V CC 4A, 25,2 V CC 2,8 A
PESO	0,7 kg/1,6 lbs
GAMMA DI TEMPERATURE DI ESERCIZIO	Da 5°C a 40°C/da 41°F a 104°F
GAMMA DI UMIDITÀ DI ESERCIZIO	80% di umidità relativa o inferiore

<BATTERIA>

DESCRIZIONE DEL PRODOTTO	Batteria agli ioni di litio
N. PRODOTTO	JPL91440A
TENSIONE NOMINALE	14,4 V CC (3,6 V x 4 celle)
CAPACITÀ NOMINALE	3,9 Ah (3.900 mAh)
TEMPO DI CARICA	Circa 50 min. (a circa l'80% della capacità) Circa 65 min. (al 100% della capacità)
ACCESSORI	Cappuccio batteria (per evitare il cortocircuito)
PESO	0,5 kg/1,1 lbs
TEMPERATURA DI CARICA	Da 5°C a 40°C/da 41°F a 104°F
GAMMA DI TEMPERATURE DI ESERCIZIO	Da 0°C a 40°C/da 32°F a 104°F
GAMMA DI UMIDITÀ DI ESERCIZIO	80% di umidità relativa o inferiore

N° DI LEGATURE PER CARICA (*alle condizioni seguenti: temperatura normale, batteria completamente carica, mai utilizzata)	RB398S(CE)	RB518(CE)	RB218(CE)
	Circa 3.500 legature	(3 avvolgimenti per legatura) Circa 2.400 legature (4 avvolgimenti per legatura) Circa 2.200 legature	Circa 3.000 legature

6. CARATTERISTICHE TECNICHE

1 LIVELLO DI RUMOROSITÀ

Valore rilevato in conformità alla norma EN 60745:
Livello di pressione sonora ponderato A (LpA): 79 dB
Incertezza (KpA): 3 dB
Livello di potenza sonora ponderato A (LWA): 90 dB
Incertezza (KWA): 4,5 dB

2 VIBRAZIONI

Valore rilevato in conformità alla norma EN 60745:
Valore complessivo vibrazioni (ah): 2 m/s^2
Incertezza (K): $1,5 \text{ m/s}^2$

Informazioni aggiuntive:

- Il valore di emissione delle vibrazioni dichiarato è stato misurato in conformità a un metodo di test standard e può essere utilizzato per confrontare due utensili tra di loro.
- Il valore di emissione delle vibrazioni dichiarato può essere utilizzato anche in una valutazione preliminare dell'esposizione.

⚠AVVERTENZA

- Le emissioni di vibrazioni e rumore durante l'uso effettivo dell'utensile elettrico possono variare rispetto ai valori dichiarati, a seconda dei modi in cui l'utensile viene utilizzato, specialmente in base a quale tipo di pezzo venga lavorato.
- Accertarsi di individuare misure di sicurezza atte a proteggere l'operatore, che siano basate su una stima dell'esposizione nelle condizioni d'uso effettive (tenendo conto di tutte le parti del ciclo operativo, compresi i tempi in cui l'utensile è spento o funziona a vuoto, oltre al tempo di attivazione).

3 EMISSIONI RADIATE da 30 a 1000 MHZ Classe A

⚠WARNING

Questo è un prodotto di classe A. In un ambiente domestico questo prodotto potrebbe causare interferenze radio, nel qual caso potrebbe essere necessario per l'utente adottare misure correttive adeguate.

4 Categoria di sovratensione: categoria 1 in base allo standard IEC 60664-1

5 Livello di inquinamento: livello 4 in base allo standard IEC 60664-1

6 Linee guida di progettazione: allegato 1 della Direttiva macchine 1, EN60745-1, EN60745-2-18

7. ANNO DI PRODUZIONE

Questo prodotto reca il numero di produzione sul corpo dell'utensile. Le prime due cifre del numero a partire da sinistra indicano l'anno di produzione. La cifra successiva indica il mese.

(Esempio)

1 9 5 2 6 0 3 5 D

— Maggio

— Anno 2019

Esempio di notazione del mese:

1 --- Gennaio

2 --- Febbraio

⋮

⋮

A --- Ottobre

B --- Novembre

C --- Dicembre

8. SPECIFICHE DEL FILO

MODELLO	RB398S(CE)			RB518(CE)		RB218(CE)	
FILO DI LEGATURA	TW898	TW898-PC	TW898-EG	TW898	TW898-PC	TW898	TW898-EG
TIPO DI FILO	Filo ricotto	Filo rivestito	Filo zincato elettroliticamente	Filo ricotto	Filo rivestito	Filo ricotto	Filo zincato elettroliticamente
DIAMETRO	0,8 mm	0,9 mm	0,8 mm	0,8 mm	0,9 mm	0,8 mm	0,8 mm
LEGATURE PER BOBINA	Circa 120 legature	Circa 105 legature	Circa 110 legature	(3 avvolgimenti per legatura) Circa 90 legature (4 avvolgimenti per legatura) Circa 75 legature	(3 avvolgimenti per legatura) Circa 80 legature (4 avvolgimenti per legatura) Circa 65 legature	Da 170 a 210 legature circa	Da 155 a 190 legature circa

*I modelli RB398S/RB518/RB218 non sono compatibili con la serie TW1061T o la serie TW1525.

9. CAMPI DI APPLICAZIONE

- Pannello in calcestruzzo prefabbricato
- Fondamenta di edifici
- Edifici commerciali
- Strade e ponti
- Tubazioni di riscaldamento per pavimenti

10. DIMENSIONE FERRI D'ARMATURA IDONEI

		Minima	Massima
	RB398S(CE)	10 mm × 10 mm (#3 × #3)	16 mm × 19 mm (#5 × #6)
	RB518(CE)	16 mm × 16 mm (#5 × #5)	22 mm × 25 mm (#7 × #8)
	RB218(CE)	Maglia × Maglia	10 mm × 10 mm (#3 × #3)
		Minima	Massima
	RB398S(CE)	10 mm × 10 mm × 10 mm (#3 × #3 × #3)	13 mm × 13 mm × 13 mm (#4 × #4 × #4)
	RB518(CE)	13 mm × 13 mm × 10 mm (#4 × #4 × #3)	16 mm × 16 mm × 25 mm (#5 × #5 × #8)
		Minima	Massima
	RB398S(CE)	10 mm × 10 mm × 10 mm × 10 mm (#3 × #3 × #3 × #3)	13 mm × 13 mm × 13 mm × 13 mm (#4 × #4 × #4 × #4)
	RB518(CE)	10 mm × 10 mm × 10 mm × 10 mm (#3 × #3 × #3 × #3)	13 mm × 13 mm × 16 mm × 16 mm (#4 × #4 × #5 × #5)

11. ISTRUZIONI RELATIVE ALLA BATTERIA

Informazioni sull'indicatore del livello di carica della batteria

Pulsante di controllo del livello di carica della batteria

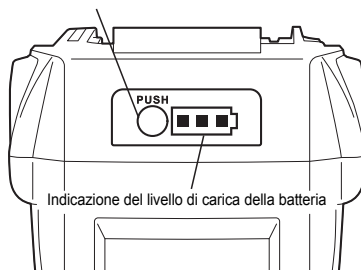

- (1) Per controllare il livello di carica della batteria (tranne che durante la carica o durante il funzionamento del caricabatterie), premere il pulsante di controllo del livello di carica della batteria.
- (2) L'indicazione del livello di carica della batteria si illumina in base al livello di carica della batteria.

	Livello batteria: 0%	Livello batteria: da 0 al 10% circa	Livello batteria: dal 10 al 40% circa	Livello batteria: dal 40 al 70% circa	Livello batteria: dal 70 al 100% circa
Indicazione del livello di carica della batteria					
	Tutti gli indicatori SPENTI	Un indicatore rosso lampeggia	Un indicatore rosso ACCESO	Due indicatori rossi ACCESI	Tre indicatori rossi ACCESI

Vita utile della batteria

Qualora si noti una delle condizioni descritte di seguito, la batteria è arrivata al termine della sua vita utile. Sostituirla con una nuova. Nonostante la batteria sia stata correttamente ricaricata (ricarica completa), si nota una notevole riduzione dell'autonomia di legatura.

NOTA

- **Non ricaricare la batteria in questa circostanza. Se la velocità di rotazione del motore si riduce, l'energia della batteria è quasi completamente esaurita. L'ulteriore utilizzo dell'utensile ne determina la sovrascarica, con conseguente riduzione della vita utile della batteria e malfunzionamento del corpo principale dell'utensile.**
- **Non utilizzare una batteria che abbia esaurito la propria vita utile. Questo causerebbe malfunzionamenti del corpo principale dell'utensile. Inoltre, la ricarica di una batteria che abbia esaurito la propria vita utile porta a malfunzionamenti dei caricabatterie.**

Riciclaggio delle batterie agli ioni di litio

La batteria MAX è del tipo agli ioni di litio, e potrebbe essere illegale smaltire questo tipo di batterie nel normale ciclo dei rifiuti urbani. Per informazioni relative alle opzioni di riciclaggio o allo smaltimento corretto, consultare gli enti locali incaricati dello smaltimento dei rifiuti solidi nella propria zona.

ATTENZIONE

Quando si intende smaltire la batteria, accertarsi di applicare un apposito cappuccio sui suoi terminali (fissandolo con nastro isolante), per evitare cortocircuiti.

12. ISTRUZIONI D'USO

1. Come inserire il filo di legatura

AVVERTENZA

- Quando si intende sostituire la batteria, sostituire o regolare il filo di legatura, quando si verificano delle anomalie e quando l'utensile non è in uso, impostare l'interruttore principale (Fig.6.⑦) su "OFF", il blocco del grilletto (Fig.6.③) su "LOCK" (blocco) e rimuovere la batteria (Fig.6.⑩).

- 1-1 (Fig.9) Premere la leva di sblocco (Fig.9.③) di questo apparecchio, quindi verificare che la leva di sblocco si innesti nel fermo di sblocco (Fig.9.②).
- 1-2 (Fig.10) Staccare il nastro adesivo che fissa il filo di legatura per una lunghezza di circa 5 cm (2"). Distendere l'estremità del filo di legatura avvolto.

Accertarsi di utilizzare esclusivamente il filo di legatura specificato (Serie MAX TW898).

L'uso di fili di legatura non specificati potrebbe causare un guasto di questo apparecchio. Pertanto, accertarsi di utilizzare solo il modello specificato MAX TW898. Non utilizzare un filo di legatura che sia arrugginito, poiché l'utilizzo di filo arrugginito causa la rottura dell'apparecchio.

* Non è possibile utilizzare il vecchio modello di bobina di filo TW897A.

- 1-3 (Fig.11) Premere il fermo della bobina (Fig.11.⑭) per sbloccare il supporto della bobina (Fig.11.⑩).
- 1-4 (Fig.12) Inserire il filo di legatura (Fig.12.⑬) nell'utensile disponendo il lato del filo di legatura in modo corrispondente a quanto indicato nella figura. Quindi, premere il supporto della bobina (Fig.12.⑩) e fissarlo facendo scorrere il fermo della bobina.
- 1-5 (Fig.13) Inserire l'estremità del filo di legatura disteso nel guidafile (Fig.13.⑲). Quindi, inserirla nel tubo (Fig.13.⑳).

NOTA

- 1-6 Inserire circa 10 cm (4") di filo all'interno del tubo.
- 1-7 L'estremità del filo di legatura va raddrizzata, per consentirle di passare attraverso il meccanismo di alimentazione del filo. Quando si monta il filo di legatura, quest'ultimo potrebbe incepparsi all'interno della macchina, qualora l'estremità del filo sia piegata.

(Fig.14) Qualora la finestrella sia sporca e non sia possibile verificare la posizione del tubo

Aprire la finestrella e pulire lo sporco all'interno della finestrella con un panno morbido, e così via. Dopo la pulizia richiudere la finestrella, per impedire l'ingresso di corpi estranei nella macchina.

- 1-8 (Fig.14) Sganciare il fermo di sblocco (Fig.14.②), quindi verificare che la leva di sblocco (Fig.14.③) sia tornata alla posizione originale e che gli ingranaggi di alimentazione (Fig.14.②) stiano serrando il filo di legatura (Fig.14.⑬). Ora l'operazione di montaggio del filo di legatura è stata completata.
- 1-9 Rimuovere completamente il nastro adesivo dal filo di legatura.
- 1-10 (Fig.15) Mettere in tensione la bobina del filo. Accertarsi che il filo di legatura non resti impigliato dietro la bobina del filo, altrimenti si potrebbe verificare un inceppamento.

AVVERTENZA

- (Fig.16) Quando si imposta l'interruttore principale su ON, non avvicinare assolutamente la mano ai componenti di legatura o alle parti rotanti all'estremità dell'utensile.
- Non toccare il filo di legatura durante le operazioni di legatura (mentre la macchina è in funzione).

NOTA

- Non commutare in rapida successione l'interruttore principale tra ON e OFF, in quanto questa operazione causa guasti della macchina.
- 1-11 (Fig.17) Montare la batteria sul corpo principale dell'utensile fino a sentire uno scatto. Disporre l'interruttore principale su ON.
 - 1-12 (RB518, RB218) (Fig.37) L'utensile alimenta il filo per una lunghezza di circa 150 mm (6") e lo taglia automaticamente. Rimuovere l'estremità tagliata del filo con una pinza.
 - 1-13 (Fig.18) Prima di utilizzare l'utensile, impostare il blocco del grilletto (Fig.18.⑤) sulla posizione di sblocco (UNLOCK).

2. Come rimuovere il filo di legatura

- (Fig.6) Impostare l'interruttore principale (Fig.6.⑦) su "OFF", il blocco del grilletto (Fig.6.③) su "LOCK" (blocco) e rimuovere la batteria (Fig.6.⑩).

- 2-1 (Fig.9) Premere la leva di sblocco (Fig.9.③), quindi verificare che la leva di sblocco si innesti nel fermo di sblocco (Fig.9.②).
- 2-2 (Fig.19) Rimuovere il filo di legatura (Fig.19.⑬) dal guidafile (Fig.19.⑲).
- 2-3 (Fig.12) Far scorrere il fermo della bobina (Fig.12.⑭) per sbloccare il supporto della bobina (Fig.12.⑩), quindi rimuovere il filo di legatura (Fig.12.⑬).
- 2-4 Montare il nuovo filo di legatura (fare riferimento alla spiegazione del metodo di montaggio del filo di legatura).

3. Quando il filo di legatura si esaurisce

Dovrebbero restare circa 300 mm (12") di filo di legatura alla fine della bobina. Quest'ultimo va scartato insieme alla bobina vecchia e sostituito con filo nuovo.

4. (RB398S) Regolazione della tensione

(Fig.20) Questa manopola (Fig.20.⑤) consente di regolare leggermente la coppia di tensionamento del filo. Per aumentare la tensione, ruotarla in senso antiorario. Per diminuire la tensione, ruotarla in senso orario.

4. (RB518) Regolazione della tensione e degli avvolgimenti

(Fig.38) La manopola della coppia e degli avvolgimenti (fig.38.⑤) consente di impostare 3 avvolgimenti per legatura o 4 avvolgimenti per legatura, ed è anche possibile regolare la coppia.

Per aumentare la tensione, ruotarla in senso antiorario. Per diminuire la tensione, ruotarla in senso orario.

4. (RB218) Regolazione della lunghezza del filo

(Fig.40) La manopola dell'alimentazione (Fig.39.⑤) è un meccanismo per regolare la velocità di alimentazione del filo di legatura. Quando la lunghezza dell'estremità (Fig.40.⑳) non è appropriata dopo la legatura, utilizzare questa manopola per regolarla.

5. Funzione di spegnimento automatico

Questo utensile dispone della funzione di "spegnimento automatico", che consente di risparmiare la carica della batteria agli ioni di litio quando l'utensile non viene utilizzato. Quando l'utensile non viene utilizzato per 30 minuti, si spegne automaticamente. Questo è lo "spegnimento automatico". Quando l'utensile si spegne automaticamente, portare l'interruttore principale su OFF e quindi di nuovo su ON per utilizzare l'utensile.

6. Per un serraggio adeguato

- 6-1 (Fig.22) Inclinare l'utensile in modo da formare un angolo di 45° rispetto ai ferri d'armatura incrociati.
- 6-2 (Fig.23) Applicare l'utensile perpendicolarmente alla superficie dei ferri d'armatura incrociati.

Durante l'uso dell'utensile

- **Non spostare l'utensile durante l'operazione di legatura, fino a quando l'utensile arresta automaticamente la legatura.**

- 6-3 (Fig.24) Eseguire le legature in direzione alternata.
6-4 (Fig.25) Legatura incrociata.
Pieghare la coda della prima legatura prima di effettuare la seconda legatura.
6-5 (Fig.26) Quando è necessario il massimo serraggio, posizionare i ferri d'armatura (Fig.26.a) nella parte superiore del braccio (Fig.26.①).

13. MANUTENZIONE

- 1-1 Ispezionare a intervalli regolari l'utensile
Al fine di preservare le prestazioni dell'utensile, pulire e ispezionare a intervalli periodici l'utensile.
- 1-2 Non lubrificare l'apparecchio
Non lubrificare assolutamente questo apparecchio. L'applicazione di lubrificante rimuove il grasso presente all'interno dell'utensile e causa problemi su quest'ultimo.
- 1-3 (Fig.27) Pulire a intervalli regolari il meccanismo di alimentazione
Per preservare le prestazioni dell'utensile, pulire a intervalli periodici il meccanismo circostante gli ingranaggi di alimentazione. Utilizzando aria compressa o uno strumento simile, soffiare via le polveri e la lamiatura di ferro dall'area circostante gli ingranaggi di alimentazione.

14. MANUALE SULLA PULIZIA

Quando la macchina viene fatta funzionare per molte ore, polveri e sfidri di filo potrebbero depositarsi sulla sezione della tronchesina. In tal caso, smontare e pulire la macchina attenendosi alla procedura seguente (qualora un filo resti impigliato nella sezione della tronchesina o nel guidafilo A, è possibile rimuovere il filo attenendosi alla stessa procedura).

(RB398S)

Smontaggio

NOTA

- **Non rimuovere i 2 bulloni non placcati.**

- 1-1 Allentare i 2 bulloni (rivestiti) con testa a esagono incassato M3 × 6 (Fig.28.②).
- 1-2 Rimuovere il braccio B (Fig.29.③) e i 2 bulloni (rivestiti) con testa a esagono incassato M3 × 6 (Fig.29.②).
- 1-3 Rimuovere la tronchesina (Fig.30.②) e la tronchesina fissa (Fig.30.③), quindi pulirle (i componenti rimovibili sono la tronchesina (Fig.30.②), la tronchesina fissa (Fig.30.③), il guidafilo A (Fig.30.⑦) e l'unità piastrina della tronchesina (Fig.30.⑨)).

Montaggio

NOTA

- (Fig.31) Montare la tronchesina fissa (Fig.31.②) in modo che il foro grande (Fig.31.b) si trovi sul lato posteriore, e il foro piccolo (foro lungo) (Fig.31.c) si trovi sul lato superiore.

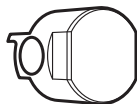

Lato posteriore



Lato superiore

- 1-4 Far passare il perno dell'unità piastrina della tronchesina (Fig.31.⑨) attraverso il foro della bielletta della tronchesina (Fig.31.①) e montare la tronchesina fissa (Fig.31.②) sull'unità.
- 1-5 Inserire la tronchesina (Fig.32.②) e montare il guidafilo A (Fig.32.⑦).

- 1-6 Allineare con il tubo (Fig.34.②) la scanalatura (Fig.33.②) del guidafilo B (Fig.33.③) montato sul braccio B (Fig.33.③), quindi montare il braccio B.
- 1-7 (Fig.35) Accertarsi che il braccio B sia montato saldamente e serrare i 2 bulloni (rivestiti) con testa a esagono incassato M3 × 6. (Fig.35.②) (Coppia di serraggio: 175 cN·m (15,5 lbf·in))

NOTA

- (Fig.36) Sono presenti componenti allentati?

Accertarsi che i componenti esterni siano allineati e che i componenti siano montati saldamente senza alcuno spazio tra di loro.

(RB518) (RB218)

Smontaggio

- 1-1 (Fig.41) Allentare i 2 bulloni (rivestiti) con testa a esagono incassato M3 × 5 (Fig.41.③).
- 1-2 (Fig.42) Rimuovere il braccio B (Fig.42.③) e i 2 bulloni (rivestiti) con testa a esagono incassato M3 × 5 (Fig.42.③).
- 1-3 (Fig.43) Rimuovere la tronchesina (Fig.43.④) e la tronchesina fissa (Fig.43.③), quindi pulirle (i componenti rimovibili sono la tronchesina, la tronchesina fissa e il perno scalare (Fig.43.③)).

Montaggio

NOTA

- (Fig.44) Montare la tronchesina fissa (Fig.44.③) in modo che il foro grande (Fig.44.③) si trovi sul lato posteriore, e il foro piccolo (Fig.43.④) si trovi sul lato superiore.

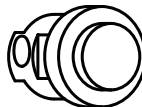

Lato posteriore



Lato superiore

- 1-4 (Fig.45) Inserire il perno scalare (Fig.45.③) nel foro e quindi nel foro della bielletta (Fig.43.④). Accertarsi che il perno scalare sia inserito completamente.
- 1-5 (Fig.46) Accertarsi che il braccio B (Fig.41.③) sia montato saldamente e serrare i 2 bulloni (rivestiti) con testa a esagono incassato M3 × 5 (Fig.46.③). (Coppia di serraggio: 175 cN·m (15,5 lbf·in))

NOTA

- Il bullone (a destra) (Fig.46.③) dovrebbe avere la rondella (Fig.46.④). Installare innanzitutto la rondella, quindi serrare il bullone.

15. CONSERVAZIONE

Non conservare l'utensile in un ambiente a bassa temperatura. Tenere l'utensile in un'area calda. Quando l'utensile non viene utilizzato, conservarlo in un'ubicazione calda e asciutta. Tenere l'utensile fuori dalla portata dei bambini. Tutti gli utensili di qualità, prima o poi, richiedono assistenza o sostituzione dei componenti a causa dell'usura dovuta al normale utilizzo.

(Fig.21) Rimuovere la bobina del filo di legatura

Quando il filo di legatura si esaurisce, rimuovere il filo di legatura dall'utensile.

Riporre l'utensile

Al termine del lavoro di legatura o quando l'utensile non deve essere utilizzato per un certo periodo di tempo, spegnere l'utensile, accertarsi che il motore si sia arrestato, bloccare il grilletto e rimuovere la batteria. L'utensile, i componenti aggiuntivi e gli accessori devono essere conservati in un'ubicazione asciutta e ben ventilata, in cui la temperatura non superi i 40°C (104°F). La batteria, con il cappuccio installato sui terminali per evitare cortocircuiti, deve essere conservata in un'ubicazione asciutta e ben ventilata in cui la temperatura non superi i 30°C (86°F).

16. RISOLUZIONE DEI PROBLEMI/RIPARAZIONI

La risoluzione dei problemi e/o le riparazioni vanno fatte eseguire esclusivamente da distributori autorizzati MAX CO., LTD. o da altri specialisti.

Questo utensile avvisa l'utente delle condizioni seguenti mediante un segnale acustico e un indicatore luminoso di avvertimento. L'indicatore luminoso di avvertimento si illumina o lampeggia, ed è interconnesso con il segnale acustico di avvertimento. Adottare una misura correttiva in base alla tabella seguente.

AVVERTENZA

- Qualora si verifichi una delle condizioni seguenti, accertarsi di impostare l'interruttore principale (Fig.1.⑦) su OFF, prima di applicare le misure correttive.
- Quando si imposta l'interruttore principale su ON, non toccare la parte di legatura della parte rotante situata all'estremità dell'utensile.
- Qualora il problema non si risolve applicando le misure correttive seguenti, accertarsi di impostare l'interruttore principale su OFF, quindi contattare il rivenditore presso il quale è stato acquistato l'apparecchio o i distributori autorizzati MAX CO., LTD.

N.	Funzionamento normale	Problema	Segnale acustico di avvertimento	Causa	Cosa controllare	Soluzione
1.	Accensione → L'asse della punta viene inizializzato e la tronchesina entra in funzione automaticamente.	Non viene effettuata alcuna operazione.	Non viene emesso alcun segnale acustico.	Batteria scarica (completamente esaurita)	Verificare che la batteria sia carica.	Effettuare la carica normale.
			Un lungo segnale acustico (Piii...)	La piastrina di un elettrodo si è ossidata.	Dopo aver estratto la batteria, verificare se un elettrodo sia diventato di colore bruno.	Pulire la parte dei terminali della batteria con un panno asciutto, e così via.
			Segnali acustici brevi continui (Pi, pi, pi, ...)	La guida di arricciatura (Fig.1.⑫) è rimasta aperta.	Aprire/chiedere la guida di arricciatura	Chiudere completamente la guida di arricciatura.
			Due segnali acustici brevi ripetuti per 10 secondi (Pipi, Pipi, ...), seguiti dallo spegnimento automatico	Il filo di legatura è rimasto impigliato intorno alla sezione di torsione.	Spegner l'apparecchio ed estrarre la batteria per verificare se il filo di legatura sia rimasto impigliato all'interno della guida di arricciatura.	Spegner l'apparecchio, rimuovere il filo di legatura all'interno della guida di arricciatura.
2.	Accensione → L'indicatore a LED è illuminato. → Nessuna operazione per oltre 30 minuti → L'indicatore a LED si spegne. → Anche se si preme il grilletto, non viene effettuata alcuna operazione.	Non viene effettuata alcuna operazione, anche se si preme il grilletto	Non viene emesso alcun segnale acustico	Funzionamento normale.	Impostare l'interruttore principale su OFF, e quindi su ON.	Impostare l'interruttore principale su OFF, e quindi su ON.
			Un lungo segnale acustico (Piii...)	La batteria è scarica.	Verificare che la batteria sia carica.	Effettuare la carica normale.
3.	Grilletto attivato → Il filo fuoriesce.	Non si verifica la fuoriuscita del filo.	Un lungo segnale acustico (Piii...)	La guida di arricciatura è rimasta aperta.	Aprire/chiedere la guida di arricciatura	Chiudere completamente la guida di arricciatura.
			Tre segnali acustici brevi ripetuti (Pipipi, pipipi, ...)	Il filo di legatura si è esaurito.	Verificare se il filo di legatura si sia esaurito o meno.	Inserire il nuovo filo di legatura.
				Filo inceppato all'interno della bobina.	Controllare se il filo all'interno della bobina si sia allentato e sia rimasto impigliato.	Rimuovere l'inceppamento nella bobina.
				La sezione della tronchesina (Fig.29) è ostruita da un corpo estraneo.	Verificare il funzionamento della sezione della tronchesina.	Pulire la sezione della tronchesina con un panno asciutto o soffiarsi dell'aria.
				Un filo è impigliato nella sezione della tronchesina o nel guidafile A (Fig.29.⑳).	Controllare se del filo sia rimasto impigliato.	Smontare la sezione della tronchesina e rimuovere il filo impigliato. (Da Fig.28 a Fig.36)
	Cinque segnali acustici brevi (Pipipipi, pipipipi)	Il motore si è surriscaldato.	Il segnale acustico di avvertimento non suona continuamente. Si verifica solo quando si preme il grilletto.	Fermare la macchina e farla raffreddare.		

N.	Funzionamento normale	Problema	Segnale acustico di avvertimento	Causa	Cosa controllare	Soluzione
3.	Grilletto attivato → Il filo fuoriesce.	La fuoriuscita del filo si arresta a metà.	Quattro segnali acustici brevi ripetuti (Pipipi, pipipi, ...)	All'interno dell'utensile non è inserito un filo di legatura.	Verificare se il filo di legatura sia stato inserito nell'utensile.	Inserire il filo di legatura.
			Tre segnali acustici brevi ripetuti (Pipipi, pipipi, ...)	Sono stati utilizzati dei tipi di fili di legatura non designati. Il filo di legatura è rimasto impigliato all'interno della bobina.	Controllare sulla superficie laterale della bobina. Verificare l'avvolgimento della bobina.	Utilizzare il filo di legatura MAX TW898. Rimuovere l'inceppamento nella bobina.
4.	Il filo di legatura traccia un cerchio.	L'arricciatura è disordinata e fuoriesce dalla guida di arricciatura.	Non viene emesso alcun segnale acustico.	Il filo, dopo aver colpito i ferri di armatura, è stato respinto.	Controllare se il filo colpisca i ferri d'armatura al momento della legatura.	Fare attenzione affinché il filo non colpisca i ferri d'armatura al momento della legatura.
5.	Il filo viene sottoposto al taglio.	Non viene eseguito alcun taglio del filo.	Segnali acustici brevi continui. (Pipipipipi...)	La sezione della tranchesina è ostruita da un corpo estraneo.	Verificare il funzionamento della sezione della tranchesina.	Pulire la sezione della tranchesina con un panno asciutto o soffiarvi dell'aria.
6.	Il filo viene attorcigliato.	Il filo si aggroviglia.	Non viene emesso alcun segnale acustico.	Il filo, dopo aver colpito i ferri di armatura, è stato respinto.	Controllare se il filo colpisca i ferri d'armatura al momento della legatura.	Fare attenzione affinché il filo non colpisca i ferri d'armatura al momento della legatura.
			Un segnale acustico breve e un segnale acustico lungo, ripetuti. (Pipipipipi...)	Il filo di legatura è rimasto impigliato intorno alla sezione di torsione.	Spegnere l'apparecchio ed estrarre la batteria per verificare se il filo di legatura sia rimasto impigliato all'interno della guida di arricciatura.	Spegnere l'apparecchio, rimuovere il filo di legatura all'interno della guida di arricciatura.
		La forza di legatura è scarsa.	Non viene emesso alcun segnale acustico.	I ferri d'armatura non sono del tipo designato.	Verificare le dimensioni dei ferri d'armatura da legare. (VEDERE PAGINA 64)	Utilizzare una portata del diametro appropriata.
				Uso improprio, ad esempio applicazione impropria della macchina.	Verificare come applicare la macchina sui ferri d'armatura.	Ruotare la manopola della coppia (Fig.1.⑤) verso + e inserire l'utensile in direzione verticale, utilizzando un'inclinazione a 45°. (Fig.22)
				Funzione dell'interruttore della guida di arricciatura	Verificare se la guida di arricciatura sia rimasta aperta nel punto di legatura.	Non far funzionare la macchina fino al completamento della legatura.
		Il filo si spezza durante la torsione.	Non viene emesso alcun segnale acustico.	I ferri d'armatura non sono del tipo designato.	Verificare le dimensioni dei ferri d'armatura nel punto di legatura. (VEDERE PAGINA 64)	Utilizzare una portata del diametro appropriata.
Uso improprio, ad esempio applicazione impropria della macchina.	Verificare come applicare la macchina sui ferri d'armatura.			Ruotare la manopola della coppia verso - (meno) e inserire l'utensile in direzione verticale, utilizzando un'inclinazione a 45°. (Fig.22)		
Funziona correttamente		Due segnali acustici brevi. (Pipi)	La carica residua della batteria è bassa.	Verificare che la batteria sia completamente carica.	Eseguire la carica normale dopo che la velocità di legatura si riduce notevolmente.	
			L'utensile viene utilizzato a bassa temperatura.	Controllare la temperatura sul posto di lavoro.	Lasciare l'utensile e la batteria alla normale temperatura ambiente per un po' di tempo, quindi proseguire con l'operazione.	

РУКОВОДСТВО ПО ЭКСПЛУАТАЦИИ И ПРАВИЛА ТЕХНИКИ БЕЗОПАСНОСТИ

СОДЕРЖАНИЕ

1. НАЗВАНИЕ ДЕТАЛЕЙ.....	70
2. ПЕРЕЧЕНЬ СОДЕРЖИМОГО	71
3. ОБЩИЕ ПРАВИЛА ТЕХНИКИ БЕЗОПАСНОСТИ ПРИ РАБОТЕ С ЭЛЕКТРОИНСТРУМЕНТОМ.....	71
4. ЗАЩИТНЫЕ ФУНКЦИИ RB398S/RB518/RB218.....	73
5. ХАРАКТЕРИСТИКИ И ТЕХНИЧЕСКИЕ ДАННЫЕ ИНСТРУМЕНТА	75
6. ТЕХНИЧЕСКИЕ ДАННЫЕ	76
7. ГОД ВЫПУСКА	76
8. ХАРАКТЕРИСТИКИ ПРОВОЛОКИ	77
9. ПРИМЕНЕНИЕ.....	77
10. РАЗМЕРЫ ПРИМЕНЯЕМЫХ СТЕРЖНЕЙ.....	77
11. ИНСТРУКЦИИ ПО ЭКСПЛУАТАЦИИ АККУМУЛЯТОРНОЙ БАТАРЕИ	78
12. ИНСТРУКЦИИ ПО ЭКСПЛУАТАЦИИ	79
13. ТЕХНИЧЕСКОЕ ОБСЛУЖИВАНИЕ.....	80
14. РУКОВОДСТВО ПО ОЧИСТКЕ.....	80
15. ХРАНЕНИЕ	81
16. УСТРАНЕНИЕ НЕИСПРАВНОСТЕЙ / РЕМОНТ.....	82

РАСШИФРОВКА ПРЕДУПРЕДИТЕЛЬНЫХ НАДПИСЕЙ

ОСТОРОЖНО: Указывает на опасную ситуацию, которая, если ее не предотвратить, может привести к получению серьезной травмы или к летальному исходу.

ВНИМАНИЕ: Указывает на опасную ситуацию, которая, если ее не предотвратить, может привести к получению травмы легкой или средней тяжести.

ПРИМЕЧАНИЕ: Указывает на сообщение о повреждении имущества.

1. НАЗВАНИЕ ДЕТАЛЕЙ

Fig.1

- ① Манипулятор
- ② Спусковой ограничитель
- ③ Спусковой рычаг
- ④ Окошко
- ⑤ Регулятор натяжения (RB398S)
Регулятор натяжения и оборотов (RB518)
Регулятор подачи (RB218)
- ⑥ Светодиодный индикатор
- ⑦ Выключатель питания
- ⑧ Предохранитель пускового выключателя
- ⑨ Ручка
- ⑩ Аккумуляторная батарея
- ⑪ Пусковой выключатель
- ⑫ Направляющий механизм
- ⑬ Вязальная проволока
- ⑭ Ограничитель катушки
- ⑮ Серийный номер и год выпуска
- ⑯ Держатель катушки
- ⑰ Крючок для ремня

Fig.2 Аккумуляторная батарея

- ⑱ Защелка
- ⑲ Крышка батареи
- ⑳ Клемма

**Fig.3 Зарядное устройство
аккумуляторной батареи**

Обратитесь к руководству по эксплуатации и техническому обслуживанию JC925A.

Fig.13 – Fig.46

- ㉒ Шестерня механизма подачи
- ㉓ Направляющая проволоки
- ㉔ Трубка
- ㉕ Болт с головкой под 6-гранник М3 × 6
- ㉖ Резец
- ㉗ Направляющая проволоки А
- ㉘ Неподвижный резец
- ㉙ Блок режущей пластины

- 30 Манипулятор В
- 31 Отверстие шатуна реза
- 32 Канавка
- 33 Направляющая проволоки В
- 34 Конец
- 35 Болт с головкой под 6-гранник М3 × 5
- 36 Манипулятор В
- 37 Направляющая проволоки А
- 38 Штифт
- 39 Неподвижный резец
- 40 Резец
- 41 Шайба
- 42 Штун
- 43 Большое отверстие
- 44 Малое отверстие

2. ПЕРЕЧЕНЬ СОДЕРЖИМОГО

- Инструмент МАХ для обвязывания арматурных стержней
- Литий-ионная аккумуляторная батарея / JPL91440А
- Зарядное устройство литий-ионной аккумуляторной батареи / JC925А
- Кабель питания
- РУКОВОДСТВО ПО ЭКСПЛУАТАЦИИ И ПРАВИЛА ТЕХНИКИ БЕЗОПАСНОСТИ (эта книга)

3. ОБЩИЕ ПРАВИЛА ТЕХНИКИ БЕЗОПАСНОСТИ ПРИ РАБОТЕ С ЭЛЕКТРОИНСТРУМЕНТОМ

▲ ОСТОРОЖНО

ПРОЧИТЕ ВСЕ ПРАВИЛА ТЕХНИКИ БЕЗОПАСНОСТИ И ВСЕ ИНСТРУКЦИИ.

Несоблюдение приводимых ниже инструкций и правил техники безопасности может привести к поражению электрическим током, возгоранию и (или) тяжким телесным повреждениям. **Сохраните документ с инструкциями и правилами техники безопасности для обращения к нему в будущем.** В тексте правил термин «электроинструмент» относится к электроинструменту с питанием от электросети (проводному) и к инструменту с питанием от аккумуляторов (беспроводному).

1. Безопасность рабочего участка

- Рабочее место должно быть чистым и хорошо освещенным. Загроможденное или плохо освещенное рабочее место может стать причиной несчастного случая.
- **Не пользуйтесь электроинструментом во взрывоопасной среде, например при наличии легковоспламеняющихся жидкостей, газов или пыли.** В электроинструментах образуются искры, способные привести к воспламенению пыли или газа.
- **Не допускайте присутствия детей и посторонних лиц при работе с электроинструментом.** Отвлечение внимания может привести к потере управления электроинструментом.

2. Электробезопасность

- Штепсельная вилка электроинструмента должна соответствовать электророзетке. Ни в коем случае не изменяйте конструкцию штепсельной вилки. **Не используйте для штепсельных вилок с заземлением какие-либо переходники.** Стандартные штепсельные вилки и соответствующие им розетки снижают опасность поражения электрическим током.
- **Избегайте контакта тела с поверхностями заземленных предметов, например трубопроводов, радиаторов, кухонных плит и холодильных установок.** При заземлении тела человека повышается опасность поражения электрическим током.
- **Электроинструменты не должны находиться под дождем или в условиях повышенной влажности.** Попавшая внутрь электроинструмента вода увеличивает опасность поражения электрическим током.
- **Обращайтесь с сетевым кабелем должным образом. Никогда не держите электроинструмент за кабель при переноске, не тяните за кабель и не извлекайте вилку из розетки, держа за кабель.** Не приближайте кабель к источникам тепла, к маслу, острым предметам или движущимся деталям. Поврежденные или запутанные кабели повышают опасность поражения электрическим током.
- **При работе вне помещений пользуйтесь удлинителем, предназначенным для наружного применения.** Использование кабеля, предназначенного для наружного применения, снижает опасность поражения электрическим током.
- **Если эксплуатация электроинструмента в условиях повышенной влажности неизбежна, используйте питающую сеть с устройством защитного отключения (УЗО).** Применение УЗО снижает опасность поражения электрическим током.

3. Личная безопасность

- Соблюдайте осторожность, следите за своими действиями и руководствуйтесь здравым смыслом при работе с электроинструментом. Не пользуйтесь электроинструментом в состоянии усталости, а также под воздействием наркотиков, алкоголя или медицинских препаратов. Малейшая невнимательность при работе с электроинструментом может привести к тяжелым травмам.
- **Пользуйтесь индивидуальными средствами защиты. Всегда надевайте средства защиты органов зрения.** Средства защиты (противоударный респиратор, защитная обувь с нескользящей подошвой, шлем, средства защиты органов слуха), используемые в соответствующих условиях, уменьшают опасность получения травм.
- **Принимайте меры против случайного включения электроинструмента. Перед тем как взять инструмент в руки, установите на него аккумуляторную батарею, подключить к электросети или перенести в другое место, убедитесь в том, что выключатель находится в выключенном положении.** Перенос инструмента с пальцем на кнопку запуска или подача напряжения на электроинструмент с включенным переключателем повышают риск несчастного случая.
- **Перед включением питания электроинструмента необходимо снять все регулировочные инструменты или ключи.** Ключи или регулировочные инструменты, оставленные перед включением электроинструмента в его вращающихся частях, могут привести к травмам.
- **Не прикладывайте чрезмерных усилий. Постоянно сохраняйте равновесие и имейте надежную опору под ногами.** Это обеспечивает лучшее управление электроинструментом в непредвиденных ситуациях.

- Одевайтесь соответствующим образом. Не надевайте свободную одежду и украшения. Не приближайте волосы, части одежды и рукавицы к движущимся частям. Свободная одежда, украшения или длинные волосы могут быть захвачены движущимися частями инструмента.
 - Если в инструменте предусмотрено подключение к оборудованию для вытяжки и сбора пыли, проверьте правильность его подсоединения и исправность работы. Использование устройства сбора пыли снижает опасность, связанную с наличием пыли.
4. Эксплуатация электроинструмента и уход за ним
- Не прилагайте к электроинструменту чрезмерных усилий. Для каждой работы используйте надлежащие электроинструменты. Использование для каждого вида работы соответствующих, предназначенных для этого электроинструментов позволяет безопаснее и лучше выполнить эту работу.
 - Не пользуйтесь электроинструментом, если его выключатель не работает. Любой электроинструмент, который нельзя выключить или включить его выключателем, представляет опасность и должен быть отремонтирован.
 - Перед наладкой, сменной принадлежностей или хранением электроинструмента отсоединяйте штепсельную вилку от электросети и/или аккумуляторную батарею от устройства. Такие меры предосторожности предотвращают возможность случайного включения электроинструмента.
 - Храните электроинструмент в местах, недоступных для детей, а также не допускайте к работе с ним лиц, не знакомых с работой электроинструмента или не ознакомленных с данным руководством по эксплуатации. Электроинструмент в руках неопытного лица – источник опасности.
 - Поддерживайте электроинструмент в надлежащем состоянии. Проверяйте подгонку и сочленения движущихся деталей, целостность частей и другие свойства электроинструмента, которые могут повлиять на его работу. При повреждении электроинструмента он должен быть отремонтирован перед дальнейшим использованием. Многие несчастные случаи вызваны недостаточным уходом за электроинструментом.
 - Держите режущий инструмент в чистоте, вовремя производите заточку. Содержащиеся в порядке режущие инструменты с острыми режущими кройками гораздо реже застревают в материале, и ими легче работать.
 - Используйте электроинструмент, принадлежности и сменные детали (сверла, резцы и т.п.) в соответствии с данными указаниями, с учетом выполняемой работы и рабочих условий. Использование электроинструмента не по назначению может создать опасную ситуацию.
5. Эксплуатация аккумуляторной батареи инструмента и уход за ней
- Выполняйте зарядку только с использованием зарядного устройства, указанного изготовителем. Зарядное устройство, подходящее к одному типу аккумуляторных батарей, может создать опасность возгорания при использовании с аккумуляторными батареями другого типа.
 - Используйте электроинструмент только со специально предназначенными для них аккумуляторными батареями. Использование любого другого типа аккумуляторных батарей может создать опасность телесных повреждений или возгорания.
 - Если аккумуляторная батарея не используется, храните ее отдельно от металлических предметов, например: канцелярских скрепок, монет, ключей, гвоздей, винтов и других небольших металлических предметов, которые могут замкнуть контакты батареи. Замыкание контактов батареи может привести к возгоранию и получению ожогов.

- При ненадлежащих условиях эксплуатации или хранения из батареи может вытечь жидкость, контакта с которой следует избегать. При случайном контакте с данной жидкостью ее следует смыть водой. Если жидкость попала в глаза, обратитесь дополнительно за медицинской помощью. Жидкость, вытекающая из батареи, может вызвать раздражение кожи или ожог.

6. Обслуживание

- Техническое обслуживание и ремонт электроинструмента должен выполнять только квалифицированный специалист с использованием идентичных запасных частей. Это обеспечит безопасное техническое состояние электроинструмента.

- Не используйте электроинструмент под дождем, в местах, где возможно разбрызгивание воды, присутствует сильная влажность влага или испарения. При использовании инструмента в подобных условиях возникает опасность поражения электрическим током, а также существует риск возникновения опасных неисправностей и перегрева.
- **НЕ ВЫБРАСЫВАЙТЕ АККУМУЛЯТОРНУЮ БАТАРЕЮ ИЛИ ЕЕ ЭЛЕМЕНТЫ В ОГОНЬ ИЛИ В ВОДУ.** Аккумуляторная батарея должна быть сдана, переработана или утилизирована безопасным для окружающей среды способом.
- **ИЗБЕГАЙТЕ ВОЗДЕЙСТВИЯ ТЕПЛА НА АККУМУЛЯТОРНУЮ БАТАРЕЮ, В ТОМ ЧИСЛЕ ПРИ ДЛИТЕЛЬНОМ ПРЕБЫВАНИИ НА СОЛНЦЕ ИЛИ ОКОЛО ОГНЯ.** В этом случае существует опасность взрыва.
- **ЗАРЯЖАЙТЕ АККУМУЛЯТОРНУЮ БАТАРЕЮ ПРИ ТЕМПЕРАТУРЕ ОТ 5°C (41°F) ДО 40°C (104°F).**



- **НЕ ВЫБРАСЫВАЙТЕ ЭЛЕКТРОИНСТРУМЕНТ ВМЕСТЕ С БЫТОВЫМ МУСОРОМ.** Согласно Директиве ЕС об отходах электрического и электронного оборудования 2002/96/ЕС и ее применению в национальных нормативах, отработавшие электроинструменты должны собираться отдельно и утилизироваться экологически безопасным способом.
- **НЕИСПРАВНЫЕ И НЕРАБОТОСПОСОБНЫЕ АККУМУЛЯТОРНЫЕ БАТАРЕИ ДОЛЖНЫ ПЕРЕРАБАТЫВАТЬСЯ СОГЛАСНО ДИРЕКТИВЕ ЕС 2006/66/ЕС.**

4. ЗАЩИТНЫЕ ФУНКЦИИ RB398S/ RB518/RB218

1. ПРОИЗВЕДИТЕ ОСМОТР ДЕТАЛЕЙ ДО УСТАНОВКИ АККУМУЛЯТОРНОЙ БАТАРЕИ

- Проверьте надежность затяжки винтов. Неполная затяжка может стать причиной несчастного случая или повреждения оборудования. Ослабленные винты необходимо полностью затянуть.
- Произведите осмотр деталей на предмет отсутствия повреждений. В процессе эксплуатации детали инструмента изнашиваются. Во время осмотра необходимо обращать внимание на отсутствующие, поврежденные и низкокачественные детали. Если деталь необходимо заменить или отремонтировать, закажите ее у дилера, у которого Вы приобрели электринструмент, или у официального дистрибьютора компании MAX CO., LTD. Используйте только произведенные или одобренные компанией запасные части.

2. УСТАНОВЛИВАЙТЕ ВЫКЛЮЧАТЕЛЬ ПИТАНИЯ (FIG.6.⑦) В ПОЛОЖЕНИЕ «OFF» (ВЫКЛ.), ПРЕДОХРАНИТЕЛЬ ПУСКОВОГО ВЫКЛЮЧАТЕЛЯ (FIG.6.⑧) В ПОЛОЖЕНИЕ «ЛОСК» (БЛОКИРОВКА) И ОТСОЕДИНЯЙТЕ АККУМУЛЯТОРНУЮ БАТАРЕЮ (FIG.6.⑩) ДЛЯ СМЕНЫ АККУМУЛЯТОРНОЙ БАТАРЕИ, ЗАМЕНИ ИЛИ РЕГУЛИРОВКИ ВЯЗАЛЬНОЙ ПРОВОЛОКИ, В СЛУЧАЕ НАРУШЕНИЯ НОРМАЛЬНОЙ РАБОТЫ, А ТАКЖЕ В ПЕРИОД, КОГДА ИНСТРУМЕНТ НЕ ИСПОЛЬЗУЕТСЯ

Невыполнение требований, касающихся отключения электринструмента в указанных ситуациях, может стать причиной ухудшения его работы или возникновения повреждений.

3. ПОСТОЯННО СЛЕДИТЕ ЗА ТЕМ, ЧТОБЫ ПАЛЬЦЫ И ДРУГИЕ ЧАСТИ ТЕЛА НАХОДИЛИСЬ НА БЕЗОПАСНОМ РАССТОЯНИИ ОТ МАНИПУЛЯТОРА И НАПРАВЛЯЮЩЕГО МЕХАНИЗМА (FIG.16)

Несоблюдение этого требования может привести к серьезной травме.

4. СЛЕДИТЕ ЗА ТЕМ, ЧТОБЫ ПАЛЬЦЫ И ДРУГИЕ ЧАСТИ ТЕЛА ВО ВРЕМЯ РАБОТЫ ИНСТРУМЕНТА НАХОДИЛИСЬ НА БЕЗОПАСНОМ РАССТОЯНИИ ОТ ВЯЗАЛЬНОЙ ПРОВОЛОКИ

Несоблюдение этого требования может привести к серьезной травме.

5. ЗАПРЕЩАЕТСЯ НАПРАВЛЯТЬ ИНСТРУМЕНТ НА КОГО-ЛИБО

В случае контакта захватного устройства с частью тела оператора или лица, находящегося рядом с ним, существует опасность получения травмы. Работая с инструментом, будьте крайне осторожны и следите за тем, чтобы руки, ноги и другие части тела находились на безопасном расстоянии от манипулятора устройства.

6. ДЕРЖИТЕ ПАЛЬЦЫ СНЯТЫМИ С ПУСКОВОГО ВЫКЛЮЧАТЕЛЯ, КОГДА РАБОЧИЕ ОПЕРАЦИИ НЕ ВЫПОЛНЯЮТСЯ

При несоблюдении этого требования может произойти случайный запуск операции обвязывания, который приведет к серьезной травме.

7. ЗАПРЕЩАЕТСЯ ИСПОЛЬЗОВАТЬ ИНСТРУМЕНТ В УСЛОВИЯХ ЭКСПЛУАТАЦИИ, НЕ СООТВЕТСТВУЮЩИХ НОРМАМ

Если инструмент находится в ненадлежащем рабочем состоянии или замечены какие-либо отклонения от нормальных условий эксплуатации, немедленно выключите его (установите выключатель питания в положение «OFF» (ВЫКЛ.)), заблокируйте пусковой выключатель и произведите осмотр и ремонт инструмента.

8. ЕСЛИ ПОСЛЕ УСТАНОВКИ АККУМУЛЯТОРНОЙ БАТАРЕИ ИНСТРУМЕНТ ЗАПУСКАЕТСЯ БЕЗ НАЖАТИЯ НА ПУСКОВУЮ ВЫКЛЮЧАТЕЛЬ ИЛИ НАБЛЮДАЕТСЯ НЕХАРАКТЕРНЫЙ НАГРЕВ, ЗАПАХ ИЛИ ЗВУК, НЕОБХОДИМО ПРЕКРАТИТЬ РАБОТУ

Несоблюдение этого требования может привести к серьезной травме. Обратитесь к дилеру для проведения технического осмотра и обеспечения безопасной работы.

9. ЗАПРЕЩАЕТСЯ ВНОСИТЬ ИЗМЕНЕНИЯ В КОНСТРУКЦИЮ ИНСТРУМЕНТА

Изменение конструкции инструмента нарушает его эксплуатационные качества и безопасность работы. Любое изменение конструкции инструмента может привести к получению серьезной травмы и аннулированию гарантии на инструмент.

10. СОДЕРЖИТЕ ИНСТРУМЕНТ В НАДЛЕЖАЩЕМ РАБОЧЕМ СОСТОЯНИИ

Для обеспечения безопасной и эффективной работы не допускайте износа и повреждения инструмента. Кроме того, следите за тем, чтобы ручка инструмента всегда была сухой и чистой – не допускайте попадания на нее масла и смазки.

11. ИСПОЛЬЗУЙТЕ ТОЛЬКО РАЗРЕШЕННЫЙ ТИП АККУМУЛЯТОРНОЙ БАТАРЕИ

Если инструмент подключен не к разрешенной аккумуляторной батарее, а к другому источнику тока, такому как подзаряжаемая батарея, сухая батарея или автомобильный аккумулятор, может возникнуть повреждение, ухудшение работы, перегрев или даже возгорание инструмента. Не подключайте данный инструмент к другим источникам тока, кроме аккумуляторной батареи разрешенного типа.

12. ДЛЯ ОБЕСПЕЧЕНИЯ МАКСИМАЛЬНОЙ ПРОИЗВОДИТЕЛЬНОСТИ ПОЛНОСТЬЮ ЗАРЯЖАЙТЕ АККУМУЛЯТОРНУЮ БАТАРЕЮ ПЕРЕД ИСПОЛЬЗОВАНИЕМ

Новая аккумуляторная батарея или батарея, которая не использовалась в течение длительного периода времени, может саморазрядиться, поэтому ее необходимо зарядить, чтобы восстановить ее полностью заряженное состояние. Перед эксплуатацией инструмента обязательно заряжайте аккумуляторную батарею с помощью указанного устройства аккумуляторной батареи MAX.

13. МЕРЫ ПРЕДОСТОРОЖНОСТИ ПРИ ЗАРЯДКЕ АККУМУЛЯТОРНОЙ БАТАРЕИ

13-1 Используйте только зарядное устройство аккумуляторной батареи MAX и аккумуляторную батарею MAX.

Несоблюдение этого требования может стать причиной перегрева батареи или возгорания, которые могут привести к серьезной травме.

13-2 Заряжайте аккумуляторную батарею от сети переменного тока с напряжением от 100 до 240 В.

Несоблюдение этого требования может привести к серьезной травме из-за перегрева батареи или несоответствующего заряда.

- 13-3 Не используйте трансформатор.**
- 13-4 Не подключайте зарядное устройство аккумулятора батареи к автомобильному источнику питания постоянного тока.**
Зарядное устройство выйдет из строя или будет повреждено в результате возникшего возгорания.
- 13-5 Не заряжайте аккумуляторную батарею под дождем, в местах с повышенной влажностью или там, где возможно разбрызгивание воды.**
Зарядка промокшей или влажной аккумуляторной батареи приведет к удару электрическим током или короткому замыканию, в результате которого может возникнуть повреждение оборудования из-за возгорания батареи или инструмента.
- 13-6 Не прикасайтесь к кабелю питания или штепсельной вилке влажными руками или руками во влажных перчатках.**
Это может привести к травме от удара электрическим током.
- 13-7 Во время зарядки аккумуляторной батареи не кладите на зарядное устройство ткань и ничем его не накрывайте.**
Это может привести к перегреву и повреждению батареи или зарядного устройства из-за возникшего возгорания.
- 13-8 Аккумуляторная батарея и зарядное устройство должны находиться на безопасном расстоянии от источников тепла и открытого огня.**
- 13-9 Запрещается заряжать аккумуляторную батарею в непосредственной близости от легковоспламеняющихся материалов.**
- 13-10 Заряжайте аккумуляторную батарею в хорошо проветриваемом помещении.**
Не заряжайте аккумуляторную батарею в местах, подверженных воздействию прямого солнечного света.
- 13-11 Заряжайте аккумуляторную батарею при температуре от 5°C (41°F) до 40°C (104°F).**
- 13-12 Избегайте непрерывного использования зарядного устройства.**
Во избежание возникновения функциональных неисправностей зарядного устройства делайте 15-минутный перерыв между циклами подзарядки.
- 13-13 Предметы, перекрывающие вентиляционные отверстия или попадающие в отсек аккумуляторной батареи, могут стать причиной поражения электрическим током или возникновения функциональных неисправностей.**
Эксплуатация зарядного устройства должна осуществляться в условиях, исключающих попадание пыли или других посторонних материалов.
- 13-14 Аккуратно обращайтесь с кабелем питания.**
Не переносите зарядное устройство аккумуляторной батареи за кабель питания. Не тяните за кабель питания при отключении устройства от розетки, так как это может привести к повреждению кабеля, обрыву проводов или к короткому замыканию. Не допускайте контакта кабеля питания с инструментами, имеющими острые края, горячими материалами, маслом или смазкой. Поврежденный кабель необходимо отремонтировать или заменить.
- 13-15 Запрещается использовать данное зарядное устройство для зарядки перезаряжаемых батарей.**
- 13-16 Данное зарядное устройство не предназначено для использования детьми или лицами с ограниченными возможностями без присмотра.**
- 13-17 Следите за тем, чтобы дети не играли с зарядным устройством.**
- 13-18 Устанавливайте крышку батареи (Fig.2.Ⓐ) на клеммы (Fig.2.Ⓑ) аккумуляторной батареи.**
Когда аккумуляторная батарея не используется, закрывайте ее клеммы крышкой батареи для предотвращения короткого замыкания.
- 13-19 Не допускайте короткого замыкания клемм (металлических выводов) аккумуляторной батареи.**
Короткое замыкание клеммы приведет к повышению силы тока, в результате чего произойдет перегрев и повреждение аккумуляторной батареи.
- 13-20 Не оставляйте и не храните инструмент в автомобиле или в местах, подверженных воздействию прямого солнечного света (особенно летом). Воздействие высокой температуры на инструмент может привести к ухудшению эксплуатационных качеств аккумуляторной батареи.**
- 13-21 Не храните аккумуляторную батарею в полностью разряженном состоянии. Если полностью разряженную аккумуляторную батарею извлечь из устройства и оставить на продолжительный период времени, она может выйти из строя. После того как батарея разрядилась, ее нужно немедленно зарядить.**
- 14. ДЛЯ РАБОТЫ С ИНСТРУМЕНТОМ НАДЕВАЙТЕ ЗАЩИТНЫЕ ПЕРЧАТКИ**
Готовая обвязка имеет острые края. Во избежание серьезных травм, не прикасайтесь к острым краям. Компания MAX рекомендует надевать защитные перчатки при использовании инструмента.
- 15. ПЕРЕД ИСПОЛЬЗОВАНИЕМ ИНСТРУМЕНТА**
(Fig.4 и 5) Убедитесь в том, что защитные функции работают надлежащим образом. Если они не работают, не используйте инструмент.

5. ХАРАКТЕРИСТИКИ И ТЕХНИЧЕСКИЕ ДАННЫЕ ИНСТРУМЕНТА

ОПИСАНИЕ ИЗДЕЛИЯ	Инструмент МАХ для обвязывания арматурных стержней		
НОМЕР ИЗДЕЛИЯ	RB398S(CE)	RB518(CE)	RB218(CE)
ГАБАРИТЫ (с аккумуляторной батареей)	(В) 305 мм (12") (Ш) 105 мм (4-1/8") (Д) 290 мм (11-3/8")	(В) 305 мм (12") (Ш) 105 мм (4-1/8") (Д) 305 мм (12")	(В) 305 мм (12") (Ш) 105 мм (4-1/8") (Д) 270 мм (10-5/8")
ВЕС (с аккумуляторной батареей)	2,4 кг / 5,3 фунта		
АККУМУЛЯТОРНАЯ БАТАРЕЯ	Литий-ионная 14,4 В / (JPL91440A)		
РАБОЧАЯ ТЕМПЕРАТУРА	от -10°C до 40°C / от 14°F до 104°F		
ВЛАЖНОСТЬ	Отн. влажность не более 80 %		

<ЗАРЯДНОЕ УСТРОЙСТВО АККУМУЛЯТОРНОЙ БАТАРЕИ>

ОПИСАНИЕ ИЗДЕЛИЯ	Зарядное устройство литий-ионной батареи
НОМЕР ИЗДЕЛИЯ	JC925A
ВХОД	Переменный ток, 100-240 В, 50/60 Гц, 2,2 А
ВЫХОД	Постоянный ток 14,4 В, 4 А; постоянный ток 18 В, 4 А; постоянный ток 25,2 В, 2,8 А
ВЕС	0,7 кг / 1,6 фунта
ДИАПАЗОН РАБОЧИХ ТЕМПЕРАТУР	от 5°C до 40°C / от 41°F до 104°F
ДИАПАЗОН РАБОЧЕЙ ВЛАЖНОСТИ	Отн. влажность не более 80 %

<АККУМУЛЯТОРНАЯ БАТАРЕЯ>

ОПИСАНИЕ ИЗДЕЛИЯ	Литий-ионная аккумуляторная батарея
НОМЕР ИЗДЕЛИЯ	JPL91440A
НОМИНАЛЬНОЕ НАПРЯЖЕНИЕ	Постоянный ток 14,4 В (3,6 В x 4 элемента)
НОМИНАЛЬНАЯ ЕМКОСТЬ	3,9 Ач (3 900 мАч)
ВРЕМЯ ЗАРЯДКИ	Около 50 минут (примерно до 80 % емкости) Около 65 минут (до 100 % емкости)
ПРИНАДЛЕЖНОСТИ	Крышка батареи (для предотвращения короткого замыкания)
ВЕС	0,5 кг / 1,1 фунта
ТЕМПЕРАТУРА ПРИ ЗАРЯДКЕ	от 5°C до 40°C / от 41°F до 104°F
ДИАПАЗОН РАБОЧИХ ТЕМПЕРАТУР	от 0°C до 40°C / от 32°F до 104°F
ДИАПАЗОН РАБОЧЕЙ ВЛАЖНОСТИ	Отн. влажность не более 80 %

ОБВЯЗОК НА ЗАРЯД (*при следующих условиях: нормальная температура, новая, полностью заряженная батарея)	RB398S(CE)	RB518(CE)	RB218(CE)
	Около 3 500 обвязок	(3 оборота/обвязку) около 2 400 обвязок (4 оборота/обвязку) около 2 200 обвязок	Около 3 000 обвязок

6. ТЕХНИЧЕСКИЕ ДАННЫЕ

1 ШУМ

Измеренное значение в соответствии со стандартом EN 60745:
Уровень звукового давления по шкале А (LpA): 79 дБ
Погрешность (KpA): 3 дБ
Уровень звуковой мощности по шкале А (LWA): 90 дБ
Погрешность (KWA): 4,5 дБ

2 УРОВЕНЬ ВИБРАЦИИ

Измеренное значение в соответствии со стандартом EN 60745:
Общий уровень вибрации (ah): 2 м/с²
Погрешность (K): 1,5 м/с²

Дополнительная информация:

- Заявленное значение вибрации было получено в результате проведения стандартных испытаний и может быть использовано для сравнения одного инструмента с другим.
- Заявленное значение вибрации может быть использовано для предварительной оценки воздействия.



- Значения вибрации и уровня шума при фактическом использовании электроинструмента могут отличаться от заявленных значений в зависимости от способа эксплуатации инструмента.
- Необходимо определить меры безопасности, направленные на защиту оператора, которые основываются на оценке уровня воздействия в фактических условиях эксплуатации (с учетом всех этапов рабочего цикла, например времени, когда инструмент отключен и когда он работает на холостом ходу, помимо времени работы под нагрузкой).

3 ИЗЛУЧЕНИЕ 30–1000 МГц Класс А



Это изделие класса А. В жилых помещениях это изделие может вызывать радиопомехи, в таком случае пользователю следует принять необходимые меры по устранению.

4 Категория перенапряжения – категория 1 согласно IEC 60664-1

5 Степень загрязнения – уровень 4 согласно IEC 60664-1

6 Принципы проектирования – Директива по механическому оборудованию – Дополнение 1, EN 60745-1, EN 60745-2-18

7. ГОД ВЫПУСКА

Серийный номер указан на корпусе изделия. Год выпуска определяется по двум крайним левым знакам числа. Следующий знак определяет месяц.

(Пример)

1 9 5 2 6 0 3 5 D

└─ Май

└─ 2019 год

Пример указания месяца:

1 --- Январь

2 --- Февраль

⋮

A --- Октябрь

B --- Ноябрь

C --- Декабрь

8. ХАРАКТЕРИСТИКИ ПРОВОЛОКИ



МОДЕЛЬ	RB398S(CE)			RB518(CE)		RB218(CE)	
ВЯЗАЛЬНАЯ ПРОВОЛОКА	TW898	TW898-PC	TW898-EG	TW898	TW898-PC	TW898	TW898-EG
ТИП ПРОВОЛОКИ	Отожженная проволока	Проволока с полимерным покрытием	Проволока оцинкованная (гальванического цинкования)	Отожженная проволока	Проволока с полимерным покрытием	Отожженная проволока	Проволока оцинкованная (гальванического цинкования)
ДИАМЕТР	0,8 мм	0,9 мм	0,8 мм	0,8 мм	0,9 мм	0,8 мм	0,8 мм
ОБВЯЗКИ / КАТУШКА	Около 120 обвязок	Около 105 обвязок	Около 110 обвязок	(3 оборота/ обвязку) Около 90 обвязок (4 оборота/ обвязку) Около 75 обвязок	(3 оборота/ обвязку) Около 80 обвязок (4 оборота/ обвязку) Около 65 обвязок	Около 170–210 обвязок	Около 155–190 обвязок

* Инструменты RB398S/RB518/RB218 несовместимы с проволокой серии TW1061T или TW1525.

9. ПРИМЕНЕНИЕ

- Сборные железобетонные панели
- Фундамент зданий
- Промышленные сооружения
- Дороги и мосты
- Трубчатые радиаторы для подогрева пола

10. РАЗМЕРЫ ПРИМЕНЯЕМЫХ СТЕРЖНЕЙ

		Минимальный	Максимальный
	RB398S(CE)	10 мм × 10 мм (#3 × #3)	16 мм × 19 мм (#5 × #6)
	RB518(CE)	16 мм × 16 мм (#5 × #5)	22 мм × 25 мм (#7 × #8)
	RB218(CE)	Ячеистая сеть × ячеистая сеть	10 мм × 10 мм (#3 × #3)
		Минимальный	Максимальный
	RB398S(CE)	10 мм × 10 мм × 10 мм (#3 × #3 × #3)	13 мм × 13 мм × 13 мм (#4 × #4 × #4)
	RB518(CE)	13 мм × 13 мм × 10 мм (#4 × #4 × #3)	16 мм × 16 мм × 25 мм (#5 × #5 × #8)
		Минимальный	Максимальный
	RB398S(CE)	10 мм × 10 мм × 10 мм × 10 мм (#3 × #3 × #3 × #3)	13 мм × 13 мм × 13 мм × 13 мм (#4 × #4 × #4 × #4)
	RB518(CE)	10 мм × 10 мм × 10 мм × 10 мм (#3 × #3 × #3 × #3)	13 мм × 13 мм × 16 мм × 16 мм (#4 × #4 × #5 × #5)

11. ИНСТРУКЦИИ ПО ЭКСПЛУАТАЦИИ АККУМУЛЯТОРНОЙ БАТАРЕИ

Об индикаторе уровня заряда аккумуляторной батареи

Контрольная кнопка проверки уровня заряда аккумуляторной батареи



- (1) Нажмите контрольную кнопку проверки уровня заряда аккумуляторной батареи для проверки уровня заряда (невозможно во время зарядки или эксплуатации зарядного устройства).
- (2) Сегментный индикатор уровня заряда аккумуляторной батареи загорается в зависимости от уровня заряда.

Сегментный индикатор уровня заряда аккумуляторной батареи	Заряд батареи: 0 %	Заряд батареи: прикл. от 0 до 10 %	Заряд батареи: прикл. от 10 до 40 %	Заряд батареи: прикл. от 40 до 70 %	Заряд батареи: прикл. от 70 до 100 %
	Все индикаторы ВЫКЛ.				
		Мигает один красный индикатор	Горит один красный индикатор	Горят два красных индикатора	Горят три красных индикатора

Срок службы аккумуляторной батареи

Если замечено любое из описанных ниже условий, срок службы аккумуляторной батареи подходит к концу. Замените ее новой батареей.

Несмотря на то, что аккумуляторная батарея была должным образом заряжена (полностью заряжена), заметно снизилось число операций обвязывания.

ПРИМЕЧАНИЕ

- Если такая ситуация имеет место, не заряжайте аккумуляторную батарею. Если скорость вращения двигателя снижается, это указывает на то, что энергия аккумуляторной батареи почти исчерпана. Использование инструмента сверх этого предела приведет к чрезмерной разрядке и последующему сокращению срока службы аккумуляторной батареи, а также к возникновению функциональной неисправности в основном блоке инструмента.
- Не используйте аккумуляторную батарею, если срок ее службы закончился. Это приведет к функциональной неисправности в основном блоке инструмента. Кроме того, зарядка аккумуляторной батареи, срок службы которой закончился, приведет к возникновению функциональной неисправности в зарядном устройстве аккумуляторной батареи.

Утилизация литий-ионной аккумуляторной батареи

В качестве аккумуляторной батареи используется литий-ионная аккумуляторная батарея MAX, которую, возможно, запрещено выбрасывать в коммунальную систему удаления отходов. Обратитесь к ответственным лицам местной службы удаления твердых отходов в вашем регионе для получения необходимой информации об утилизации и удалении отходов.

⚠ ОСТОРОЖНО

При утилизации аккумуляторной батареи убедитесь, что крышка батареи закрывает клеммы (дополнительно закрепите ее изоляционной лентой) для предотвращения короткого замыкания.

12. ИНСТРУКЦИИ ПО ЭКСПЛУАТАЦИИ

1. Как установить вязальную проволоку

ОСТОРОЖНО

- Установите выключатель питания (Fig.6.⑦) в положение «OFF» (ВЫКЛ.), предохранитель пускового выключателя (Fig.6.⑧) в положение «ЛОСК» (БЛОКИРОВКА) и отсоедините аккумуляторную батарею (Fig.6.⑩) для смены аккумуляторной батареи, замены или регулировки вязальной проволоки, в случае нарушения нормальной работы, а также в период, когда инструмент не используется

- 1-1 (Fig.9) Нажмите на спусковой рычаг (Fig.9.③) данного инструмента и убедитесь, что он зафиксирован в спусковом ограничителе (Fig.9.②).
- 1-2 (Fig.10) Снимите пленку, фиксирующую вязальную проволоку примерно на 5 см (2"). Вытяните конец смотанной вязальной проволоки.

Обязательно используйте только рекомендованную вязальную проволоку (MAX, серия TW898).

Использование другой вязальной проволоки может привести к поломке оборудования. Поэтому используйте только рекомендованную проволоку MAX серии TW898. Не используйте ржавую вязальную проволоку, поскольку использование заржавевшей проволоки может привести к поломке оборудования.

* TW897A, использование старой катушки проволоки невозможно.

- 1-3 (Fig.11) Нажмите на ограничитель катушки (Fig.11.⑭), чтобы отпустить держатель катушки (Fig.11.⑯).
- 1-4 (Fig.12) Установите вязальную проволоку (Fig.12.⑬) в инструмент, совместив сторону вязальной проволоки, как показано на изображении. Затем нажмите на держатель катушки (Fig.12.⑰) и зафиксируйте его, задвинув ограничитель катушки.
- 1-5 (Fig.13) Вставьте конец растянутой вязальной проволоки в направляющую проволоки (Fig.13.⑳). Затем вставьте его в трубку (Fig.13.㉑).

ПРИМЕЧАНИЕ

- 1-6 Вставьте проволоку в трубку примерно на 10 см (4").
- 1-7 Конец вязальной проволоки должен быть выпрямлен, чтобы она свободно проходила через механизм подачи проволоки. Проволока может застрять внутри устройства, если при установке она была погнута.

(Fig.14) Если окошко загрязнено и нет возможности проверить положение трубки

Откройте окошко и протрите его внутреннюю сторону мягкой тканью. После чистки закройте окошко, чтобы посторонние предметы не попали внутрь инструмента.

- 1-8 (Fig.14) Откройте спусковой ограничитель (Fig.14.②) и убедитесь, что спусковой рычаг (Fig.14.③) вернулся в исходное положение, а шестерни механизма подачи (Fig.14.②②) зажимают вязальную проволоку (Fig.14.⑬). На этом установка вязальной проволоки закончена.
- 1-9 Полностью снимите пленку с вязальной проволоки.
- 1-10 (Fig.15) Снимите свободную часть с барабана с проволокой. Убедитесь, что вязальная проволока не захватывается за барабаном с проволокой. Это может привести к застреванию.

ОСТОРОЖНО

- (Fig.16) При установке выключателя питания в положение «ON» (ВКЛ.) ни в коем случае не подносите пальцы близко к обвязывающей и вращающейся деталям концевой части инструмента.

- Не прикасайтесь к вязальной проволоке при выполнении работ по обвязыванию арматуры (во время работы инструмента).

ПРИМЕЧАНИЕ

- Не переключайте главный выключатель между положениями «ON» (ВКЛ.) и «OFF» (ВЫКЛ.) в быстрой последовательности, поскольку это приведет к поломке оборудования.

- 1-11 (Fig.17) При установке аккумуляторной батареи на основном блоке инструмента должен быть слышен щелчок. Включите главный выключатель в положение «ON» (ВКЛ.).
- 1-12 (RB518, RB218) (Fig.37) Инструмент подает примерно 150 мм (6") проволоки и автоматически обрезает ее. Извлекайте обрезанный конец проволоки плоскогубцами.
- 1-13 (Fig.18) Перед использованием инструмента установите предохранитель пускового выключателя (Fig.18.⑧) в положение «UNLOCK» (РАЗБЛОКИРОВКА).

2. Как извлечь вязальную проволоку

- (Fig.6) Установите выключатель питания (Fig.6.⑦) в положение «OFF» (ВЫКЛ.), а предохранитель пускового выключателя (Fig.6.⑧) в положение «ЛОСК» (БЛОКИРОВКА) и отсоедините аккумуляторную батарею (Fig.6.⑩).

- 2-1 (Fig.9) Нажмите на спусковой рычаг (Fig.9.③) и убедитесь, что он зафиксирован в спусковом ограничителе (Fig.9.②).
- 2-2 (Fig.19) Извлеките вязальную проволоку (Fig.19.⑬) из направляющей (Fig.19.②③).
- 2-3 (Fig.12) Задвиньте ограничитель катушки (Fig.12.⑰), чтобы отпустить держатель катушки (Fig.12.⑯), и извлеките вязальную проволоку (Fig.12.⑬).
- 2-4 Установите новую вязальную проволоку. (См. Инструкцию по установке вязальной проволоки.)

3. Когда вязальная проволока заканчивается

На конце барабана должно оставаться около 300 мм (12") вязальной проволоки. Теперь следует извлечь барабан вместе с остатками проволоки и заменить на новый.

4. (RB398S) Регулировка натяжения

(Fig.20) Данный регулятор (Fig.20.⑤) позволяет подрегулировать натяжение проволоки при кручении. Чтобы увеличить натяжение, вращайте его против часовой стрелки. Чтобы уменьшить натяжение, вращайте его по часовой стрелке.

4. (RB518) Регулировка натяжения и оборотов

(Fig.38) Регулятор натяжения и оборотов (Fig.38.⑤) позволяет установить 3 оборота / обвязку или 4 оборота / обвязку и отрегулировать натяжение.

Чтобы увеличить натяжение, вращайте его против часовой стрелки.

Чтобы уменьшить натяжение, вращайте его по часовой стрелке.

4. (RB218) Регулировка длины проволоки

(Fig.40) Регулятор подачи (Fig.39.⑤) представляет собой механизм, позволяющий регулировать скорость подачи вязальной проволоки. Если длина концов узла (Fig.40.④) после обвязки не соответствует требованиям, воспользуйтесь этим регулятором, чтобы изменить ее.

5. Функция автоматического выключения питания

В данном инструменте имеется функция «автоматического выключения питания», которая позволяет экономить энергию аккумуляторной батареи, когда инструмент не используется. Если инструмент не используется в течение 30 минут, он автоматически отключается. Это «Автоматическое выключение питания». Когда питание отключается автоматически, установите выключатель питания в положение «OFF» (ВЫКЛ.), а затем для использования инструмента снова установите выключатель питания в положение «ON» (ВКЛ.).

6. Для правильной затяжки

- 6-1 (Fig.22) Устанавливайте инструмент под углом 45° к скрещенным арматурным стержням.
- 6-2 (Fig.23) Устанавливайте инструмент перпендикулярно к плоскости скрещенных арматурных стержней.

Во время работы с инструментом

- Не перемещайте инструмент во время выполнения обвязки, пока он не закончит операцию автоматически.
- 6-3 (Fig.24) Чередуйте направление обвязки.
 - 6-4 (Fig.25) Поперечная обвязка. Загибайте конец первой обвязки, прежде чем сделать вторую обвязку.
 - 6-5 (Fig.26) Если необходимо дополнительное натяжение, располагайте верхнюю часть манипулятора инструмента (Fig.26.①) у скрещенных арматурных стержней (Fig.26.a).

13. ТЕХНИЧЕСКОЕ ОБСЛУЖИВАНИЕ

- 1-1 Регулярно осматривайте инструмент Для поддержания работоспособности инструмента периодически осматривайте и очищайте его.
- 1-2 Не смазывайте оборудование Ни в коем случае не смазывайте оборудование. Нанесение масла приведет к удалению консистентной смазки внутри инструмента и вызовет проблемы с инструментом.
- 1-3 (Fig.27) Регулярно очищайте механизм подачи Для поддержания работоспособности инструмента периодически очищайте механизм возле подающих шестерней. С помощью баллона со сжатым воздухом или устройства с похожей функциональностью, выдуйте пыль и металлические опилки из подающих шестерней.

14. РУКОВОДСТВО ПО ОЧИСТКЕ

Если инструмент непрерывно работает в течение длительного времени, пыль и металлические опилки могут налипать на режущую секцию. В таком случае разберите инструмент и очистите его в соответствии со следующей инструкцией. (Если проволока застряла в режущей секции и в направляющей проволоки А, ее можно извлечь с помощью аналогичной процедуры.)

(RB398S)

Разборка

ПРИМЕЧАНИЕ

- Не снимайте 2 непокрытых болта.

- 1-1 Ослабьте 2 (гальванизированных) болта с головкой под 6-гранник М3 × 6 (Fig.28.②).
- 1-2 Снимите манипулятор В (Fig.29.③) и 2 (гальванизированных) болта с головкой под 6-гранник М3 × 6 (Fig.29.②).
- 1-3 Снимите резец (Fig.30.⑥) и неподвижный резец (Fig.30.⑧) и почистите их. (Съемные детали: резец (Fig.30.⑥), неподвижный резец (Fig.30.⑧), направляющая проволоки А (Fig.30.⑦) и блок режущей пластины (Fig.30.⑨).)

Сборка

ПРИМЕЧАНИЕ

- (Fig.31) Соберите неподвижный резец (Fig.31.②) таким образом, чтобы большое отверстие (Fig.31.b) оказалось у задней стороны, а малое отверстие (длинное отверстие) (Fig.31.c) – у верхней стороны.

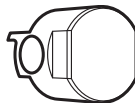

Задняя сторона

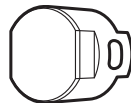

Верхняя сторона

- 1-4 Вставьте штифт блока режущей пластины (Fig.31.②) через отверстие шатуна реза (Fig.31.③) и присоедините неподвижный резец (Fig.31.②) к блоку.
- 1-5 Установите резец (Fig.32.②) и соберите направляющую проволоки А (Fig.32.⑦).
- 1-6 Выровняйте канавку (Fig.33.③) на направляющей проволоки В (Fig.33.③), присоединенной к манипулятору В (Fig.33.③), с трубой (Fig.34.④) и соберите манипулятор В.
- 1-7 (Fig.35) Убедитесь, что манипулятор В надежно собран, и затяните 2 (гальванизированных) болта с головкой под 6-гранник М3 × 6. (Fig.35.②) (Момент затяжки: 175 сН·м (15,5 фунт дюйм))

ПРИМЕЧАНИЕ

- (Fig.36) Есть ли незакрепленные детали? Убедитесь, что внешние детали выровнены и надежно закреплены без зазоров между ними.

(RB518) (RB218)

Разборка

- 1-1 (Fig.41) Ослабьте 2 (гальванизированных) болта с головкой под 6-гранник М3 × 5 (Fig.41.③).
- 1-2 (Fig.42) Снимите манипулятор В (Fig.42.⑥) и 2 (гальванизированных) болта с головкой под 6-гранник М3 × 5 (Fig.42.③).
- 1-3 (Fig.43) Снимите резец (Fig.43.④) и неподвижный резец (Fig.43.③) и почистите их. (Съемные детали: резец, неподвижный резец и штифт (Fig.43.③).)

Сборка

ПРИМЕЧАНИЕ

- (Fig.44) Соберите неподвижный резец (Fig.44.②) таким образом, чтобы большое отверстие (Fig.44.③) оказалось у задней стороны, а малое отверстие (Fig.43.④) – у верхней стороны.



Задняя сторона



Верхняя сторона

- 1-4 (Fig.45) Вставьте штифт (Fig.45.③) в отверстие, а затем – в отверстие шатуна (Fig.43.④). Убедитесь, что штифт вставлен полностью.
- 1-5 (Fig.46) Убедитесь, что манипулятор В (Fig.41.⑥) надежно собран, и затяните 2 (гальванизированных) болта с головкой под 6-гранник М3 × 5 (Fig.46.③). (Момент затяжки: 175 сН·м (15,5 фунт дюйм))

ПРИМЕЧАНИЕ

- Используйте (правый) болт (Fig.46.③) с шайбой (Fig.46.④). Сначала установите шайбу, а затем затяните болт.

15. ХРАНЕНИЕ

Не храните инструмент в холодном месте. Поместите инструмент на хранение в теплое место. Если инструмент не используется, его следует хранить в теплом сухом месте. Размещайте инструмент в недоступном для детей месте. Все качественные инструменты в конечном итоге потребуют обслуживания или замены деталей из-за износа при нормальной эксплуатации.

(Fig.21) Извлеките катушку вязальной проволоки

По завершении работ с использованием вязальной проволоки необходимо извлекать проволоку из инструмента.

Хранение инструмента

По окончании работ по обвязке или если инструмент не будет использоваться какое-то время, выключите его, убедитесь, что двигатель остановился, заблокируйте пусковой выключатель и снимите аккумуляторную батарею. Инструмент, приспособления и принадлежности следует хранить в хорошо проветриваемом помещении при температуре не выше 40°C (104°F). Аккумуляторную батарею с установленной на ее клеммы крышкой батареи для предотвращения короткого замыкания следует хранить в хорошо проветриваемом сухом помещении при температуре не выше 30°C (86°F).

16. УСТРАНЕНИЕ НЕИСПРАВНОСТЕЙ / РЕМОНТ

Устранение неисправностей и/или ремонт должны выполнять только авторизованные дистрибьюторы MAX CO., LTD. или другие специалисты.

Этот инструмент предупреждает о следующих состояниях с помощью звукового сигнала и светового индикатора. Световой индикатор светит или мигает и взаимно связан со звуковым сигналом. Примите необходимые меры в соответствии со следующей таблицей.

▲ ОСТОРОЖНО

- При возникновении любого из следующих состояний перед выполнением контрмер обязательно установите главный выключатель (Fig.1.①) в положение «OFF» (ВЫКЛ.).
 - При установке главного выключателя в положение «ON» (ВКЛ.) не прикасайтесь к обвязывающей детали вращающейся части наконечника инструмента.
- Если проблему не удается решить путем принятия следующих контрмер, обязательно установите главный выключатель в положение «OFF» (ВЫКЛ.), а затем обратитесь к дилеру, у которого было приобретено оборудование, или к авторизованным дистрибьюторам MAX CO., LTD.

№	Нормальный режим работы	Проблема	Звуковой сигнал	Причина	Что следует проверить	Решение
1.	Питание ВКЛ. → Ось наконечника инициализируется и резец проволоки работает автоматически.	Ничего не происходит.	Звук не издается.	Батарея разряжена (полностью)	Убедитесь, что батарея заряжена.	Выполните обычную зарядку.
			Длинный звуковой сигнал (Пиимии...)	Пластина электрода окислилась.	Извлеките батарею, чтобы проверить наличие побежалости на электроде.	Отполируйте клеммы аккумуляторной батареи сухой тряпкой.
			Повторяющиеся короткие сигналы (Пи, пи, пи...)	Вязальная проволока запуталась вокруг участка скрутки.	Выключите питание и извлеките батарею, чтобы убедиться, что вязальная проволока запуталась внутри направляющего механизма.	Полностью закройте направляющий механизм.
			Два коротких сигнала повторяются в течение 10 секунд (Пипи, пипи...), затем питание автоматически выключается	Батарея разряжена. Аккумуляторная батарея вставляется, когда главный выключатель находится в положении «ON» (ВКЛ.).	Убедитесь, что батарея заряжена. Вставляйте аккумуляторную батарею, только когда главный переключатель находится в положении «OFF» (ВЫКЛ.).	Выполните обычную зарядку. Переключите главный выключатель в положение «OFF» (ВЫКЛ.), затем «ON» (ВКЛ.).
2.	Питание ВКЛ. → Светодиод горит. → Инструмент не используется в течение более 30 минут → Светодиод гаснет. → При нажатии на пусковой выключатель ничего не происходит.	Ничего не происходит, хотя пусковой выключатель нажат	Звук не издается	Нормальный режим работы.	Переключите главный выключатель в положение «OFF» (ВЫКЛ.), затем «ON» (ВКЛ.).	Переключите главный выключатель в положение «OFF» (ВЫКЛ.), затем «ON» (ВКЛ.).
3.	Пусковой выключатель ВЫКЛ. → Выпускается проволока.	Проволока не выпускается.	Длинный звуковой сигнал (Пиимии...)	Направляющий механизм открыт.	Проверьте, закрыт ли направляющий механизм	Полностью закройте направляющий механизм.
			Повторяющиеся три коротких сигнала (Пипипи, пипипи...)	Вязальная проволока закончилась.	Проверьте вязальную проволоку.	Установите новую катушку вязальной проволоки.
				Проволока застряла внутри катушки.	Проверьте ослабление и застревание проволоки внутри катушки.	Удалите поврежденные участки проволоки с катушки.
				Режущая секция (Fig.29) заблокирована инородным телом.	Проверьте работоспособность режущей секции.	Протрите режущую секцию сухой тряпкой или продуйте воздухом.
				Проволока застряла в режущей секции или в направляющей проволоки A (Fig.29.②7).	Проверьте наличие застрявшей проволоки.	Разберите режущую секцию и удалите застрявшую проволоку. (Fig.28-36)
	Пять коротких сигналов (Пипипипипи, пипипипипи)	Двигатель перегрет.	Звуковые сигналы не издаются постоянно. Они звучат только при нажатии на пусковой выключатель.	Остановите оборудование и дайте ему остыть.		

№	Нормальный режим работы	Проблема	Звуковой сигнал	Причина	Что следует проверить	Решение
3.	Пусковой выключатель ВЫКЛ. → Выпускается проволока.	Выпуск проволоки останавливается.	Повторяющиеся четыре коротких сигнала (Пипипипипипипи...)	Вязальная проволока не установлена в инструмент.	Проверьте, установлена ли вязальная проволока в инструмент.	Установите вязальную проволоку.
			Повторяющиеся три коротких сигнала (Пипипипипипипи...)	Вязальная проволока запуталась внутри катушки.	Проверьте боковину катушки	Используйте вязальную проволоку MAX TW898.
4.	Вязальная проволока скручивается в окружность.	Секция изгиба разориентирована и выступает из направляющего механизма.	Звук не издается.	При ударе в арматуру проволока отклонилась.	Проверьте, ударяется ли проволока в арматуру при обвязке.	Будьте внимательны, чтобы проволока не ударялась в арматуру при обвязке.
5.	Проволока должна обрезаться.	Проволока не обрезается.	Повторяющиеся короткие сигналы. (Пипипипипипипипи...)	Режущая секция заблокирована инородным телом.	Проверьте работоспособность режущей секции.	Протрите режущую секцию сухой тряпкой или продуйте воздухом.
6.	Проволока скручивается.	Проволока запутывается.	Звук не издается.	При ударе в арматуру проволока отклонилась.	Проверьте, ударяется ли проволока в арматуру при обвязке.	Будьте внимательны, чтобы проволока не ударялась в арматуру при обвязке.
			Повторяющиеся короткий и длинный звуковые сигналы. (Пипипипипипипипи...)	Вязальная проволока запуталась вокруг участка скрутки.	Выключите питание и извлеките батарею, чтобы убедиться, что вязальная проволока запуталась внутри направляющего механизма.	Выключите питание и извлеките вязальную проволоку из направляющего механизма.
		Малая мощность для обвязывания.	Звук не издается.	Размер арматурных стержней отличается от указанного.	Проверьте размер арматурных стержней, которые необходимо обвязать. (СМ. СТР. 77)	Используйте подходящий диаметр.
				Неправильное обращение, такое как нецелевое использование оборудования.	Проверьте, как применять оборудование к арматурным стержням.	Поверните регулятор натяжения (Fig.1.(5)) в +, устанавливайте в вертикальном положении, используйте повернув на 45°. (Fig.22)
				Работа переключателя направляющего механизма	Проверьте, возможно направляющий механизм открыт при обвязке.	Не используйте оборудование, пока обвязка не завершена.
		Проволока разрывается.	Звук не издается.	Размер арматурных стержней отличается от указанного.	Проверьте размер арматурных стержней, которые обвязываются. (СМ. СТР. 77)	Используйте подходящий диаметр.
Неправильное обращение, такое как нецелевое использование оборудования.	Проверьте, как применять оборудование к арматурным стержням.			Поверните регулятор натяжения в – (минус), устанавливайте в вертикальном положении, используйте повернув на 45°. (Fig.22)		
Работает нормально	Два коротких сигнала. (Пипипи)	Низкий заряд аккумуляторной батареи.	Инструмент используется при низкой температуре.	Проверьте температуру на рабочей площадке.	Если скорость вязания заметно снижается, выполните обычную зарядку.	
			Убедитесь, что батарея полностью заряжена.	Оставьте инструмент и аккумуляторную батарею в помещении при нормальной температуре на какое-то время, затем продолжите использование.		

RB398S(CE)

EXPLODED
VIEW AND SPARE
PARTS LIST

EINZELTEILDAR-
STELLUNG UND
ERSATZTEILLISTE

SCHEMA ECLATE ET
LISTE DES PIÉCES
DE RECHANGE

ESPLOSO DEI
COMPONENTI ED
ELENCO DELLE
PARTI DI RICAMBIO

DESPIECE DE LA
MAQUINA Y LISTA
DE RECAMBIOS

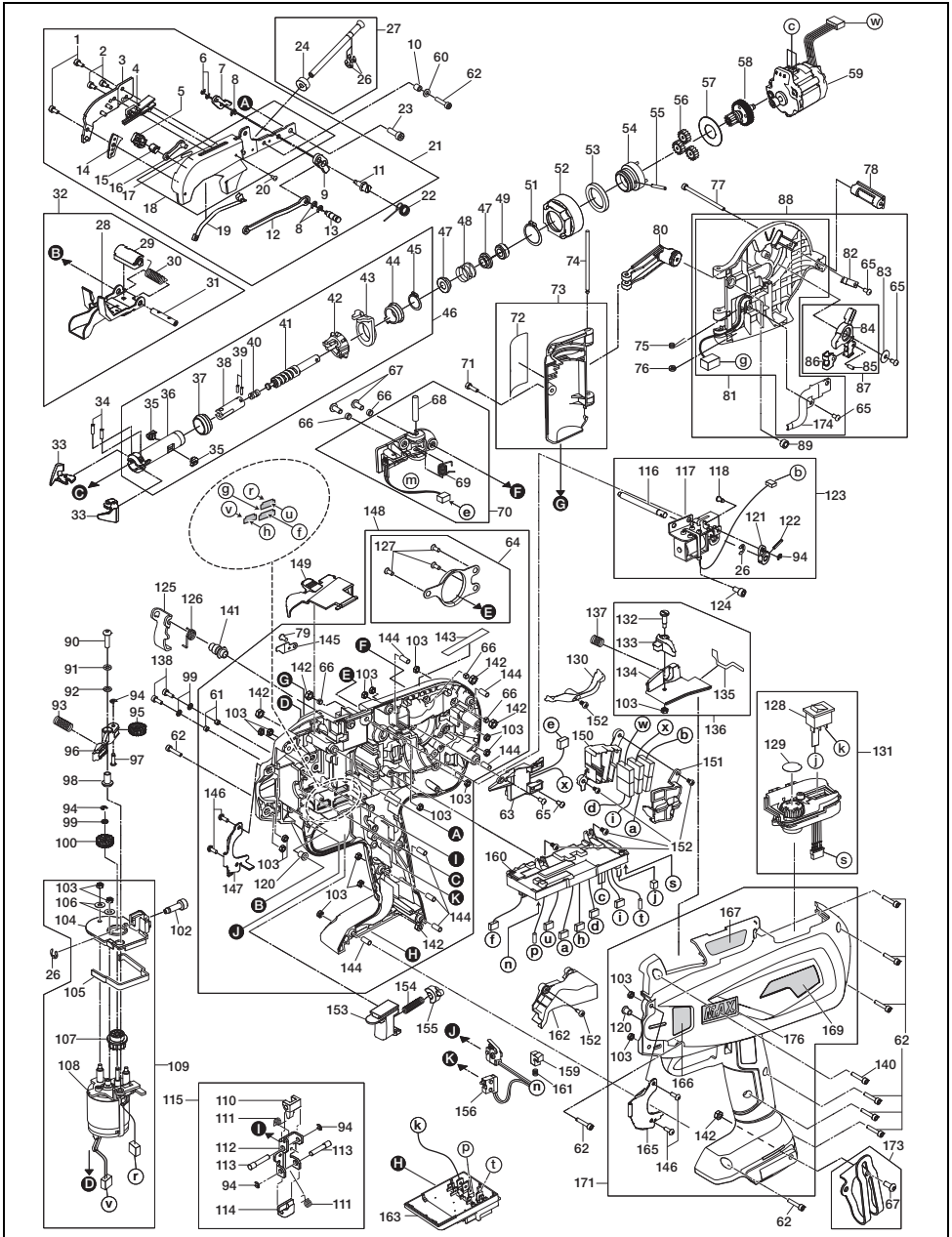

RB398S(CE)

ITEM NO.	PART NO.	MATERIAL	ENGLISH	DEUTSCH	FRAANÇAIS	ITALIANO	ESPAÑOL
1	BB40112	Steel	BOLT 3X6	SCHRAUBE 3X6	BOULON 3X6	BULLONE 3X6	PERNO 3X6
2	BB86701	Steel	TORX BOLT 3X5	TORX-BOLZEN 3X5	BOULON TORX 3X5	BULLONE DI TORSIONE 3X5	PERNO TORX 3X5
3	RB70404	Steel	ARM B UNIT(397)	ARMEINHEIT B(397)	UNITE DE BRAS "B"(397)	UNITA DEL BRACCIO "B"(397)	UNIDAD DE BRAZO "B"(397)
4	RB11999	Steel	WIRE GUIDE B (397)	DRAHTFÖHRUNG B (397)	GUIDE DE FIL "B" (397)	GUIDA DI CAVO "B" (397)	GUIA DE ALAMBRE "B" (397)
5	RB12000	Steel	CUTTER	MESSER	COUTEAU	COLTELLO	CORTADORA
6	JJ10109	Steel	E-RING 2	E-RING 2 CF	BAGUE 2 CF	BAGUE 2 CF	ANILLO EN E2 CF
7	RB12090	Steel	CUTTER LEVER B (397)	MESSERHEBEL B (397)	LEVIER DE COUTEAU "B" (397)	LEVA DI COLTELLO "B" (397)	PALANCA DE CORTADORA "B" (397)
8	JJ10514	Steel	E-RING 3 CF	E-RING 3 CF	BAGUE 3 CF	ANELLO A "E" 3 CF	ANILLO EN "E" 3 CF
9	RB12005	Steel	CUTTER LEVER A (397)	MESSERHEBEL A (397)	LEVIER DE COUTEAU "A" (397)	LEVA DI COLTELLO "A" (397)	PALANCA DE CORTADORA "A" (397)
10	FF51647	Steel	HOLLOW PIN 1647	HOHLSTIFT 1647	GOUPILLE CREUSE 1647	PERNO CAVO 1647	PERNO DE ALAMBRE 1647
11	RB12710	Steel	SHAFT	WELLE	ARBRE	ALBERO	ÁRBOL
12	RB12004	Steel	CONNECTING ROD (397)	VERBINDUNGSSTANGE (397)	BIELLE DE CONNEXION (397)	BIELLA (397)	BIELA (397)
13	RB12780	Steel	PIN	STIFT	GOUPILLE	PERNO	PERNO
14	RB11998	Steel	WIRE GUIDE A (397)	DRAHTFÖHRUNG A (397)	GUIDE DE FIL "A" (397)	GUIDA DI CAVO "A" (397)	GUIA DE ALAMBRE "A" (397)
15	RB12121	Steel	FIXED CUTTER (N)	UNBEWEGLICHES MESSER (N)	COUTEAU FIXE (N)	COLTELLO FISSO (N)	CORTADORA FIJA (N)
16	RB70493	Steel	CUTTER PLATE UNIT	MESSERPLATTEN-EINHEIT	UNITE DE PLAQUE DE COUTEAU	UNITÀ PLACCA COLTELLO	UNIDAD DE DISCO DE CORTE
17	RB12781	Stainless steel	PLATE	PLATTE	PLAQUE	PLACCA	PLACA
18	RB81304	Steel	ARM A UNIT	ARMEINHEIT A	UNITE DE BRAS "A"	UNITA DEL BRACCIO "A"	UNIDAD DE BRAZO "A"
19	RB11997	Stainless steel	LEAF SPRING (397)	OBERE BLATTFEDER (397)	RESSORT A FEU LLES SUPER EUR (397)	MOLLA A BALESTRA SUPERIOR (397)	MUELLE DE HOJAS SUPERIOR (397)
20	AA25113	Steel	PAN-HEAD SCREW 2X4	FLÄCHKOPFSCHRAUBE 2X4	VIS A TETE PLATE 2X4	VITE A TESTA PIATTA 2X4	TORNILLO DE CABEZA LLANA 2X4
21	RB70741	Steel,stainless steel	ARM ASSY (398S)	ARM-BAUGRUPPE (398S)	ENSEMBLE DE BRAS (398S)	GRUPPO BRACCIO (398S)	CONJUNTO DEL BRAZO (398S)
22	KK33413	Steel	SPRING 3413	FEDER 3413	RESSORT 3413	MOLLA 3413	MUELLE 3413
23	BB40839	Steel	SCREW 4X16	SCHRAUBE 4X16	VIS 4X16	VITE 4X16	TORNILLO 4X16
24	RB12007	Rubber	PIPE SPONGE	ROHR-SCHAUMGUMMI	EPONGE TUYAU	SPUGNA TUBO	ESPONJA DE TUBO
26	JJ10101	Steel	E-RING 4	E-RING 4	BAGUE 4	E-RING 4	ANILLO EN E4
27	RB81136	Steel,rubber	PIPE ASSY	RÖHRE ASSY	TUYAU ASSY	TUBO ASSY	TUBO ASSY
28	RB70565	Steel	CURL GUIDE UNIT (399A)	RÖHLEFÖHRUNG UNIT (399A)	DE GUIDE DE BOUCLE UNIT (399A)	DI GUIDA DI SPIRA UNIT (399A)	DE GUIA DE ONDULACIÓN UNIT (399A)
29	RB12010	Stainless steel	CURL GUIDE COVER	WINDLEFÖHRUNG-ABDECKUNG	COUVERCLE DE GUIDE DE BOUCLE	COPERCHIO DI GUIDA DI SPIRA	CUBIERTA DE GUIA DE ONDULACIÓN
30	KK33365	Steel	TORSION SPRING	TORSIONSFEDER	RESSORT DE TORSION	MOLLA DI TORSIONE	MUELLE DE TORSIÓN
31	RB11708	Steel	STOPPER SHAFT	ANSCHLAGWELLE	ARBRE DE RESSORT	ALBERO DI MOLLA	ÁRBOL DE MUELLE
32	RB70567	Steel,stainless steel	CURL GUIDE ASSY (399A)	RÖHLEFÖHRUNGS-BAUGRUPPE (399A)	ENSEMBLE DE GUIDE DE BOUCLE (399A)	GRUPPO DI GUIDA DI SPIRA (399A)	GRUPO DE GUIA DE ONDULACIÓN (399A)
33	RB11816	Steel	HOOK	HAKEN	CROCHET	GANCIO	GANCHO
34	RB81113	Steel	WS PIN 2.5X10	WS-STIFT 2.5X10	GOUPILLE WS 2.5X10	PERNO WS 2.5X10	PERNO WS 2.5X10
35	RB12014	Steel	KEY	SCHLÜSEL	CLAVETTE	CHIAVETTA	CHAVETA
36	RB12017	Steel	SLEEVE A	MANSCHETTE A	MANCHON "A"	FODERO "A"	MANGUITO "A"
37	RB12279	Steel	SLEEVE GUIDE	MANSCHETTENFÖHRUNG	GUIDE DE MANCHON	GUIDA DI FODERO	GUIA DE MANGUITO
38	RB70675	Steel	TIP AXIS B	SPITZACHSE B	AXE DE BOUT "B"	ASSE DI ESTREMITÀ "B"	EJE DE EXTREMIDAD "B"
39	FF31599	Steel	PARALLEL PIN 1599	ZYLINDERSTIFT 1599	GOUPILLE PARALLELE 1599	PERNO PARALLELO 1599	PERNO PARALELO 1599
40	KK23730	Steel	COMP. SPRING 3730	DRUCKFEDER 3730	RESSORT PRESS. 3730	MOLLA COMPR. 3730	MUELLE DE COMP. 3730
41	RB12708	Steel	TIP AXIS A	SPITZACHSE A	AXE DE BOUT "A"	ASSE DI ESTREMITA "A"	EJE DE EXTREMIDAD "A"
42	RB12015	Steel	SLEEVE B	MANSCHETTE B	MANCHON "B"	FODERO "B"	MANGUITO "B"
43	RB12789	Steel	CUTTER RING	SCHNEIDRING	BAGUE DE COUTEAU	ANELLO DELLA TRONCHESINA	ANILLO DE CORTADORA
44	RB12091	Steel	CUTTER RING GUIDE	MESSERRING-FÖHRUNG	GUIDE DE BAGUE DE COUTEAU	GUIDA DI ANELLO D COLTELLO	GUIA DE ANILLO DE CORTADORA
45	JJ21011	Steel	C-RING 14	C-RING 14	BAGUE EN "C" 14	ANELLO IN "C" 14	ANILLO EN "C" 14
46	RB81314	Steel, PA	TIP AXIS ASSY	SPITZENACHSE-BAUGRUPPE	ENSEMBLE D'AXE DE BOUT	GRUPPO DI ASSE DI ESTREMITA	GRUPO DE EJE DE EXTREMIDAD
47	RB12020	Steel	SPRING COLLAR	FEDERHÜLSE	COLLIER A RESSORT	COLLARE MOLLA	COLLAR DE MUELLE
48	KK29026	Steel	COMP. SPRING 9026	DRUCKFEDER 9026	RESSORT PRESS. 9026	MOLLA COMPR. 9026	MUELLE DE COMP. 9026
49	RB12019	Urethan rubber	BUMPER	STOSSDÄMPFER	AMORTISSEUR	AMMORTIZZATORE	AMORTIGUADOR
51	JJ21603	Steel	C-RING 20	C-RING 20	BAGUE EN C 20	ANELLO EN "C" 20	ANILLO EN "C" 20
52	RB10338	PA	INTERNAL GEAR	INNENGETRIEBE	ENGRANAGES INTERNE	INGRANAGGI INTERNI	ENGRANAJES INTERNOS
53	RB12783	Steel	RING	RING	BAGUE	ANELLO	ANILLO
54	RB70745	Steel	PLANET CAGE UNIT	PLANETENKÄFIG-EINHEIT	UNITE DE CAGE PLANETAIRE	UNITÀ PORTASATELLITI	UNIDAD DE JAULA PLANETARIA
55	FF31589	Steel	PIN 1589	STIFT 1589	GOUPILLE 1589	PERNO 1589	PERNO 1589
56	RB10341	Steel	PLANET GEAR	PLANETENGETRIEBE	ENGRANAGE PLANETAIRE	INGRANAGGIO PLANETARIO	ENGRANAJES PLANETARIOS
57	RB10484	Stainless steel	GEAR PRESS WHEEL	GETRIEBEANDRUCKRAD	ROUE DE PRESSION D ENGRANAGES	RUOTA DI PRESSIONE DI INGRANAGGI	RUEDA DE PRESIÓN DE ENGRANAJES
58	RB70736	Steel	SUN GEAR UNIT	SONNENRADEINHEIT	UNITE DE PIGNON SOLEIL	UNITÀ DI INGRANAGGIO CENTRALE	UNIDAD CENTRAL DE ENGRANAJES
59	RB70734	Steel	TWISTING MOTOR	DREHMOTOR	MOTEUR DE TORSION	MOTORE DI TORSIONE	MOTOR DE TORSIÓN
60	EE31131	Steel	WASHER 1-3	UNTERLEGSCHIBE 1-3	RONDELLE 1-3	RONDELLA 1-3	ARANDELA 1-3

RB398S(CE)

ITEM NO.	PART NO.	MATERIAL	ENGLISH	DEUTSCH	FRAANÇAIS	ITALIANO	ESPAÑOL
61	FF51817	Steel	HOLLOW PIN 1817	HOHLSTIFT 1817	GOUPILLE CREUSE 1817	PERNO CAVO 1817	PERNO HUECO 1817
62	BB40810	Steel	BOLT 3X16	SCHRAUBE 3X16	BOULON 3X16	BULLONE 3X16	PERNO 3X16
63	RB70710	Steel	SENSOR CIRCUIT BOARD F UNIT	SENSORSCHALTPLATINE F-EINHEIT F	PLAQUETTE DE CIRCUIT DE SENSUREUR F	UNITÀ SCHEDA ELETTRONICA SENSORE F	PLACA DE CIRCUITO DE SENSOR "F"
64	RB81347	Steel,Stainless steel	REEL GUIDE ASSY	SPULEFUHRERVERSAMMLUNG	ENSEMBLE DE GUIDE DE BOBINE	GRUPPO DI GUIDA DI BOBINA	CONJUNTO DE GUÍA DE CARRETE
65	AA09501	Steel	SCREW 3X6 CF	SCHRAUBE 3X6 CF	VIS 3X6 CF	VITE 3X6 CF	TORNILLO 3X6 CF
66	FF51710	Steel	HOLLOW PIN 1710	HOHLSTIFT 1710	GOUPILLE CREUSE 1710	PERNO CAVO 1710	PERNO HUECO 1710
67	BB41706	Steel	BOLT 4X10 CF	SCHRAUBE 4X10 CF	BOULON 4X10 CF	BULLONE 4X10 CF	PERNO 4X10 CF
68	FF31563	Steel	PIN 1563	STIFT 1563	GOUPILLE 1563	PERNO 1563	PERNO 1563
69	KK34089	Stainless steel	SPRING 4089	FEDER 4089	RESSORT 4089	MOLLA 4089	MUELLE 4089
70	RB70719	Steel, stainless steel, PC, etc.	RATCHET COVER ASSY	SCHALTKLINKE-ABDECKUNG BAUGRUPPE	ENSEMBLE DE COUVERCLE DE RACHET	GRUPPO DI COPERCHIO DEL CRICCO	GRUPO DE CUBIERTA DEL TRINQUETE
71	BB40720	Steel	BOLT 3X12	SCHRAUBE 3X12	BOULON 3X12	BULLONE 3X12	PERNO 3X12
72	RB12791	PET	SPECIFICATION LABEL	SCHILD MIT TECHNISCHEM DATEN	ÉTIQUETTE DES SPECIFICATIONS	TARGHETTA DELLE CARATTERISTICHE TECNICHE	ETIQUETA DE ESPECIFICACIONES
73	RB70705	PET, PA	MOTOR COVER ASSY (398S)	MOTORABDECKUNGS-BAUGRUPPE (398S)	ENSEMBLE COUVERCLE DE MOTEUR (398S)	GRUPPO COPERCHIO MOTORE (398S)	CONJUNTO DE CUBIERTA DE MOTOR (398S)
74	FF41871	Steel	STEP PIN 1871	STUFENBOLZEN 1871	BOULON À GRADINS 1871	PERNO SCALARE 1871	PERNO ESCALONADO 1871
75	KK34067	Stainless steel	TORSION SPRING 4067	TORSIONSFEDER 4067	RESSORT DE TORSION 4067	MOLLA DI TORSIONE 4067	MUELLE DE TORSION 4067
76	EE39609	Urethane rubber	PLAIN RUBBER WASHER 1.8X6X2	GUMMI-UNTERLEGSCHLEIBE 1.8X6X2	RONDELLE PLATE DE CAOUTCHOUC 1.8X6X2	MOLLA DI PORSINA IN GOMMA 1.8X6X2	ARANDELA DE CAUCHO 1.8X6X2
77	BB40714	Steel	BOLT 3X50	BOLZEN 3X50	BOULON 3X50	BULLONE 3X50	PERNO 3X50
78	RB12031	PA	JOINT	FUGE	JOINT	GIUNTO	JUNTA
79	AA21419	Steel	SCREW 3X8 CF	SCHRAUBE 3X8 CF	VIS 3X8 CF	VITE 3X8 CF	TORNILLO 3X8 CF
80	RB81305	PA, stainless steel, steel	REEL HOLDER ASSY	ROLLENHALTER BAUGRUPPE	ENSEMBLE DE PORTE-BOBINE	GRUPPO DI PORTA-BOBINA	GRUPO DE PORTA BOBINA
81	RB70715	PA, Steel, etc.	REEL MAGAZINE	HASPELMAGAZIN	MAGASIN DE BOBINE	ALLOGGIO DI BOBINA	ALOJAMIENTO DE BOBINA
82	RB12038	Stainless steel	REEL STOPPER SPRING	ROLLENANSCHLAG-FEDER	RESSORT DE PIECE DE RETENUE DE BOBINE	MOLLA DI ARRESTO DI BOBINA	MUELLE DE RETEN DE CARRETE
83	EE39184	Steel	WASHER 3.1X11.8X1	UNTERLEGSCHLEIBE 3.1X11.8X1	RONDELLE 3.1X11.8X1	RONDELLE 3.1X11.8X1	ARANDELA 3.1X11.8X1
84	RB12035	POM	REEL STOPPER	ROLLENANSCHLAG	PIECE DE RETENUE DE BOBINE	PARTE DI ARRESTO DI BOBINA	PIEZA DE RETENCIÓN DE BOBINA
85	FF21240	Steel	PIN 2.5X6	STIFT 2.5X6	GOUPILLE 2.5X6	PERNO 2.5X6	PERNO 2.5X6
86	RB12036	Stainless steel	STOPPER PLATE	ANSCHLAGPLATTE	PLAQUE DE PIECE DE RETENUE	PIASTRA DI PARTE DE RITEGNO	PLACA DE PARTE DE RETENCION
87	RB70427	POM, steel, stainless steel	REEL STOPPER ASSY	SPULSTOPPERVERSAMMLUNG	ENSEMBLE DE TAQUET DE BOBINE	GRUPPO DI BLOCCO DI BOBINA	CONJUNTO DE BLOQUE DE CARRETE
88	RB70770	PA, PC, POM, steel, stainless steel, etc.	REEL MAGAZINE ASSY	HASPELMAGAZIN ASSY	MAGASIN DE BOBINE ASSY	ALLOGGIO DI BOBINA ASSY	ALOJAMIENTO DE BOBINA ASSY
89	RB12772	Steel	PLATE B	PLATTE B	PLAQUE "B"	PLACCA "B"	PLACA "B"
90	BB41707	Steel	BOLT 4X16	BOLZEN 4X16	BOULON 4X16	BULLONE 4X16	PERNO 4X16
91	EE11103	Steel	SPRING WASHER 2-4	UNTERLEGFEDER 2-4	RONDELLE DE RESSORT 2-4	RONDELLA ELASTICA 2-4	ARANDELA DE MUELLE 2-4
92	EE39825	Steel	WASHER 4.5X7.4X0.8	UNTERLEGSCHLEIBE 4.5X7.4X0.8	RONDELLE 4.5X7.4X0.8	RONDELLE 4.5X7.4X0.8	ARANDELA 4.5X7.4X0.8
93	KK24175	Steel	COMP. SPRING 4175	DRUCKFEDER 4175	RESSORT PRESS. 4175	MOLLA COMPRA. 4175	MUELLE DE COMP. 4175
94	JJ10113	Steel	E-RING 2.5	E-RING 2,5	BAGUE 2,5	ANELLO A "E" 2,5	ANILLO EN "E" 2,5
95	RB10359	Steel	FEEDING GEAR B2	ZUFÜRRAD B2	B2 D'ENGRENAGES D'AVANCE	B2 DI INGRANAGGI DI ALIMENTAZIONE	B2 DE ENGRANAJES DE ALIMENTACION
96	RB10362	Aluminum	RELEASE LEVER	LÖHEBEL	LEVIER DE DECLINEMENT	LEVA DI SCATTO	PALANCA DE DISPARO
97	FF41809	Steel	STEP PIN 1809	STUFENBOLZEN 1809	BOULON À GRADINS 1809	PERNO SCALARE 1809	PERNO ESCALONADO 1809
98	RB12852	Steel	HOLLOW PIN	HOHLSTIFT	GOUPILLE CREUSE	PERNO CAVO	PERNO DE ALAMBRE
99	EE32104	Stainless Steel	WASHER 2-3	UNTERLEGSCHLEIBE 2-3	RONDELLE 2-3	RONDELLE 2-3	ARANDELA 2-3
100	RB10357	Steel	FEEDING GEAR B1	ZUFÜHRGETRIEBE B1	ENGRANAGES D'AVANCE B1	INGRANAGGIO DI ALIMENTAZIONE B1	B1 DE ENGRANAJES DE ALIMENTACION
101	RB12766	Steel	WIRE GUIDE C	DRAHTFÜHRUNG C	GUIDE DE FIL "C"	GUIDA DI CAVO "C"	GUÍA DE ALAMBRE "C"
103	CC41104	Steel	HEX NUT 1-3	SECHSKANTMUTTER 1-3	ÉCROU HEXAGONAL 1-3	DADO ESAGONALE 1-3	TUERCA HEXAGONAL 1-3
104	RB12761	PA	PARTITION PLATE	TEILPLATTE	PLAQUE DE DIVISION	PLACCA DI DIVISIONE	PLACA DE DIVISION
105	RB12765	Rubber	PARTITION SPONGE	UNTERTEILUNGS-SCHAUMGUMMI	EPONGE DE DIVISION	SPUGNA DIVISIONE	ESPONJA DE DIVISION
106	EE31133	Steel	WASHER	UNTERLEGSCHLEIBE	RONDELLE	RONDELLE	ARANDELA
107	RB70509	Steel,PA	FEEDING GEAR A ASSY	ZUFÜHRGETRIEBE-BG. A	ENSEMBLE "A" D'ENGRANAGES D'AVANCE	GRUPPO "A" DI INGRANAGGI DI ALIMENTAZIONE	GRUPO "A" DE ENGRANAJES DE ALIMENTACION
108	RB70729	Steel	FEEDING MOTOR ASSY	ZUFÜHRMOTOR ASSY	MOTEUR D'AVANCE ASSY	MOTORE DI ALIMENTAZIONE ASSY	MOTOR DE ALIMENTACION ASSY
109	RB81312	Steel, PA, etc.	FEEDING ASSY	ZUFÜHR-BAUGRUPPE	ENSEMBLE D'AVANCE	GRUPPO DI ALIMENTAZIONE	CONJUNTO DE ALIMENTACION
110	RB10368	Steel	JAW A	BACKE A	MACHOIRE "A"	GRIFFA "A"	QUIJADA "A"
111	KK33249	Steel	TORSION SPRING 3249	TORSIONSFEDER 3249	RESSORT DE TORSION 3249	MOLLA DI TORSIONE 3249	MUELLE DE TORSION 3249
112	RB10370	Steel	JAW BASE	BACKENBASIS	BASE DE MACHOIRE	BASE DI GRIFFA	BASE DE QUIJADA
113	FF41822	Steel	STEP PIN 1822	STUFENBOLZEN 1822	BOULON À GRADINS 1821	PERNO SCALARE 1822	PERNO ESCALONADO 1822
114	RB10369	Steel	JAW B	BACKE B	MACHOIRE "B"	GRIFFA "B"	QUIJADA "B"
115	RB70495	Steel	JAW BASE ASSY	BACKENBASIS ASSY	BASE DE MACHOIRE ASSY	BASE DI GRIFFA ASSY	BASE DE QUIJADA ASSY
116	RB12769	Steel	ROTARY PIN	DREHSTIFT	GOUPILLE ROTATIVE	PERNO ROTANTE	PASADOR GIRATORIO

RB398S(CE)

ITEM NO.	PART NO.	MATERIAL	ENGLISH	DEUTSCH	FRAANÇAIS	ITALIANO	ESPAÑOL
117	RB81308		SOLENOID ASSY	MAGNETSCHALTER-BAUGRUPPE	ENSEMBLE DE SOLENOIDE	GRUPPO SOLENOIDE	CONJUNTO DE SOLENOIDE
118	FF41876	Steel	STEP PIN 1876	PERNO SCALARE 1876	STUFENBOLZEN 1876	PERNO ESCALONADO 1876	PERNO À GRADINS 1876
120	FF52119	Steel	HOLLOW PIN 2119	HOHLSTIFT 2119	GOUVILLE CREUSE 2119	PERNO CAVO 2119	PERNO DE ALAMBRE 2119
121	RB12029	Steel	ROTARY PLATE	DREHPLATTE	PLAQUE ROTATIVE	PLACCA ROTANTE	PLACA GIRATORIA
122	FF21620	Stainless steel	PIN 2X12	STIFT 2X12	GOUVILLE 2X12	PERNO 2X12	PERNO 2X12
123	RB81306	Steel, etc.	BRAKE ASSY	BREMSEN-BAUGRUPPE	ENSEMBLE DE FREIN	GRUPPO FRENO	CONJUNTO DE FRENO
124	BB40712	Steel	BOLT 4X8	BOLZEN 4X8	BOULON 4X8	BULLONE 4X8	PERNO 4X8
125	RB12770	Steel	REEL PRESS	HASPELPRESSE	PRESSE DE BOBINE	PRESSA DI BOBINA	PRENSA DE BOBINA
126	KK33373	Stainless steel	SPRING 3373	FEDER 3373	RESSORT 3373	MOLLA 3373	MUELLE 3373
127	AA22522	Steel	SCREW 3X8	SCHRAUBE 3X8	VIS 3X8	VITE 3X8	TORNILLO 3X8
128	ZS00034		MAIN SWITCH UNIT	HAUPTSCHALTER-EINHEIT	INTERRUPTEUR GÉNÉRAL	UNITÀ INTERRUPTORE PRINCIPALE	INTERRUPTOR PRINCIPAL
129	RB12796	PET	LABEL, TORQUE DIAL	SCHILD, EINSTELLRAD	PLAQUE, CADRAN A COUPLÉ	TARGHETTA, QUADRANTE A COPPIA	PLACA, CUADRANTE DE PAR
130	RB12814	PC	HARNESS COVER	KABELSTRANGABDECKUNG	CAPOT DU CÂBLAGE	COPERTURA CABLAGGIO	CUBIERTA DEL MAZO DE CABLES
131	RB81309	PC, POM, steel, stainless steel, etc.	SWITCH BASE ASSY	SCHALTERBASIS-BAUGRUPPE	BASE DE COMMUTEUR	GRUPPO BASE COMMUTATORE	BASE DE CONMUTADOR
132	RB12054	Steel	STEP PIN	STUFENBOLZEN	BOULON À GRADINS	PERNO SCALARE	PERNO ESCALONADO
133	RB12053	POM	RELEASE STOPPER	LÖSANSCHLAG	PIECE DE RETENUE DE DECLIENEMENT	PORTE DI RETENUE DI SCATTO	PIEZA DE RETENCIÓN DE DISPARO
134	RB12055	PC	STOPPER BASE	ANSCHLAGBASIS	BASE DE RETENUE	BASE DI ARRESTO	BASE DE RETENCIÓN
135	RB12056	Rubber	SPONGE F	SCHAUMGUMMI F	EPONGE F	SPUGNA F	ESPONJA F
136	RB81139	PC, POM, steel, rubber	STOPPER BASE ASSY	ANSCHLAGBASIS-BAUGRUPPE	ENSEMBLE DE LA BASE DE RETENUE	GRUPPO BASE DI ARRESTO	GRUPO DE LA BASE DEL RETEN
137	KK29133	Steel	COMPRESSION SPRING 9133	DRUCKFEDER 9133	RESSORT A PRESSION 9133	MOLLA DI COMPRESSIÒN 9133	MUELLE DE COMPRESIÒN 9133
138	BB40710	Steel	BOLT 3X8	BOLZEN 3X8	BOULON 3X8	BULLONE 3X8	PERNO 3X8
140	BB40709	Steel	BOLT 3X16	BOLZEN 3X16	BOULON 3X16	BULLONE 3X16	PERNO 3X16
141	RB12771	Steel	PLATE A	PLATTE A	PLAQUE "A"	PLACCA "A"	PLACA "A"
142	CC42512	Steel	HEX NUT 1A M4 CF	SECHSKANTMUTTER 1A M4 CF	ÉCROU HEXAGONAL 1A M4 CF	DADO ESAGONALE 1A M4 CF	TUERCA HEXAGONAL 1A M4 CF
143	RB12521	PET	WARNING LABEL (398)	WARNSCHILD (398)	JOINT D'AVERTISSEMENT (398)	SIGILLO DI AVVERTENZA (398)	UNTA DE ADVERTENCIA (398)
144	FF51714	Steel	HOLLOW PIN 1714	HOHLSTIFT 1714	GOUVILLE CREUSE 1714	PERNO CAVO 1714	PERNO HUECO 1714
145	RB12745	Stainless steel	REEL PROTECTOR	ROLLENSCHUTZ/ORRICTUNG	PROTECTION DE LA BOBINE	PROTEZIONE BOBINA	PROTECTOR DE BOBINA
146	BB41503	Steel	BOLT 3X8	BOLZEN 3X8	BOULON 3X8	BULLONE 3X8	PERNO 3X8
147	RB11979	Steel	COVER L (397)	ABDECKUNG L (397)	COUVERCLE "L" (397)	COPERCHIO "L" (397)	CUBIERTA "L" (397)
148	RB70708	PA, PET, Steel, etc	FRAME L ASSY(398S)	GEHÄUSEBAUGRUPPE L (398S)	ENSEMBLE DU CADRE L (398S)	GRUPPO TELAIO "L" (398S)	CONJUNTO DE ARMAZÓN IZQUIERDO (398S)
149	RB11987	PC	WINDOW	FENSTER	FENÊTRE	FINESTRA	VENTANILLA
150	RB12826	PC	CONNECTOR BASE	VERBINDERBASIS	BASE DU CONNECTEUR	BASE CONNETTORE	BASE DEL CONECTOR
151	RB12827	PC	CONNECTOR COVER	VERBINDERABDECKUNG	CAPOT DU CONNECTEUR	COPERCHIO CONNETTORE	CUBIERTA DEL CONECTOR
152	AA05572	Steel	SCREW 3X8	SCHRAUBE 3X8	VIS 3X8	VITE 3X8	TORNILLO 3X8
153	RB12080	POM	TRIGGER	AUSLÖSER	DÉCLENCHEUR	GRILLETTO	DISPARADOR
154	KK23656	Steel	COMPRESSION SPRING 3656	DRUCKFEDER 3656	RESSORT A PRESSION 3656	MOLLA DI COMPRESSIÒNE 3656	MUELLE DE COMPRESIÒN 3656
155	RB12101	PC	TRIGGER LOCK LEVER	AUSLÖSESPERRHEBEL	LEVIER DE BLOCAGE DE LA COMMANDE	LEVA DI BLOCCO DEL GRILLETTO	PALANCA DE SEGURO DE DISPARADOR
156	RB81349		SWITCH HARNESS UNIT	SCHALTERKABELEINHEIT	CABLAGE DE L'INTERRUPTEUR	UNITÀ DI CABLAGGIO INTERRUPTORI	CABLEADO DE INTERRUPTOR
159	RB12744	POM	SWITCH BLOCK	SCHALTERBLOCK	BLOC INTERRUPTEUR	BLOCCO INTERRUPTORI	BLOQUE DE INTERRUPTOR
160	RB81341		MAIN CIRCUIT BOARD UNIT	HAUPTSCHALTPLATINEN-EINHEIT	PLAQUETTE DE CIRCUIT PRINCIPALE	UNITÀ SCHEDA ELETTRONICA PRINCIPALE	PLACA DE CIRCUITO PRINCIPAL
161	KK23604	Steel	COMPRESSION SPRING 3604	DRUCKFEDER 3604	RESSORT A PRESSION 3604	MOLLA DI COMPRESSIÒNE 3604	MUELLE DE COMPRESIÒN 3604
162	RB12813	PC	FRONT HARNESS COVER	VORDERE KABELSTRANGABDECKUNG	CAPOT AVANT DU CÂBLAGE	COPERTURA CABLAGGIO ANTERIORE	CUBIERTA DEL MAZO DE CABLES DELANTERO
163	RB70697	PBT, copper	ELECTRODE UNIT	ELEKTRODEN-EINHEIT	ÉLECTRODE	UNITÀ ELETTRODO	ELECTRODO
165	RB11981	Steel	COVER R (397)	ABDECKUNG R (397)	COUVERCLE "R" (397)	COPERCHIO "R" (397)	CUBIERTA "R" (397)
166	RB12689	PET	WARNING LABEL	WARNSCHILD	ÉTIQUETTE D'AVERTISSEMENT	TARGHETTA DI AVVERTENZA	ETIQUETA DE ADVERTENCIA
167	RB11985	PET	USAGE LABEL	HINWEISSCHILD	JOINT PR	TENUTA PR	PLACA DE INDICACIONES DE USO
169	RB12742	PET	398S LABEL	SCHILD 398S	ÉTIQUETTE 398S	TARGHETTA 398S	ETIQUETA DE 398S
171	RB70706	PA, PET, Steel, etc	FRAME R ASSY(398S)	GEHÄUSEBAUGRUPPE R (398S)	ENSEMBLE DU CADRE R (398S)	GRUPPO TELAIO "R" (398S)	CONJUNTO DE ARMAZÓN DERECHO (398S)
173	RB81184	Steel	BELT HOOK ASSY	GÜRTELHAKEN-BAUGRUPPE	ENSEMBLE DU CROCHET DE COURROIE	GRUPPO GANCIO CINGHIA	CONJUNTO DE GANCHO PARA CINTURÓN
174	RB12752	PC	LED COVER	LED-ABDECKUNG	COUVERCLE DE-DEL	COPERCHIO LED	CUBIERTA DE LED
176	RB12661	ABS	BRAND PLATE	MARKENSCHILD	PLAQUE DE MARQUE	PIASTRINA DEL MARCHIO	PLACA DE MARCA

RB518(CE)

EXPLODED
VIEW AND SPARE
PARTS LIST

EINZELTEILDAR-
STELLUNG UND
ERSATZTEILLISTE

SCHEMA ECLATE ET
LISTE DES PIÉCES
DE RECHANGE

ESPLOSO DEI
COMPONENTI ED
ELENCO DELLE
PARTI DI RICAMBIO

DESPIECE DE LA
MAQUINA Y LISTA
DE RECAMBIOS

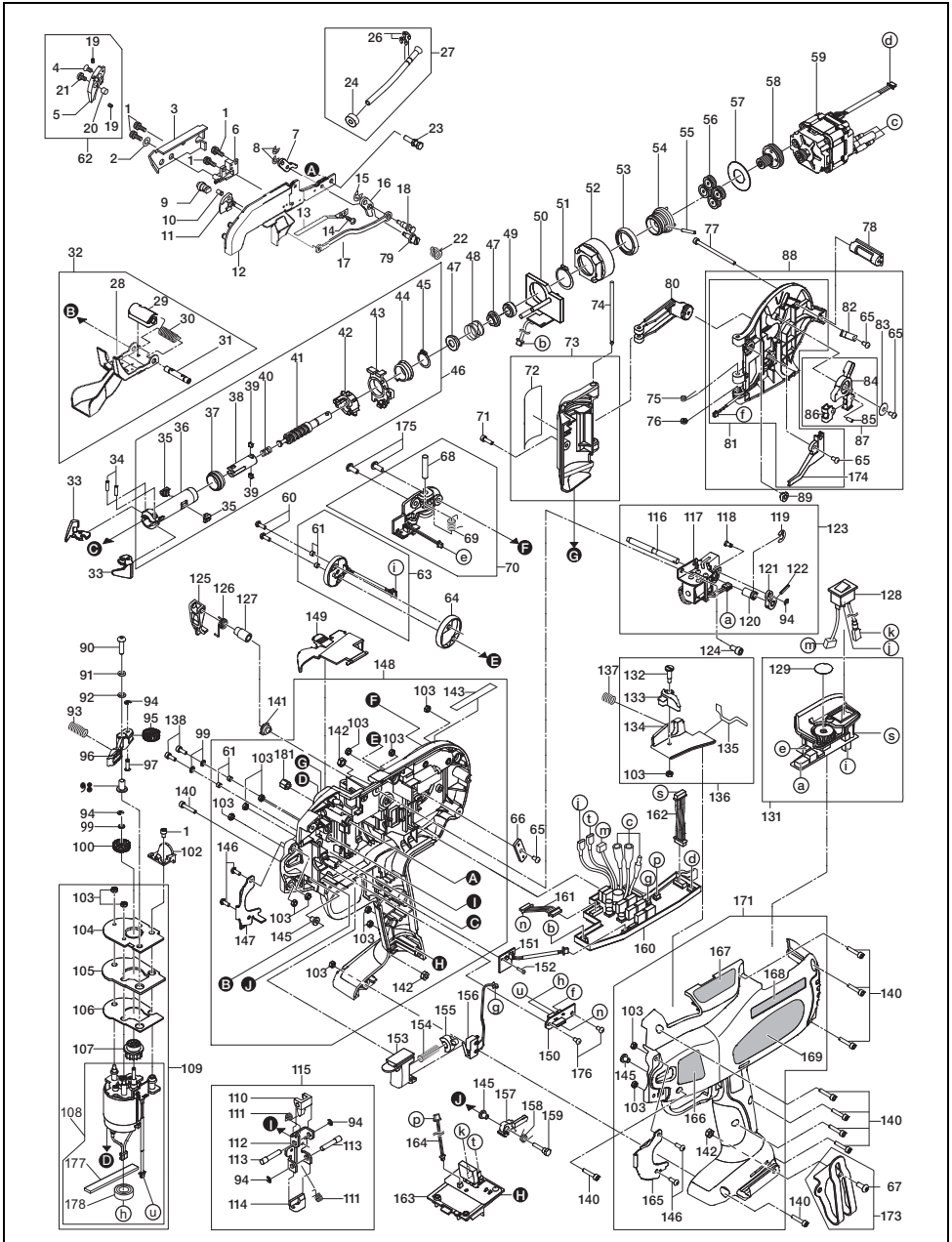

RB518(CE)

ITEM NO.	PART NO.	MATERIAL	ENGLISH	DEUTSCH	FRANÇAIS	ITALIANO	ESPAÑOL
1	BB40481	Steel	BOLT 3x5	SCHRAUBE 3x5	BOULON 3x5	BULLONE 3x5	PERNO 3x5
2	EE31122	Steel	WASHER 3x7	UNTERLEGSCHIEBE 3x7	RONDELLE 3x7	ROSETTA 3x7	ARANDELA 3x7
3	RB12263	Steel	ARM B	ARM B	BRAS B	BRACCIO B	BRAZO B
4	AA22005	Steel	SCREW M3x5	SCHRAUBE M3x5	VIS M3x5	VITE M3x5	TORNILLO M3x5
5	RB11811	Steel	WIRE GUIDE A	DRAHTFÖHRUNG A	GUIDE DE FIL "A"	UNITA DEL BRACCIO "A"	UNIDAD DE BRAZO "A"
6	RB11798	Steel	WIRE GUIDE B	DRAHTFÖHRUNG B	GUIDE DE FIL "B"	UNITA DEL BRACCIO "B"	UNIDAD DE BRAZO "B"
7	RB12090	Steel	CUTTER LEVER B (397)	MESSERHEBEL B (397)	LEVIER DE COUPEAU "B" (397)	LEVA DI COLTELLO "B" (397)	PALANCA DE CORTADORA "B" (397)
8	JJ10109	Steel	E-RING 2	E-RING 2 CF	BAGUE 2 CF	E-RING 2 CF	ANILLO EN E2 CF
9	RB11815	Steel	FIXED CUTTER	UNBEWEGLICHES MESSER	COUPEAU FIXE	COLTELLO FISSO	CORTADORA FIJA
10	FF44120	Steel	PIN 4120	STIFT 4120	GOUPILLE 4120	PERNO 4120	PERNO 4120
11	RB11818	Steel	CUTTER	MESSER	COUPEAU	COLTELLO	CORTADORA
12	RB81222	Steel	ARM A UNIT(517)	ARMEINHEIT A (517)	UNITE DE BRAS "A"(517)	UNITA DEL BRACCIO "A" (517)	UNIDAD DE BRAZO "A"(517)
13	RB11800	Stainless steel	LEAF SPRING	OBERE BLATTFEDER	RESSORT A FEUILLES SUPER EUR	MOLLA A BALESTRA SUPERIORE	MUELLE DE HOJAS SUPERIORA
14	AA25113	Steel	PAN-HEAD SCREW 2x4	FLACHKOPFSCHRAUBE 2x4	VIS A TETE PLATE 2x4	VITE A TESTA PIATTA 2x4	TORNILLO DE CABEZA LLANA 2x4
15	JJ10514	Steel	E-RING 3 CF	E-RING 3 CF	BAGUE 3 CF	E-RING 3 CF	ANILLO EN E 3 CF
16	RB12228	Steel	CUTTER LEVER A	MESSERHEBEL A	LEVIER DE COUPEAU "A"	LEVA DI COLTELLO "A"	PALANCA DE CORTADORA "A"
17	RB12265	Steel	CONNECTING ROD	VERBINDUNGSSTANGE	BIELLE DE CONNEXION	BIELLA	BIELA
18	RB10392	Steel	PIN	STIFT	GOUPILLE	PERNO	PERNO
19	AA71408	Steel	SCREW 3x3	SCHRAUBE 3x3	VIS 3x3	VITE 3x3	TORNILLO 3x3
20	FF51667	Steel	PIN 1667	STIFT 1667	GOUPILLE 1667	PERNO 1667	PERNO 1667
21	RB11814	Steel	WIRE GUIDE SCREW	DRAHTFÖHRUNGSSCHRAUBE	VIS DE GUIDE DE FIL	VITE DI GUIDA DI FILO	TORNILLO DE GUÍA DE HILO
22	KK33370	Steel	SPRING 3370	FEDER 3370	RESSORT 3370	MOLLA 3370	MUELLE 3370
23	RB12003	Steel	SCREW	SCHRAUBE	VIS	VITE	TORNILLO
24	RB12007	Rubber	PIPE SPONGE	ROHR-SCHAUMGUMMI	EPONGE TUYAU	SPUGNA TUBO	ESPONJA DE TUBO
25							
26	JJ10101	Steel	E-RING 4	E-RING 4	BAGUE 4	E-RING 4	ANILLO EN E4
27	RB81219	Steel,rubber	PIPE ASSY(517)	RÖRE ASSY(517)	TUYAU ASSY(517)	TUBO ASSY(517)	TUBO ASSY(517)
28	RB81224	Steel	CURL GUIDE UNIT (517)	RÖELFÖHRUNG UNIT (517)	DE GUIDE DE BOUCLE UNIT (517)	DI GUIDA DI SPIRA UNIT (517)	DE GUÍA DE ONDULACIÓN UNIT (517)
29	RB12210	Stainless steel	CURL GUIDE COVER	WINDEFÖHRUNG-ABDECKUNG	COUVERCLE DE GUIDE DE BOUCLE	COPERCHIO DI GUIDA DI SPIRA	CUBIERTA DE GUÍA DE ONDULACIÓN
30	KK33365	Steel	TORSION SPRING	TORSIONSFEDER	RESSORT DE TORSION	MOLLA DI TORSIONE	MUELLE DE TORSIÓN
31	RB11708	Steel	STOPPER SHAFT	ANSCHLAGWELLE	ARBRE DE RESSORT	ALBERO DI MOLLA	ÁRBOL DE MUELLE
32	RB81217	Steel	CURL GUIDE ASSY (517)	RÖELFÖHRUNG-BAUGRUPPE (517)	ENSEMBLE DE GUIDE DE BOUCLE (517)	GRUPPO DI GUIDA DI SPIRA (517)	GRUPO DE GUÍA DE ONDULACIÓN (517)
33	RB11816	Steel	HOOK	HAKEN	CROCHET	GANCIO	GANCHO
34	RB81113	Steel	WS PIN 2.5x10	WS-STIFT 2.5x10	GOUPILLE WS 2.5x10	PERNO WS 2.5x10	PERNO WS 2.5x10
35	RB12014	Steel	KEY	SCHLÜSEL	CLAVETTE	CHIAVETTA	CHAVETA
36	RB12280	Steel	SLEEVE A	MANSCHETTE A	MANCHON "A"	FODERO "A"	MANGUITO "A"
37	RB12279	Steel	SLEEVE GUIDE	MANSCHETTENFÖHRUNG	GUIDE DE MANCHON	GUIDA DI FODERO	GUÍA DE MANGUITO
38	RB81242	Steel	TIP AXIS B	SPITZACHSE B	AXE DE BOUT "B"	ASSE DI ESTREMITÀ "B"	EJE DE EXTREMIDAD "B"
39	RB10115	Steel	KEY B	SCHLÜSEL B	CLAVETTE "B"	CHIAVETTA "B"	CHAVETA "B"
40	KK23730	Steel	COMP. SPRING 3730	DRUCKFEDER 3730	RESSORT PRESS. 3730	MOLLA COMPR. 3730	MUELLE DE COMP. 3730
41	RB12281	Steel	TIP AXIS A	SPITZACHSE A	AXE DE BOUT "A"	ASSE DI ESTREMITÀ "A"	EJE DE EXTREMIDAD "A"
42	RB12015	Steel	SLEEVE B	MANSCHETTE B	MANCHON "B"	FODERO "B"	MANGUITO "B"
43	RB70412	Steel, PA	CUTTER RING UNIT	MESSER-RING-EINHEIT	UNITÉ DE BAGUE DE COUPEAU	ANELLO TRONCHESINO	UNIDAD DE ANILLO DE CORTE
44	RB12091	Steel	CUTTER RING GUIDE	MESSERRING-FÖHRUNG	GUIDE DE BAGUE DE COUPEAU	GUIDA DI ANELLO D COLTELLO	GUÍA DE ANILLO DE CORTADORA
45	JJ21011	Steel	C-RING 14	C-RING 14	BAGUE EN "C" 14	ANELLO IN "C" 14	ANILLO EN "C" 14
46	RB81247	Steel, PA	TIP AXIS ASSY	SPITZENACHSE-BAUGRUPPE	ENSEMBLE D'AXE DE BOUT	GRUPPO DI ASSE DI ESTREMITA	GRUPO DE EJE DE EXTREMIDAD
47	RB12020	Steel	SPRING COLLAR	FEDERHÜLSE	COLLIER A RESSORT	COLLARE MOLLA	COLLAR DE MUELLE
48	KK29026	Steel	COMP. SPRING 9026	DRUCKFEDER 9026	RESSORT PRESS. 9026	MOLLA COMPR. 9026	MUELLE DE COMP. 9026
49	RB12019	Urethan rubber	BUMPER	STOSSDÄMPFER	AMORTISSEUR	AMMORTIZZATORE	AMORTIGUADOR
50	RB81177	Steel,PA,etc.	TIP AXIS GUIDE ASSY	SPITZACHSENFÖHRUNGS-BAUGRUPPE	ENSEMBLE DE GUIDE D'AXE DE BOUT	GRUPPO DI GUIDA-ASSE DI ESTREMITÀ	CONJUNTO DE GUÍA DE EJE DE EXTREMIDAD
51	JJ21603	Steel	C-RING 20	C-RING 20	BAGUE EN "C" 20	ANELLO IN "C" 20	ANILLO EN "C" 20
52	RB10338	PA	INTERNAL GEAR	INNENGETRIEBE	ENGRENAGES INTERNE	INGRANAGGI INTERNI	ENGRANAJES INTERNOS
53	LL1181	Steel	BALL BEARING 6704	KUGELLAGER 6704	ROULEMENT À BILLES 6704	CUSCINETTO A SFERE 6704	RODAMIENTO DE BOLAS 6704
54	RB70681	Steel	PLANET CAGE UNIT (518)	PLANETENKÄFIG-EINHEIT (518)	UNITÉ DE CAGE PLANÉTAIRE (518)	UNITÀ PORTASATELLITI (518)	UNIDAD DE JAULA PLANETARIA (518)
55	FF31589	Steel	PIN 1589	STIFT 1589	GOUPILLE 1589	PERNO 1589	PERNO 1589
56	RB10341	Steel	PLANET GEAR	PLANETENGETRIEBE	ENGRENAGE PLANÉTAIRE	INGRANAGGIO PLANETARIO	ENGRANAJES PLANETARIOS
57	RB10484	Stainless steel	GEAR PRESS WHEEL	GETRIEBEANDRUCKRAD	ROUE DE PRESSION D' ENGRÈNAGES	RUOTA DI PRESSIONE DI INGRANAGGI	RUEDA DE PRESIÓN DE ENGRANAJES
58	RB70418	Steel	SUN GEAR UNIT	SONNENRADEINHEIT	UNITÉ DE PIGNON SOLEIL	UNITÀ DI INGRANAGGIO CENTRALE	UNIDAD CENTRAL DE ENGRANAJES
59	RB70558		TWISTING MOTOR (RB517)	DREHMOTOR (RB517)	MOTEUR DE TORSION (RB517)	MOTORE DI TORSIONE (RB517)	MOTOR DE TORSIÓN (RB517)

RB518(CE)

ITEM NO.	PART NO.	MATERIAL	ENGLISH	DEUTSCH	FRANÇAIS	ITALIANO	ESPAÑOL
60	AA21419	Steel	SCREW 3x8	SCHRAUBE 3x8	VIS 3x8	VITE 3x8	TORNILLO 3x8
61	FF51817	Steel	HOLLOW PIN 1817	HOHLSTIFT 1817	GOUPILLE CREUSE 1817	PERNO CAVO 1817	PERNO DE ALAMBRE 1817
62	RB81248	Steel	WIRE GUIDE A ASSY	BAUGRUPPE DRAHTFÜHRUNG A	ENSEMBLE A DE GUIDE DE FIL	GRUPPO A DI GUIDA DI FILO	CONJUNTO A DE GUÍA DE HILO
63	RB81246	PA,steel,etc.	REEL GUIDE ASSY	SPULEFÜHRVERSAMMLUNG	ENSEMBLE DE GUIDE DE BOBINE	GRUPPO DI GUIDA DI BOBINA	CONJUNTO DE GUÍA DE CARRETE
64	RB12284	Stainless steel	REEL GUIDE	BANDSPULEFÜHRER	GUIDE DE BOBINE	GUIDA DI BOBINA	GUÍA DE BOBINA
65	AA05555	Steel	SCREW 3x6 CF	SCHRAUBE 3x6 CF	VIS 3x6 CF	VITE 3x6 CF	TORNILLO 3x6 CF
66	RB11687	Steel	NUIT PLATE	MUTTERSPLATTE	PLAQUE DE ÉCROU	PLACCA DI DADO	PLACA DE TUERCA
67	BB41706	Steel	BOLT 4x10	BOLZEN 4x10	BOULON 4x10	BULLONE 4x10	PERNO 4x10
68	FF31563	Steel	PIN 1563	STIFT 1563	GOUPILLE 1563	PERNO 1563	PERNO 1563
69	KK34089	Stainless steel	SPRING 4089	FEDER 4089	RESSORT 4089	MOLLA 4089	MUELLE 4089
70	RB81181	Steel,stainless steel,PC,etc	RATCHET COVER ASSY	SCHALTLEINKE-ABDECKUNG BAUGRUPPE	ENSEMBLE DE COUVERCLE DE RACHET	GRUPPO DI COPERCHIO DEL CRICCO	GRUPO DE CUBIERTA DEL TRINQUETE
71	BB40715	Steel	BOLT 3X12	SCHRAUBE 3X12	BOULON 3X12	BULLONE 3X12	PERNO 3X12
72	RB12608	PET	WARNING LABEL A	WARNSCHILD A	PLAQUE D'AVERTISSEMENT A	TARGETTA AVVERTENZA A	RÓTULO AVISADOR DE PELIGRO A
73	RB70612	PET,PA	MOTOR COVER ASSY (398CE)	MOTORABDECKUNG-BAUGRUPPE (398CE)	ENSEMBLE COUVERCLE DE MOTEUR (398CE)	GRUPPO COPERCHIO MOTORE (398CE)	CONJUNTO DE CUBIERTA DE MOTOR (398CE)
74	FF41871	Steel	STEP PIN 1871	STUFENBOLZEN 1871	BOULON À GRADINS 1871	PERNO SCALARE 1871	PERNO ESCALONADO 1871
75	KK34067	Stainless steel	TORSION SPRING 4067	TORSIONSFEDER 4067	RESSORT DE TORSION 4067	MOLLA DI TORSIONE 4067	MUELLE DE TORSION 4067
76	EE39609	Urethan rubber	RUBBER WASHER 1.8x6x2	GUMMI-UNTERLEGSCHIBE 1.8x6x2	RONDELLE EN CAOUTCHOUC 1.8x6x2	RONDELLA IN GOMMA 1.8x6x2	ARANDELA DE CAUCHO 1.8x6x2
77	BB40714	Steel	BOLT 3x50	BOLZEN 3x50	BOULON 3x50	BULLONE 3x50	PERNO 3x50
78	RB12031	PA	JOINT	FUGE	JOINT	GIUNTO	JUNTA
79	RB12710	Steel	SHAFT	WELLE	ARBRE	ALBERO	ÁRBOL
80	RB81178	PA,stainless steel,steel	REEL HOLDER ASSY	ROLLENHALTER BAUGRUPPE	ENSEMBLE DE PORTE-BOBINE	GRUPPO DI PORTA-BOBINA	GRUPO DE PORTA BOBINA
81	RB81179	PA,steel,etc.	REEL MAGAZINE	HASPELMAGAZIN	MAGASIN DE BOBINE	ALLOGGIO DI BOBINA	ALOJAMIENTO DE BOBINA
82	RB12038	Stainless steel	REEL STOPPER SPRING	ROLLENANSLAG-FEDER	RESSORT DE PIECE DE RETENUE DE BOBINE	MOLLA DI ARRESTO DI BOBINA	MUELLE DE RETÉN DE CARRETE
83	EE39184	Steel	WASHER 3.1x11.8x1	UNTERLEGSCHIBE 3.1x11.8x1	RONDELLE 3.1x11.8x1	RONDELLA 3.1x11.8x1	ARANDELA 3.1x11.8x1
84	RB12035	POM	REEL STOPPER	ROLLENANSLAG	PIECE DE RETENUE DE BOBINE	PARTE DI ARRESTO DI BOBINA	PIEZA DE RETENCIÓN DE BOBINA
85	FF21240	Steel	PIN 2.5x6	STIFT 2.5x6	GOUPILLE 2.5x6	PERNO 2.5x6	PERNO 2.5x6
86	RB12036	Stainless steel	STOPPER PLATE	ANSLAGPLATTE	PLAQUE DE PIÈCE DE RETENUE	PIASTRA DI PARTE DE RITEGNO	PLACA DE PARTE DE RETENCION
87	RB70427	POM,steel,stainless steel	REEL STOPPER ASSY	SPULESTOPPERVERSAMMLUNG	ENSEMBLE DE TAQUET DE BOBINE	GRUPPO DI BLOCCO DI BOBINA	CONJUNTO DE BLOQUE DE CARRETE
88	RB81180	PA,PC,POM,steel,stainless steel,etc	REEL MAGAZINE ASSY	HASPELMAGAZIN ASSY	MAGASIN DE BOBINE ASSY	ALLOGGIO DI BOBINA ASSY	ALOJAMIENTO DE BOBINA ASSY
89	RB12099	Steel	PLATE B	PLATTE B	PLAQUE "B"	PLACCA "B"	PLACA "B"
90	BB41707	Steel	BOLT 4x16	BOLZEN 4x16	BOULON 4x16	BULLONE 4x16	PERNO 4x16
91	EE11103	Steel	SPRING WASHER 2-4	UNTERLEGFEDER 2-4	RONDELLE DE RESSORT 2-4	ROSETTA DI MOLLA 2-4	ARANDELA DE MUELLE 2-4
92	EE39825	Steel	WASHER 4.5x7.4x0.8	UNTERLEGSCHIBE 4.5x7.4x0.8	RONDELLE 4.5x7.4x0.8	ROSETTA 4.5x7.4x0.8	ARANDELA 4.5x7.4x0.8
93	KK24175	Steel	COMP. SPRING 4175	DRUCKFEDER 4175	RESSORT PRESS. 4175	MOLLA COMPR. 4175	MUELLE DE COMP. 4175
94	JJ10113	Steel	E-RING 2.5	E-RING 2.5	BAGUE 2.5	E-RING 2.5	ANILLO EN E2.5
95	RB10359	Steel	FEEDING GEAR B2	ZUFÜHRRAD B2	B2 D'ENGRENAGES D'AVANCE	B2 DI INGRANAGGI DI ALIMENTAZIONE	B2 DE ENGRANAJES DE ALIMENTACIÓN
96	RB10362	Aluminum	RELEASE LEVER	LÖEHEBEL	LEVIER DE DECLENCHEMENT	LEVA DI SCATTO	PALANCA DE DISPARO
97	FF41809	Steel	STEP PIN 1809	STUFENBOLZEN 1809	BOULON À GRADINS 1809	PERNO SCALARE 1809	PERNO ESCALONADO 1809
98	FF51628	Steel	HOLLOW PIN 1628	HOHLSTIFT 1628	GOUPILLE CREUSE 1628	PERNO CAVO 1628	PERNO DE ALAMBRE 1628
99	EE32104	Stainless steel	WASHER 2-3	UNTERLEGSCHIBE 2-3	RONDELLE 2-3	ROSETTA 2-3	ARANDELA 2-3
100	RB10357	Steel	FEEDING GEAR B1	ZUFÜHRGTRIEBE B1	ENGRENAGES D'AVANCE B1	INGRANAGGIO DI ALIMENTAZIONE B1	B1 DE ENGRANAJES DE ALIMENTACIÓN
102	RB10364	Steel	WIRE GUIDE C	DRAHTFÜHRUNG C	GUIDE DE FIL "C"	GUIDA DI CAVO "C"	GUÍA DE ALAMBRE "C"
103	CC41104	Steel	HEX. NUT 1-3	SECHSKANTMUTTER 1-3	ECROU HEXAGONAL 1-3	DADO ESAGONALE 1-3	GUÍA HEXAGONAL 1-3
104	RB70434	Aluminum,steel	PARTITION PLATE	TEILPLATTE	PLAQUE DE DIVISION	PLACCA DI DIVISIONE	PLACA DE DIVISIÓN
105	RB12045	Rubber	PARTITION SPONGE	UNTERTEILUNGSSCHAUMGUMMI	EPONGE DE DIVISION	SPUGNA DIVISIONE	ESPONJA DE DIVISIÓN
106	RB12421	Aluminum	SPONGE SUPPORT	SCHAUMGUMMI-ABSTÜTZUNG	SUPPORT D'EPONGE	SUPPORTO SPUGNA	SOPORTE DE ESPONJA
107	RB70509	Steel,PA	FEEDING GEAR A ASSY	ZUFÜHRGTRIEBE-BG. A	ENSEMBLE "A" D'ENGRENAGES D'AVANCE	GRUPPO "A" DI INGRANAGGI DI ALIMENTAZIONE	GRUPO "A" DE ENGRANAJES DE ALIMENTACIÓN
108	RB81266		FEEDING MOTOR ASSY	ZUFÜRMOTOR ASSY	MOTEUR D'AVANCE ASSY	MOTORE DI ALIMENTAZIONE ASSY	MOTOR DE ALIMENTACIÓN ASSY
109	RB81267	Steel,aluminum,PA,etc.	FEEDING ASSY	ZUFÜHR-BAUGRUPPE	ENSEMBLE D'AVANCE	GRUPPO DI ALIMENTAZIONE	CONJUNTO DE ALIMENTACIÓN
110	RB10368	Steel	JAW A	BACKE A	MACHOIRE "A"	GRIFFA "A"	QUIJADA "A"
111	KK33249	Steel	TORSION SPRING 3249	TORSIONSFEDER 3249	RESSORT DE TORSION 3249	MOLLA DI TORSIONE 3249	MUELLE DE TORSIÓN 3249
112	RB10370	Steel	JAW BASE	BACKENBASIS	BASE DE MACHOIRE	BASE DI GRIFFA	BASE DE QUIJADA
113	FF41822	Steel	STEP PIN 1822	STUFENBOLZEN 1822	BOULON À GRADINS 1821	PERNO SCALARE 1822	PERNO ESCALONADO 1822
114	RB10369	Steel	JAW B	BACKE B	MACHOIRE "B"	GRIFFA "B"	QUIJADA "B"
115	RB70495	Steel	JAW BASE ASSY	BACKENBASIS ASSY	BASE DE MACHOIRE ASSY	BASE DI GRIFFA ASSY	BASE DE QUIJADA ASSY
116	RB12238	Steel	ROTARY PIN	DREHSTIFT	GOUPILLE ROTATIVE	PERNO ROTANTE	PASADOR GIRATORIO
117	RB81185		SOLENOID ASSY	MAGNETSCHALTER-BAUGRUPPE	ENSEMBLE DE SOLENOIDE	GRUPPO SOLENOIDE	CONJUNTO DE SOLENOIDE
118	FF41855	Steel	PIN 1855	STIFT 1855	GOUPILLE 1855	PERNO 1855	PERNO 1855
119	JJ10106	Steel	E-RING 6	E-RING 6	BAGUE 6	E-RING 6	ANILLO EN E6

RB518(CE)

ITEM NO.	PART NO.	MATERIAL	ENGLISH	DEUTSCH	FRANÇAIS	ITALIANO	ESPAÑOL
120	RB12030	Steel	PLATE C	PLATTE C	PLAQUE "C"	PLACCA "C"	PLACA "C"
121	RB12029	Steel	ROTARY PLATE	DREHPLATTE	PLAQUE ROTATIVE	PLACCA ROTANTE	PLACA GIRATORIA
122	FF21620	Stainless steel	PIN 2x12	STIFT 2x12	GOUPILLE 2x12	PERNO 2x12	PERNO 2x12
123	RB70531	Steel, stainless steel, etc.	BRAKE ASSY	BREMSEN-BAUGRUPPE	ENSEMBLE DE FREIN	GRUPPO FRENO	CONJUNTO DE FRENO
124	BB40712	Steel	BOLT 4x8	BOLZEN 4x8	BOULON 4x8	BULLONE 4x8	PERNO 4x8
125	RB12025	Steel	REEL PRESS	HASPELPRESSE	PRESSE DE BOBINE	PRESSA DI BOBINA	PRENSA DE BOBINA
126	KK33373	Stainless steel	SPRING 3373	FEDER 3373	RESSORT 3373	MOLLA 3373	MUELLE 3373
127	FF52114	Steel	PIN 2114	STIFT 2114	GOUPILLE 2114	PERNO 2114	PERNO 2114
128	RB70457		MAIN SWITCH UNIT(RB397)	HAUPTSCHALTER-EINHEIT (RB397)	UNITÉ DE INTERRUPTEUR GENERAL (RB397)	UNITÀ DI INTERRUTTORE GENERALE (RB397)	UNIDAD DE INTERRUPTOR GENERAL (RB397)
129	RB12267	PET	LABEL, TORQUE DIAL(517)	SCHILD, EINSTELLRAD(517)	PLAQUE, CADRAN A COUPLE(517)	TARGHETTA, QUADRANTE A COPPIA(517)	PLACA, CUADRANTE DE PAR(517)
131	RB81232	PC,POM,steel,stainless steel,etc.	SWITCH BASE ASSY(517)	SCHALTERBASIS (517)	BASE DE COMMUTATEUR (517)	BASE DI COMMUTATORE (517)	UNIDAD DE CONMUTADOR (517)
132	RB12054	Steel	STEP PIN	STUFENBOLZEN	BOULON À GRADINS	PERNO SCALARE	PERNO ESCALONADO
133	RB12053	POM	RELEASE STOPPER	LÖEANSCHLAG	PIECE DE RETENUE DE DECLENCHEMENT	PARTE DI RETENUE DI SCATTO	PIEZA DE RETENCION DE DISPARO
134	RB12055	PC	STOPPER BASE	ANSCHLAGBASIS	BASE DE RETENUE	BASE DI ARRESTO	BASE DE RETENCIÓN
135	RB12056	Rubber	SPONGE F	SCHAUMGUMMI F	EPOUGE F	SPUGNA F	ESPONJA F
136	RB81139	PC,POM,steel,rubber	STOPPER BASE ASSY	ANSCHLAGBASIS-BAUGRUPPE	ENSEMBLE DE LA BASE DE RETENUE	GRUPPO BASE DI ARRESTO	GRUPO DE LA BASE DEL RETÉN
137	KK29133	Steel	COMPRESSION SPRING 9133	DRUCKFEDER 9133	RESSORT À PRESSION 9133	MOLLA DI COMPRESSION 9133	MUELLE DE COMPRESIÓN 9133
138	BB40710	Steel	BOLT 3x8	BOLZEN 3x8	BOULON 3x8	BULLONE 3x8	PERNO 3x8
140	BB40709	Steel	BOLT 3x16	BOLZEN 3x16	BOULON 3x16	BULLONE 3x16	PERNO 3x16
141	RB12236	Steel	PLATE A	PLATTE A	PLAQUE "A"	PLACCA "A"	PLACA "A"
142	CC42512	Steel	HEX NUT M4	SECHSKANTMUTTER M4	ECROU HEXAGONAL M4	DADO ESAGONALE M4	TUERCA HEXAGONAL M4
143	RB12521	PET	WARNING LABEL (398)	WARNSCHILD (398)	JOINT D'AVERTISSEMENT (398)	SIGILLO DI AVVERTENZA (398)	JUNTA DE ADVERTENCIA (398)
145	FF52111	Steel	PIN 2111	STIFT 2111	GOUPILLE 2111	PERNO 2111	PERNO 2111
146	BB41503	Steel	BOLT 3x8	BOLZEN 3x8	BOULON 3x8	BULLONE 3x8	PERNO 3x8
147	RB11979	Steel	COVER L (397)	ABDECKUNG L (397)	COUVERCLE "L" (397)	COPERCHIO "L" (397)	CUBIERTA "L" (397)
148	RB81269	PA,PET,steel,copper alloy	FRAME L ASSY (518)	GEHÄUSE L, BAUGRUPPE (518)	ENSEMBLE DU CADRE "L" (518)	GRUPPO TELAI0 "L" (518)	GRUPO DEL BASTIDOR "L" (518)
149	RB11987	PC	WINDOW	FENSTER	FENÊRE	FINESTRA	VENTANILLA
150	RB81195		RELAY BOARD UNIT	RELAISPLATTEN-EINHEIT	UNITÉ DE PLAQUETTE DE RELAIS	UNITÀ DI SCHEDA RELÈ	UNIDAD DE PLACA DE RELÉ
151	RB81191		SENSOR CIRCUIT BOARD D UNIT	SENSORSCHALTUNGSPLATINE D EINHEIT	UNITÉ DE PLAQUETTE DE CIRCUIT DE SENSEUR "D"	UNITÀ DI PLACCA DI CIRCUIT DI SENSORE "D"	UNIDAD DE PLACA DE CIRCUITO DE SENSOR "D"
152	AA31724	Steel	SCREW 2x8	SCHRAUBE 2x8	VIS 2x8	VITE 2x8	TORNILLO 2x8
153	RB12080	POM	TRIGGER (397)	BETÄTIGUNGSSHEBEL (397)	COMMANDE (397)	GRILLETTO (397)	PALANCA DE ACCIONAMIENTO (397)
154	KK23656	Steel	COMPRESSION SPRING 3656	DRUCKFEDER 3656	RESSORT À PRESSION 3656	MOLLA DI COMPRESSION 3656	MUELLE DE COMPRESIÓN 3656
155	RB12101	PC	TRIGGER LOCK LEVER (397)	BETÄTIGUNGSSPERRHEBEL (397)	LEVIER DE BLOQUE DE LA COMMANDE (397)	LEVA DI SICURA GRILLETTO (397)	PALANCA BLOQUEO DE ACCIONAMIENTO (397)
156	RB70453		TRIGGER SWITCH UNIT(RB397)	AUSLÖRSCHALTER (RB397)	COMMUTATEUR DE DECLENCHEUR (RB397)	COMMUTATORE DI SCATTO (RB397)	CONMUTADOR DE DISPARO (RB397)
157	RB70473	PC,steel	SWITCH LEVER UNIT	SCHALTERHEBELEINHEIT	UNITÉ DE LEVIER DE COMMUTATEURS	UNITÀ DELLA LEVA DI INTERRUPTOR	UNIDAD DE LA PALANCA DEL INTERRUPTOR
158	KK34083	Stainless steel	SPRING 4083	FEDER 4083	RESSORT 4083	MOLLA 4083	MUELLE 4083
159	RB11686	Steel	SWITCH LEVER PIN	SCHALTERHEBELSTIFT	GOUPILLE DE LEVIER DE COMMUTATEURS	PERNO DELLA LEVA DI INTERRUPTOR	PERNO DE PALANCA DEL INTERRUPTOR
160	RB70606		MAIN CIRCUIT BOARD UNIT (RB518)	HAUPTSCHALTPLATINE (RB518)	PLAQUETTE DE CIRCUIT PRINCIPALE (RB518)	PLACCA DI CIRCUITO PRINCIPALE (RB518)	PLACA DE CIRCUITO PRINCIPAL (RB518)
161	RB70465		RELAY BOARD HARNESS UNIT	RELAISPLATTENKABELBAUM-EINHEIT	UNITÉ DE FAISCEAU DE PLAQUETTE DE RELAIS	UNITÀ DI CABLAGGIO SCHEDA RELÈ	UNIDAD DE CABLEADO DE PLACA DE RELÉS
162	RB70454		INTERFACE HARNESS UNIT (RB397)	SCHNITTSTELLENKABELBAUM-EINHEIT (RB397)	UNITÉ DE FAISCEAU D'INTERFACE (RB397)	UNITÀ DI CABLAGGIO INTERFACCIA (RB397)	UNIDAD DE CABLEADO DE INTERFAZ (RB397)
163	RB81188	PBT,copper,steel,etc.	ELECTRODE UNIT	ELEKTRODEN-EINHEIT	UNITÉ D'ELECTRODE	UNITÀ ELETTRODO	UNIDAD DE ELECTRODO
164	RB70464		BATTERY SIGNAL HARNESS UNIT	BATTERIESIGNALKABELBAUM-EINHEIT	UNITÉ DE FAISCEAU DE SIGNAL DE LA BATTERIE	UNITÀ DI CABLAGGIO SEGNALE BATTERIA	UNIDAD DE CABLEADO DE SEÑAL DE BATERÍA
165	RB11981	Steel	COVER R (397)	ABDECKUNG R (397)	COUVERCLE "R" (397)	COPERCHIO "R" (397)	CUBIERTA "R" (397)
166	RB11983	PET	LABEL, CURL GUIDE	SCHILD, RÖELFÜHRUNG	PLAQUE DE GUIDE DE BOUCLE	TARGHETTA, DI GUIDA DI SPIRA	PLACA, DE GUÍA DE ONDULACIÓN
167	RB11985	PET	USAGE LABEL	HINWEISSCHILD	JOINT PR	TENUTA PR	PLACA DE INDICACIONES DE USO
168	RB12237	PET	LABEL, MAIN SWITCH	SCHILD, HAUPTSCHALTER	PLAQUE INTERRUPTEUR GENERAL	TARGHETTA INTERRUTTORE GENERALE	PLACA, INTERRUPTOR GENERAL
169	RB12501	PET	518 LABEL (RB518CE)	TYPENSCHILD 518 (RB518CE)	PLAQUE SIGNALÉTIQUE 518 (RB518CE)	TARGHETTA (RB518CE)	PLACA DE CARACTERÍSTICAS (RB518CE)
171	RB70594	PA,PET,steel	FRAME R ASSY (518CE)	GEHÄUSE R, BAUGRUPPE (518CE)	ENSEMBLE DU CADRE "R" (518CE)	GRUPPO TELAI0 "R" (518CE)	GRUPO DEL BASTIDOR "R" (518CE)
173	RB81184	Steel	BELT HOOK ASSY	GÜRTELHAKEN-BAUGRUPPE	ENSEMBLE DU CROCHET DE COURROIE	GRUPPO GANCIO CINGHIA	GRUPO DEL GANCHO DE LA CORREA
174	RB12039	PC	LED COVER	LED-ABDECKUNG	COUVERCLE DE-DEL	COPERCHIO LED	CUBIERTA DE LED
175	BB41708	Steel	BOLT 4x10	BOLZEN 4x10	BOULON 4x10	BULLONE 4x10	PERNO 4x10
176	AA31722	Steel	SCREW 3x8	SCHRAUBE 3x8	VIS 3x8	VITE 3x8	TORNILLO 3x8
	PJ70345	Stainless steel	LATCH ASSY	VERRIEGELUNGSBAUGRUPPE	DISPOSITIF DE VERROUILLAGE	GRUPPO ELEMENTO DI BLOCCAGGIO	CONJUNTO DEL PESTILLO
177	RB12423	Rubber	RING CORE SPONGE	RINGKERN-SCHAUMGUMMI	EPOUGE À NOYAU TOROÏDAL	SPUGNA CENTRALE DELL'ANELLO	ESPONJA DE NÚCLEO ANULAR
178	RB81268	Steel,Rubber	RING CORE UNIT	RINGKERN-EINHEIT	UNITÉ À NOYAU TOROÏDAL	UNITÀ CENTRALE DELL'ANELLO	UNIDAD DE NÚCLEO ANULAR
181	RB12119	Steel	HEX NUT M4	SECHSKANTMUTTER M4	ECROU HEXAGONAL M4	DADO ESAGONALE M4	TUERCA HEXAGONAL M4

RB218(CE)

EXPLODED
VIEW AND SPARE
PARTS LIST

EINZELTEILDAR-
STELLUNG UND
ERSATZTEILLISTE

SCHEMA ECLATE ET
LISTE DES PIÉCES
DE REMPLACEMENT

ESPLOSO DEI
COMPONENTI ED
ELENCO DELLE
PARTI DI RICAMBIO

DESPIECE DE LA
MAQUINA Y LISTA
DE RECAMBIOS

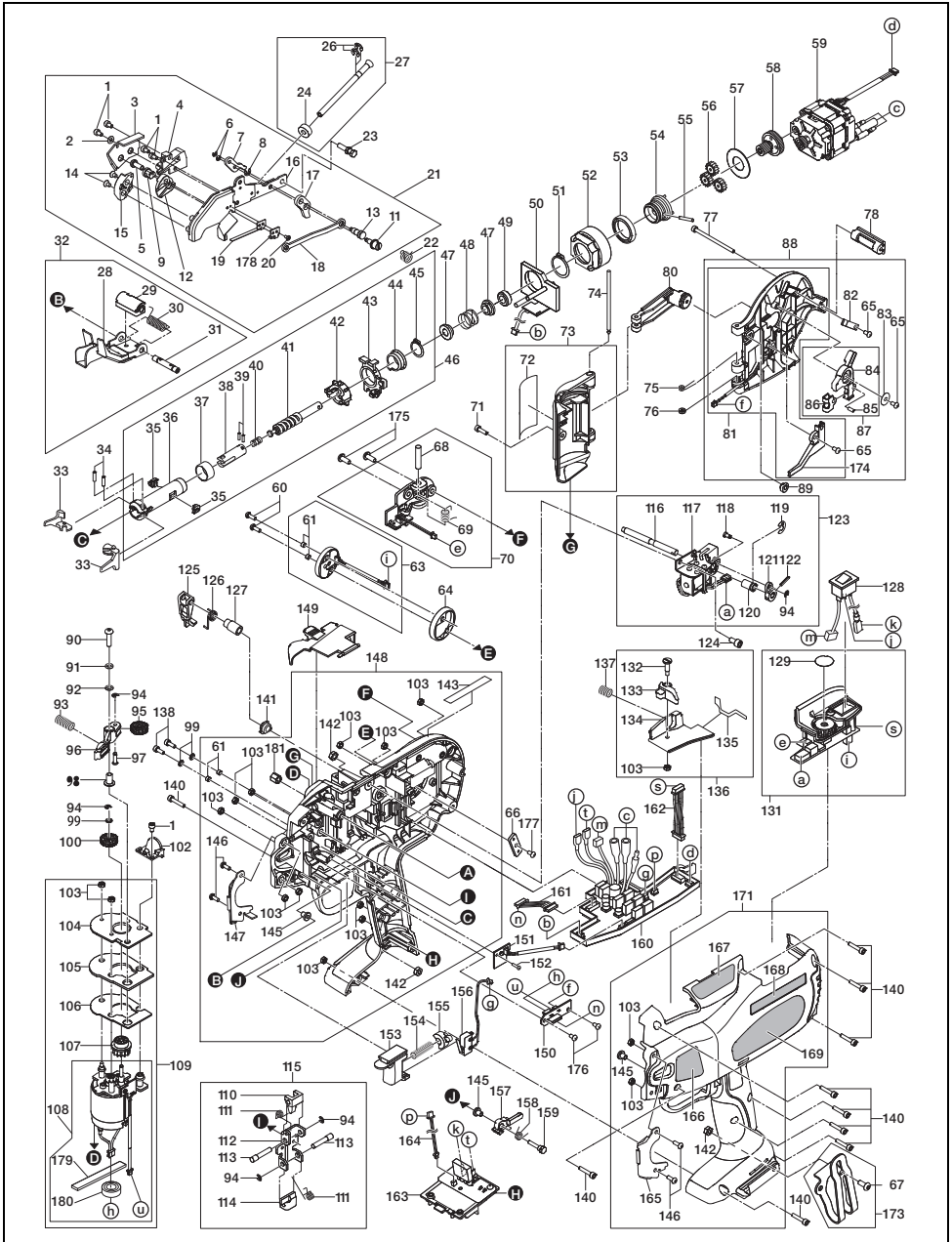

RB218(CE)

ITEM NO.	PART NO.	MATERIAL	ENGLISH	DEUTSCH	FRANÇAIS	ITALIANO	ESPAÑOL
1	BB40481	Steel	BOLT 3×5	SCHRAUBE 3×5	BOLON 3×5	BULLONE 3×5	PERNO 3×5
2	EE31122	Steel	WASHER 3×7	UNTERLEGSCHIEBE 3×7	RONDELLE 3×7	RONDELLA 3×7	ARANDELA 3×7
3	RB12229	Steel	ARM B	ARM B	BRAS B	BRACCIO B	BRAZO B
4	RB12230	Steel	WIRE GUIDE B	DRAHTFÖHRUNG B	GUIDE DE FIL "B"	GUIDA DI CAVO "B"	GUIA DE ALAMBRE "B"
5	FF41724	Steel	PIN 1724	STIFT 1724	GOUPILLE 1724	PERNO 1724	PERNO 1724
6	JJ10109	Steel	E-RING 2	E-RING 2	BAGUE 2	E-RING 2	ANILLO EN E2
7	RB12090	Steel	CUTTER LEVER B (397)	MESSERHEBEL B (397)	LEVIER DE COUTEAU "B" (397)	LEVA DI COLTELLO "B" (397)	PALANCA DE CORTADORA "B" (397)
8	JJ10514	Steel	E-RING 3 CF	E-RING 3 CF	BAGUE 3 CF	E-RING 3 CF	ANILLO EN E 3 CF
9	RB10379	Steel	FIXED CUTTER	UNBEWEGLICHES MESSER	COUPEAU FIXE	COLTELLO FISSO	CORTADORA FIJA
10							
11	RB12710	Steel	SHAFT	WELLE	ARBRE	ALBERO	ÁRBOL
12	RB10378	Steel	CUTTER	MESSER	COUPEAU	COLTELLO	CORTADORA
13	RB10392	Steel	PIN	STIFT	GOUPILLE	PERNO	PERNO
14	AA22005	Steel	SCREW M3×5	SCHRAUBE M3×5	VIS M3×5	VITE M3×5	TORNILLO M3×5
15	RB10525	Steel	WIRE GUIDE A	DRAHTFÖHRUNG A	GUIDE DE FIL "A"	GUIDA DI CAVO "A"	GUIA DE ALAMBRE "A"
16	RB70517	Steel	ARM A UNIT	ARMEINHEIT A	UNITE DE BRAS "A"	UNITA DEL BRACCIO "A"	UNIDAD DE BRAZO "A"
17	RB12228	Steel	CUTTER LEVER A	MESSERHEBEL A	LEVIER DE COUPEAU "A"	LEVA DI COLTELLO "A"	PALANCA DE CORTADORA "A"
18	RB12231	Steel	CONNECTING ROD	VERBINDUNGSSTANGE	BIELLE DE CONNEXION	BIELLA	BIELA
19	RB10540	Stainless steel	LEAF SPRING	BLATTFEDER	RESSORT A LAME	MOLLA BALESTRA	BALLESTA
20	AA25113	Steel	PAN-HEAD SCREW 2×4	FLACHKOPFSCHRAUBE 2×4	VIS A TETE PLATE 2×4	VITE A TESTA PIATTA 2×4	TORNILLO DE CABEZA LLANA 2×4
21	RB70516	Steel, stainless steel	CURL ARM ASSY (RB217)	WINDEARM-BAUGRUPPE (RB217)	ENSEMBLE DE BRAS DE BOUCLE (RB217)	GRUPPO BRACCIO ARRICCIATURA (RB217)	CONJUNTO DEL BRAZO DE ONDULACIÓN (RB217)
22	KK33370	Steel	SPRING 3370	FEDER 3370	RESSORT 3370	MOLLA 3370	MUELLE 3370
23	RB12003	Steel	SCREW	SCHRAUBE	VIS	VITE	TORNILLO
24	RB12007	Rubber	PIPE SPONGE	ROHR-SCHAUMGUMMI	EPONGE TUYAU	SPUGNA TUBO	ESPONJA DE TUBO
26	JJ10101	Steel	E-RING 4	E-RING 4	BAGUE 4	E-RING 4	ANILLO EN E4
27	RB81207	Steel, rubber	PIPE ASSY (RB217)	RÖRE ASSY (RB217)	TUYAU ASSY (RB217)	TUBO ASSY (RB217)	TUBO ASSY (RB217)
28	RB70511	Steel	CURL GUIDE UNIT	WINDEFÖHRUNGS-EINHEIT	UNITE DE GUIDE DE BOUCLE	UNITÀ DI GUIDA ARRICCIATURA	UNIDAD DE GUIA DE ONDULACIÓN
29	RB12010	Stainless steel	CURL GUIDE COVER	WINDEFÖHRUNG-ABDECKUNG	COVERCLE DE GUIDE DE BOUCLE	COPERCHIO DI GUIDA DI SPIRA	CUBIERTA DE GUIA DE ONDULACIÓN
30	KK33365	Steel	TORSION SPRING	TORSIONSFEDER	RESSORT DE TORSION	MOLLA DI TORSIONE	MUELLE DE TORSIÓN
31	RB11708	Steel	STOPPER SHAFT	ANSCHLAGWELLE	ARBRE DE RESSORT	ALBERO DI MOLLA	ÁRBOL DE MUELLE
32	RB70510	Steel, stainless steel	CURL GUIDE ASSY (RB217)	RÖELFÖHRUNG-BAUGRUPPE (RB217)	ENSEMBLE DE GUIDE DE BOUCLE (RB217)	GRUPPO DI GUIDA DI SPIRA (RB217)	GRUPO DE GUIA DE ONDULACIÓN (RB217)
33	RB11012	Steel	HOOK	HAKEN	CROCHET	GANCIO	GANCHO
34	RB81113	Steel	WS PIN 2.5×10	WS-STIFT 2.5×10	GOUPILLE WS 2.5×10	PERNO WS 2.5×10	PERNO WS 2.5×10
35	RB12014	Steel	KEY	SCHLÜSEL	CLAVETTE	CHIAVETTA	CHAVETA
36	RB12017	Steel	SLEEVE A	MANSCHETTE A	MANCHON "A"	FODERO "A"	MANGUITO "A"
37	RB12016	Steel	SLEEVE GUIDE	MANSCHETTENFÖHRUNG	GUIDE DE MANCHON	GUIDA DI FODERO	MANGUITO
38	RB70675	Steel	TIP AXIS B	SPITZACHSE B	AXE DE BOUT "B"	ASSE DI ESTREMITÀ "B"	EJE DE EXTREMIDAD "B"
39	FF31599	Steel	PARALLEL PIN 1599	ZYLINDERSTIFT 1599	GOUPILLE PARALLELE 1599	PERNO PARALLELO 1599	PERNO PARALELO 1599
40	KK23730	Steel	COMP. SPRING 3730	DRUCKFEDER 3730	RESSORT PRESS. 3730	MOLLA COMPR. 3730	MUELLE DE COMP. 3730
41	RB12708	Steel, PA	TIP AXIS A	SPITZACHSE A	AXE DE BOUT "A"	ASSE DI ESTREMITÀ "A"	EJE DE EXTREMIDAD "A"
42	RB12015	Steel	SLEEVE B	MANSCHETTE B	MANCHON "B"	FODERO "B"	MANGUITO "B"
43	RB70412	Steel, PA	CUTTER RING UNIT	MESSER-RING-EINHEIT	UNITE DE BAGUE DE COUPEAU	ANELLO TRONCHESIMO	UNIDAD DE ANILLO DE CORTE
44	RB12091	Steel	CUTTER RING GUIDE	MESSERRING-FÖHRUNG	GUIDE DE BAGUE DE COUPEAU	GUIDA DI ANELLO D COLTELLO	GUIA DE ANILLO DE CORTADORA
45	JJ21011	Steel	C-RING 14	C-RING 14	BAGUE EN "C" 14	ANELLO IN "C" 14	ANILLO EN "C" 14
46	RB81274	Steel, PA	TIP AXIS ASSY	SPITZENACHSE-BAUGRUPPE	ENSEMBLE D'AXE DE BOUT	GRUPPO DI ASSE DI ESTREMITÀ	GRUPO DE EJE DE EXTREMIDAD
47	RB12020	Steel	SPRING COLLAR	FEDERHÜLSE	COLLIER A RESSORT	COLLARE MOLLA	COLLAR DE MUELLE
48	KK29026	Steel	COMP. SPRING 9026	DRUCKFEDER 9026	RESSORT PRESS. 9026	MOLLA COMPR. 9026	MUELLE DE COMP. 9026
49	RB12019	Urethan rubber	BUMPER	STOSSDÄMPFER	AMORTISSEUR	AMMORTIZZATORE	AMORTIGUADOR
50	RB81177	Steel, PA, etc.	TIP AXIS GUIDE ASSY	SPITZENACHSEFÖHRUNGS-BAUGRUPPE	ENSEMBLE DE GUIDE D'AXE DE BOUT	GRUPPO DI GUIDA ASSE DI ESTREMITÀ	CONJUNTO DE GUIA DE EJE DE EXTREMIDAD
51	JJ21603	Steel	C-RING 20	C-RING 20	BAGUE EN "C" 20	ANELLO IN "C" 20	ANILLO EN "C" 20
52	RB10338	PA	INTERNAL GEAR	INNENGETRIEBE	ENGRENAGES INTERNE	INGRANAGGI INTERNI	ENGRANAJES INTERNOS
53	LL11181	Steel	BALL BEARING 6704	KUGELLAGER 6704	ROULEMENT À BILLES 6704	CUSCINETTO A SFERE 6704	RODAMIENTO DE BOLAS 6704
54	RB70676	Steel	PLANET CAGE UNIT	PLANETENKÄFIG-EINHEIT	UNITE DE CAGE PLANETAIRE	UNITÀ PORTASATELLITI	UNIDAD DE JAULA PLANETARIA
55	FF31589	Steel	PIN 1589	STIFT 1589	GOUPILLE 1589	PERNO 1589	PERNO 1589
56	RB10341	Steel	PLANET GEAR	PLANETENGETRIEBE	ENGRENAGE PLANETAIRE	INGRANAGGIO PLANETARIO	ENGRANAJES PLANETARIOS
57	RB10484	Stainless steel	GEAR PRESS WHEEL	GETRIEBEANDRUCKRAD	ROUE DE PRESSION D'ENGRANAGES	RUOTA DI PRESSIONE DI INGRANAGGI	RUEDA DE PRESIÓN DE ENGRANAJES
58	RB70418	Steel	SUN GEAR UNIT	SonnenRadeinheit	UNITE DE PIGNON SOLEIL	UNITÀ DI INGRANAGGIO CENTRALE	UNIDAD CENTRAL DE ENGRANAJES
59	RB70413	Steel	TWISTING MOTOR	DREHMOTOR	MOTEUR DE TORSION	MOTORE DI TORSIONE	MOTOR DE TORSIÓN
60	AA21419	Steel	SCREW 3×8	SCHRAUBE 3×8	VIS 3×8	VITE 3×8	TORNILLO 3×8

RB218(CE)

ITEM NO.	PART NO.	MATERIAL	ENGLISH	DEUTSCH	FRANÇAIS	ITALIANO	ESPAÑOL
61	FF51817	Steel	HOLLOW PIN 1817	HOHLSTIFT 1817	GOUPILLE CREUSE 1817	PERNO CAVO 1817	PERNO DE ALAMBRE 1817
63	RB81246	PA,steel,etc.	REEL GUIDE ASSY	SPULFÜHRERVERSAMMLUNG	ENSEMBLE DE GUIDE DE BOBINE	GRUPPO DI GUIDA DI BOBINA	CONJUNTO DE GUÍA DE CARRETE
64	RB12284	Stainless steel	REEL GUIDE	BANDSPULFÜHRER	GUIDE DE BOBINE	GUIDA DI BOBINA	GUÍA DE BOBINA
65	AA05555	Steel	SCREW 3x6 CF	SCHRAUBE 3x6 CF	VIS 3x6 CF	VITE 3x6 CF	TORNILLO 3x6 CF
66	RB11687	Steel	NUT PLATE	MUTTERSPLATTE	PLAQUE DE ÉCROU	PLACCA DI DADO	PLACA DE TUERCA
67	BB41706	Steel	BOLT 4x10	BOLZEN 4x10	BOULON 4x10	BULLONE 4x10	PERNO 4x10
68	FF31563	Steel	PIN 1563	STIFT 1563	GOUPILLE 1563	PERNO 1563	PERNO 1563
69	KK34089	Stainless steel	SPRING 4089	FEDER 4089	RESSORT 4089	MOLLA 4089	MUELLE 4089
70	RB81181	Steel,stainless steel,PC,etc	RATCHET COVER ASSY	SCHALTLEINKE- ABDECKUNG BAUGRUPPE	ENSEMBLE DE COUVERCLE DE RACHET	GRUPPO DI COPERCHIO DEL CRICCO	GRUPO DE CUBIERTA DEL TRIQUETE
71	BB40715	Steel	BOLT 3X12	SCHRAUBE 3X12	BOULON 3X12	BULLONE 3X12	PERNO 3X12
72	RB12608	PET	WARNING LABEL A	WARNSCHILD A	PLAQUE D'AVERTISSEMENT A	TARGHETTA AVVERTENZE A	RÓTULO AVISADOR DE PELIGRO A
73	RB70612	PET,PA	MOTOR COVER ASSY (380CE)	MOTORABDECKUNGS-BAUGRUPPE (380CE)	ENSEMBLE COUVERCLE DE MOTEUR (380CE)	GRUPPO COPERCHIO MOTORE (380CE)	CONJUNTO DE CUBIERTA DE MOTOR (380CE)
74	FF41871	Steel	STEP PIN 1871	STUFENBOLZEN 1871	BOULON À GRADINS 1871	PERNO SCALARE 1871	PERNO ESCALONADO 1871
75	KK34067	Stainless steel	TORSION SPRING 4067	TORSIONSFEDER 4067	RESSORT DE TORSION 4067	MOLLA DI TORSIONE 4067	MUELLE DE TORSIÓN 4067
76	EE39609	Urethan rubber	RUBBER WASHER 1.8x6x2	GUMMI-UNTERLEGSCHIEBE 1.8x6x2	RONDELLE EN CAOUTCHOUC 1.8x6x2	RONDELLA IN GOMMA 1.8x6x2	ARANDELA DE CAUCHO 1.8x6x2
77	BB40714	Steel	BOLT 3x50	BOLZEN 3x50	BOULON 3x50	BULLONE 3x50	PERNO 3x50
78	RB12031	PA	JOINT	FUGE	JOINT	GIUNTO	JUNTA
80	RB81178	PA,stainless steel,steel	REEL HOLDER ASSY	ROLLENHALTER BAUGRUPPE	ENSEMBLE DE PORTE-BOBINE	GRUPPO DI PORTA-BOBINA	GRUPO DE PORTA BOBINA
81	RB81179	PA,steel,etc.	REEL MAGAZINE	HASPELMAGAZIN	MAGASIN DE BOBINE	ALLOGGIO DI BOBINA	ALOJAMIENTO DE BOBINA
82	RB12038	Stainless steel	REEL STOPPER SPRING	ROLLENANSCHLAG-FEDER	RESSORT DE PIECE DE RETENUE DE BOBINE	MOLLA DI ARRESTO DI BOBINA	MUELLE DE RETÉN DE CARRETE
83	EE39184	Steel	WASHER 3.1x11.8x1	UNTERLEGSCHIEBE 3.1x11.8x1	RONDELLE 3.1x11.8x1	RONDELLA 3.1x11.8x1	ARANDELA 3.1x11.8x1
84	RB12035	POM	REEL STOPPER	ROLLENANSCHLAG	PIECE DE RETENUE DE BOBINE	PARTE DI ARRESTO DI BOBINA	PIEZA DE RETENCIÓN DE BOBINA
85	FF21240	Steel	PIN 2.5x6	STIFT 2.5x6	GOUPILLE 2.5x6	PERNO 2.5x6	PERNO 2.5x6
86	RB12036	Stainless steel	STOPPER PLATE	ANSCHLAGPLATTE	PLAQUE DE PIÈCE DE RETENUE	PIASTRA DI PARTE DE RITEGNO	PLACA DE PARTE DE RETENCION
87	RB70427	POM,steel,stainless steel	REEL STOPPER ASSY	SPULESTOPPERVERSAMMLUNG	ENSEMBLE DE TAQUET DE BOBINE	GRUPPO DI BLOCCO DI BOBINA	CONJUNTO DE BLOQUE DE CARRETE
88	RB81180	PA,PC,POM,steel,stainless steel,etc	REEL MAGAZINE ASSY	HASPELMAGAZIN ASSY	MAGASIN DE BOBINE ASSY	ALLOGGIO DI BOBINA ASSY	ALOJAMIENTO DE BOBINA ASSY
89	RB12099	Steel	PLATE B	PLATTE B	PLAQUE "B"	PLACCA "B"	PLACA "B"
90	BB41707	Steel	BOLT 4x16	BOLZEN 4x16	BOULON 4x16	BULLONE 4x16	PERNO 4x16
91	EE11103	Steel	SPRING WASHER 2-4	UNTERLEGFEDER 2-4	RONDELLE DE RESSORT 2-4	ROSETTA DI MOLLA 2-4	ARANDELA DE MUELLE 2-4
92	EE39825	Steel	WASHER 4.5x7.4x0.8	UNTERLEGSCHIEBE 4.5x7.4x0.8	RONDELLE 4.5x7.4x0.8	ROSETTA 4.5x7.4x0.8	ARANDELA 4.5x7.4x0.8
93	KK24175	Steel	COMP. SPRING 4175	DRUCKFEDER 4175	RESSORT PRESS. 4175	MOLLA COMPR. 4175	MUELLE DE COMP. 4175
94	JJ10113	Steel	E-RING 2.5	E-RING 2.5	BAGUE 2.5	E-RING 2.5	ANILLO EN E2.5
95	RB10359	Steel	FEEDING GEAR B2	ZUFÜRRAD B2	B2 D'ENGRENAGES D'AVANCE	B2 DI INGRANAGGI DI ALIMENTAZIONE ONE	B2 DE ENGRANAJES DE ALIMENTACIÓN
96	RB10362	Aluminum	RELEASE LEVER	LÖEHEBEL	LEVIER DE DECLENCHEMENT	LEVA DI SCATTO	PALANCA DE DISPARO
97	FF41809	Steel	STEP PIN 1809	STUFENBOLZEN 1809	BOULON À GRADINS 1809	PERNO SCALARE 1809	PERNO ESCALONADO 1809
98	FF51628	Steel	HOLLOW PIN 1628	HOHLSTIFT 1628	GOUPILLE CREUSE 1628	PERNO CAVO 1628	PERNO DE ALAMBRE 1628
99	EE32104	Stainless steel	WASHER 2-3	UNTERLEGSCHIEBE 2-3	RONDELLE 2-3	ROSETTA 2-3	ARANDELA 2-3
100	RB10357	Steel	FEEDING GEAR B1	ZUFÜHRGETRIEBE B1	ENGRENAGES D'AVANCE B1	INGRANAGGIO DI ALIMENTAZIONE B1	B1 DE ENGRANAJES DE ALIMENTACIÓN
101							
102	RB10364	Steel	WIRE GUIDE C	DRAHTFÜHRUNG C	GUIDE DE FIL "C"	GUIDA DI CAVO "C"	GUÍA DE ALAMBRE "C"
103	CC41104	Steel	HEX, NUT 1-3	SECHSKANTMUTTER 1-3	ECROU HEXAGONAL 1-3	DADO ESAGONALE 1-3	TUERCA HEXAGONAL 1-3
104	RB70434	Aluminum,steel	PARTITION PLATE	TEILPLATTE	PLAQUE DE DIVISION	PLACCA DI DIVISIONE	PLACA DE DIVISIÓN
105	RB12045	Rubber	PARTITION SPONGE	UNTERTLEILUNGS-SCHAUMGUMMI	EPONGE DE DIVISION	SPUGNA DI DIVISIONE	ESPONJA DE DIVISIÓN
106	RB12421	Aluminum	SPONGE SUPPORT	SCHAUMGUMMI-ABSTÜTZUNG	SUPPORT D'EPONGE	SUPPORTO SPUGNA	SOPORTE DE ESPONJA
107	RB70509	Steel,PA	FEEDING GEAR A ASSY	ZUFÜHRGETRIEBE-BG. A	ENSEMBLE "A" D'ENGRENAGES D'AVANCE	GRUPPO "A" DI INGRANAGGI DI ALIMENTAZIONE	GRUPO "A" DE ENGRANAJES DE ALIMENTACIÓN
108	RB81266		FEEDING MOTOR ASSY	ZUFÜRMOTOR ASSY	MOTEUR D'AVANCE ASSY	MOTORE DI ALIMENTAZIONE ASSY	MOTOR DE ALIMENTACIÓN ASSY
109	RB81267	Steel,aluminum,PA,etc.	FEEDING ASSY	ZUFÜHR-BAUGRUPPE	ENSEMBLE D'AVANCE	GRUPPO DI ALIMENTAZIONE	CONJUNTO DE ALIMENTACIÓN
110	RB10368	Steel	JAW A	BACKE A	MACHOIRE "A"	GRIFFA "A"	QUIJADA "A"
111	KK33249	Steel	TORSION SPRING 3249	TORSIONSFEDER 3249	RESSORT DE TORSION 3249	MOLLA DI TORSIONE 3249	MUELLE DE TORSIÓN 3249
112	RB10370	Steel	JAW BASE	BACKENBASIS	BASE DE MACHOIRE	BASE DI GRIFFA	BASE DE QUIJADA
113	FF41822	Steel	STEP PIN 1822	STUFENBOLZEN 1822	BOULON À GRADINS 1821	PERNO SCALARE 1822	PERNO ESCALONADO 1822
114	RB10369	Steel	JAW B	BACKE B	MACHOIRE "B"	GRIFFA "B"	QUIJADA "B"
115	RB70495	Steel	JAW BASE ASSY	BACKENBASIS ASSY	BASE DE MACHOIRE ASSY	BASE DI GRIFFA ASSY	BASE DE QUIJADA ASSY
116	RB12238	Steel	ROTARY PIN	DREHSTIFT	GOUPILLE ROTATIVE	PERNO ROTANTE	PASADOR GIRATORIO
117	RB81185		SOLENOID ASSY	MAGNETSCHALTER-BAUGRUPPE	ENSEMBLE DE SOLENOIDE	GRUPPO SOLENOIDE	CONJUNTO DE SOLENOIDE
118	FF41855	Steel	PIN 1855	STIFT 1855	GOUPILLE 1855	PERNO 1855	PERNO 1855
119	JJ10106	Steel	E-RING 6	E-RING 6	BAGUE 6	E-RING 6	ANILLO EN E6
120	RB12030	Steel	PLATE C	PLATTE C	PLAQUE "C"	PLACCA "C"	PLACA "C"
121	RB12029	Steel	ROTARY PLATE	DREHPLATTE	PLAQUE ROTATIVE	PLACCA ROTANTE	PLACA GIRATORIA

RB218(CE)

ITEM NO.	PART NO.	MATERIAL	ENGLISH	DEUTSCH	FRANÇAIS	ITALIANO	ESPAÑOL
122	FF21620	Stainless steel	PIN 2x12	STIFT 2x12	GOUPILLE 2x12	PERNO 2x12	PERNO 2x12
123	RB70531	Steel, stainless steel, etc.	BRAKE ASSY	BREMSEN-BAUGRUPPE	ENSEMBLE DE FREIN	GRUPPO FRENO	CONJUNTO DE FRENO
124	BB40712	Steel	BOLT 4x8	BOLZEN 4x8	BOULON 4x8	BULLONE 4x8	PERNO 4x8
125	RB12025	Steel	REL. PRESS	HASPELPRESSE	PRESSE DE BOBINE	PRESSA DI BOBINA	PRENSA DE BOBINA
126	KK33373	Stainless steel	SPRING 3373	FEDER 3373	RESSORT 3373	MOLLA 3373	MUELLE 3373
127	FF52114	Steel	PIN 2114	STIFT 2114	GOUPILLE 2114	PERNO 2114	PERNO 2114
128	RB70454		MAIN SWITCH UNIT(RB397)	HAUPTSCHALTER-EINHEIT (RB397)	UNITÉ D'INTERRUPTEUR GENERAL (RB397)	UNITÀ DI INTERRUPTORE GENERALE (RB397)	UNIDAD DE INTERRUPTOR GENERAL (RB397)
129	RB12234	PET	DIAL LABEL	WÄHLER-AUFKLEBER	ETIQUETTE DU CADRAN	ETICHETTA GHIERA	PLACA DE DIAL
131	RB81209	PC,POM,steel,stainless steel,etc.	SWITCH BASE ASSY(217)	SCHALTERBASIS (217)	BASE DE COMMUTATEUR (217)	BASE DI COMMUTATORE (217)	BASE DE CONMUTADOR (217)
132	RB12054	Steel	STEP PIN	STUFENBOLZEN	BOULON À GRADINS	PERNO SCALARE	PERNO ESCALONADO
133	RB12053	POM	RELEASE STOPPER	LÖEANSCHLAG	PIECE DE RETENUE DE DECLENCHEMENT	PARTE DI RETENIJE DI SCATTO	PIEZA DE RETENCION DE DISPARO
134	RB12055	PC	STOPPER BASE	ANSCHLAGBASIS	BASE DE RETENUE	BASE DI ARRESTO	BASE DE RETENCION
135	RB12056	Rubber	SPONGE F	SCHAUMGUMMI F	EPONGE F	SPUGNA F	ESPONJA F
136	RB81139	PC,POM,steel,rubber	STOPPER BASE ASSY	ANSCHLAGBASIS-BAUGRUPPE	ENSEMBLE DE LA BASE DE RETENUE	GRUPPO BASE DI ARRESTO	GRUPO DE LA BASE DEL RETÉN
137	KK29133	Steel	COMPRESSION SPRING 9133	DRUCKFEDER 9133	RESSORT À PRESSION 9133	MOLLA DI COMPRESSION 9133	MUELLE DE COMPRESSION 9133
138	BB40710	Steel	BOLT 3x8	BOLZEN 3x8	BOULON 3x8	BULLONE 3x8	PERNO 3x8
140	BB40709	Steel	BOLT 3x16	BOLZEN 3x16	BOULON 3x16	BULLONE 3x16	PERNO 3x16
141	RB12236	Steel	PLATE A	PLATTE A	PLAQUE 'A'	PLACCA 'A'	PLACA 'A'
142	CC42512	Steel	HEX NUT M4	SECHSKANTMUTTER M4	ECROU HEXAGONAL M4	DADO ESAGONALE M4	TUERCA HEXAGONAL M4
143	RB12521	PET	WARNING LABEL (398)	WARNSCHILD (398)	JOINT D'AVERTISSEMENT (398)	SIGILLO DI AVVERTENZA (398)	JUNTA DE ADVERTENCIA (398)
145	FF52111	Steel	PIN 2111	STIFT 2111	GOUPILLE 2111	PERNO 2111	PERNO 2111
146	BB41503	Steel	BOLT 3x8	BOLZEN 3x8	BOULON 3x8	BULLONE 3x8	PERNO 3x8
147	RB12226	Steel	COVER L (217)	ABDECKUNG L (217)	COUVERCLE 'L' (217)	COPERCHIO 'L' (217)	CUBIERTA 'L' (217)
148	RB81270	PA,PET,steel,copper alloy	FRAME L ASSY (218)	GEHÄUSE L, BAUGRUPPE (218)	ENSEMBLE DU CADRE 'L' (218)	GRUPPO TELAIO 'L' (218)	GRUPO DEL BASTIDOR 'L' (218)
149	RB11987	PC	WINDOW	FENSTER	FENÊRE	FINESTRA	VENTANILLA
150	RB81195		RELAY BOARD UNIT	RELAISPLATTEN-EINHEIT	UNITÉ DE PLAQUETTE DE RELAIS	UNITÀ DI SCHEDA RELÈ	UNIDAD DE PLACA DE RELÉ
151	RB81191		SENSOR CIRCUIT BOARD D UNIT	SENSORSCHALTUNGSPLATINE D EINHEIT	UNITÉ DE PLAQUETTE DE CIRCUIT DU SENSEUR 'D'	UNITÀ DI PLACCA CIRCUIT COO SENSORE 'D'	UNIDAD DE PLACA DE CIRCUITO DE SENSOR 'D'
152	AA31724	Steel	SCREW 2x8	SCHRAUBE 2x8	VIS 2x8	VITE 2x8	TORNILLO 2x8
153	RB12080	POM	TRIGGER (397)	BETÄTIGUNGSHABEL (397)	COMMANDE (397)	GRILLETTO (397)	PALANCA DE ACCIONAMIENTO (397)
154	KK23656	Steel	COMPRESSION SPRING 3656	DRUCKFEDER 3656	RESSORT À PRESSION 3656	MOLLA DI COMPRESSION 3656	MUELLE DE COMPRESSION 3656
155	RB12101	PC	TRIGGER LOCK LEVER (397)	BETÄTIGUNGSPERRHEBEL (397)	LEVIER DE BLOCAJE DE LA COMMANDE (397)	LEVA DI SICURA GRILLETTO (397)	PALANCA BLOQUEO DE ACCIONAMIENTO (397)
156	RB70453		TRIGGER SWITCH UNIT(RB397)	AUSLÖRSCHALTER (RB397)	COMMUTATEUR DE DECLENCHEUR (RB397)	COMMUTATORE DI SCATTO (RB397)	CONMUTADOR DE DISPARO (RB397)
157	RB70473	PC,steel	SWITCH LEVER UNIT	SCHALTERHEBELEINHEIT	UNITÉ DE LEVIER DE COMMUTATEURS	UNITÀ DELLA LEVA DI INTERRUPTOR	UNIDAD DE LA PALANCA DEL INTERRUPTOR
158	KK34083	Stainless steel	SPRING 4083	FEDER 4083	RESSORT 4083	MOLLA 4083	MUELLE 4083
159	RB11686	Steel	SWITCH LEVER PIN	SCHALTERHEBELSTIFT	GOUPILLE DE LEVIER DE COMMUTATEURS	PERNO DELLA LEVA DI INTERRUPTOR	PERNO DE PALANCA DEL INTERRUPTOR
160	RB70522		MAIN CIRCUIT BOARD UNIT(RB217)	HAUPTPLATTINEN-EINHEIT (RB217)	UNITÉ PRINCIPALE SE PLAQUETTE DE CIRCUITS IMPRIMÉS (RB217)	GRUPPO SCHEDA CIRCUITO PRINCIPALE (RB217)	UNIDAD DE PLACETA DE CIRCUITOS PRINCIPAL (RB217)
161	RB70465		RELAY BOARD HARNESS UNIT	RELAISPLATTENABELBAUM-EINHEIT	UNITÉ DE FAISCEAU DE PLAQUETTE DE RELAIS	UNITÀ DI CABLAGGIO SCHEDA RELÈ	UNIDAD DE CABLEADO DE PLACA DE RELES
162	RB70454		INTERFACE HARNESS UNIT (RB397)	SCHNITTSTELLENABELBAUM-EINHEIT (RB397)	UNITÉ DE FAISCEAU D'INTERFACE (RB397)	UNITÀ DI CABLAGGIO INTERFACCIA (RB397)	UNIDAD DE CABLEADO DE INTERFAZ (RB397)
163	RB81188	PBT,copper,steel,etc.	ELECTRODE UNIT	ELEKTRODEN-EINHEIT	UNITÉ D'ELECTRODE	UNITÀ ELETTRODO	UNIDAD DE ELECTRODO
164	RB70464		BATTERY SIGNAL HARNESS UNIT	BATTERIESIGNALKABELBAUM-EINHEIT	UNITÉ DE FAISCEAU DE SIGNAL DE LA BATTERIE	UNITÀ DI CABLAGGIO SEGNALE BATTERIA	UNIDAD DE CABLEADO DE SEÑAL DE BATERÍA
165	RB12224	Steel	COVER R(217)	ABDECKUNG R (217)	COUVERCLE 'R' (217)	COPERCHIO 'R' (217)	CUBIERTA 'R' (217)
166	RB11983	PET	LABEL, CURL GUIDE	SCHILD, RÖELFÜHRUNG	PLAQUE DE GUIDE DE BOUCLE	TARGHETTA DI GUIDA DI SPIRA	PLACA DE GUÍA DE ONDULACIÓN
167	RB11985	PET	USAGE LABEL	HINWEISSCHILD	JOINT PR	TENUTA PR	PLACA DE INDICACIONES DE USO
168	RB12237	PET	LABEL, MAIN SWITCH	SCHILD, HAUPTSCHALTER	PLAQUE INTERRUPTEUR GENERAL	TARGHETTA INTERRUPTORE GENERALE	PLACA INTERRUPTOR GENERAL
169	RB12524	PET	218 LABEL (218CE)	TYPENSCHILD (218CE)	PLAQUE SIGNALÉTIQUE (218CE)	TARGHETTA (218CE)	PLACA DE CARACTERÍSTICAS (218CE)
171	RB70599	PA,PET,steel	FRAME R ASSY(218CE)	GEHÄUSE R, BAUGRUPPE (218CE)	ENSEMBLE DU CADRE 'R' (218CE)	GRUPPO TELAIO 'R' (218CE)	GRUPO DEL BASTIDOR 'R' (218CE)
173	RB81184	Steel	BELT HOOK ASSY	GÜRTELHAKEN-BAUGRUPPE	ENSEMBLE DU CROCHET DE COURROIE	GRUPPO GANCIO CINGHIA	GRUPO DEL GANCHO DE LA CORREA
174	RB12039	PC	LED COVER	LED-ABDECKUNG	COUVERCLE DE-DEL	COPERCHIO LED	CUBIERTA DE LED
175	BB41708	Steel	BOLT 4x10	BOLZEN 4x10	BOULON 4x10	BULLONE 4x10	PERNO 4x10
176	AA31722	Steel	SCREW 3x8	SCHRAUBE 3x8	VIS 3x8	VITE 3x8	TORNILLO 3x8
177	AA31721	Steel	SCREW 3x6	SCHRAUBE 3x6	VIS 3x6	VITE 3x6	TORNILLO 3x6
178	RB11141	Steel	LEAF SPRING GUIDE	BLATTFEDERFÜHRUNG	GUIDE DU RESSORT A LAMES	GUIDA MOLLA A BALESTRA	GUÍA DE RESORTE DE LÁMINA
	PJ70345	Stainless steel	LATCH ASSY	VERRIEGELUNGSBAUGRUPPE	DISPOSITIF DE VEROUILLAGE	GRUPPO ELEMENTO DI BLOCCAGGIO	CONJUNTO DEL PESTILLO
179	RB12423	Rubber	RING CORE SPONGE	RINGKERN-SCHAUMGUMMI	EPONGE À NOYAU TOROÏDAL	SPUGNA CENTRALE DELL'ANELLO	ESPONJA DE NÚCLEO ANULAR
180	RB81268	Steel,Rubber	RING CORE UNIT	RINGKERN-EINHEIT	UNITÉ À NOYAU TOROÏDAL	UNITÀ CENTRALE DELL'ANELLO	UNIDAD DE NÚCLEO ANULAR
181	RB12119	Steel	HEX NUT M4	SECHSKANTMUTTER M4	ECROU HEXAGONAL M4	DADO ESAGONALE M4	TUERCA HEXAGONAL M4

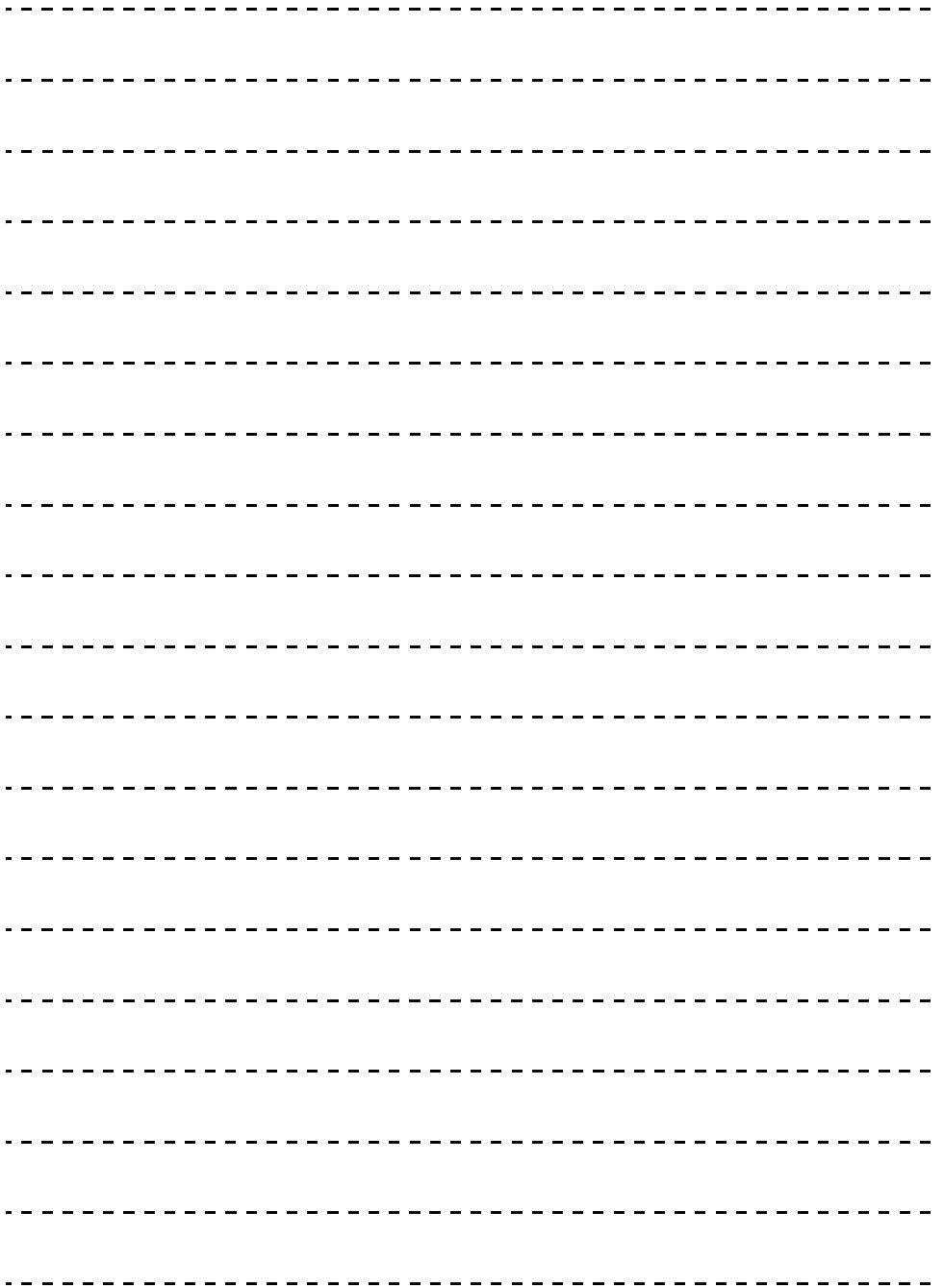

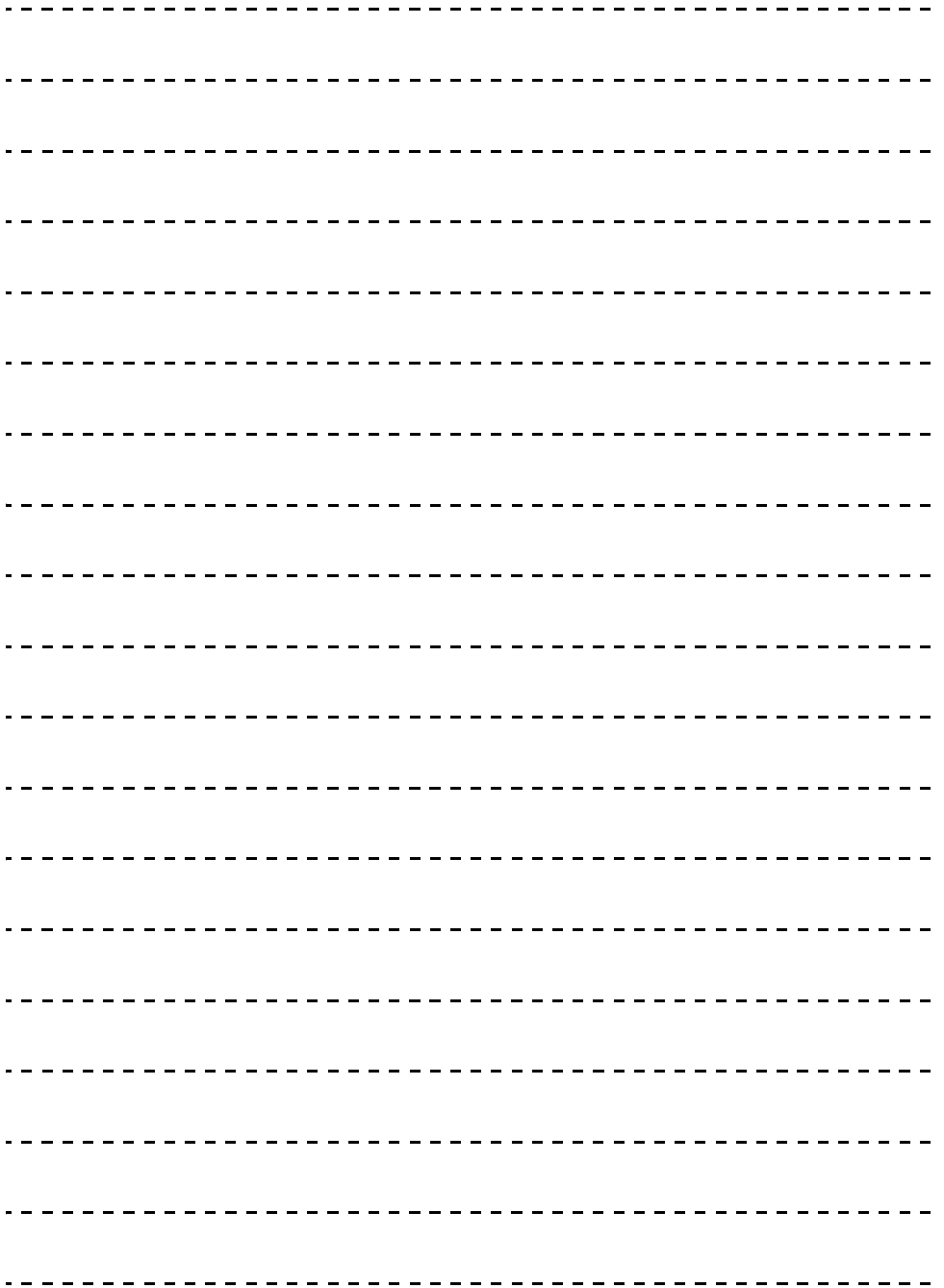

RB398S(CE)

EU DECLARATION OF CONFORMITY

We hereby declare that the following our product conforms to protection of health and safety of persons, and protection of the environment.

Product/Apparatus Model	Cordless Re-Bar Tying Tool RB398S
Manufacturer	MAX CO., LTD. 1848 Kawai, Tamamura-machi, Sawa-gun, Gunma, 370-1117, Japan
Authorized Complier in the community	MAX EUROPE B.V. Camerstraat 19 1322 BB Almere The Netherlands

This declaration of conformity is issued under the sole responsibility of the above manufacturer.

The object of declaration described above is in conformity with the EU harmonisation legislation below.

Machinery Directive	2006/42/EC EN60745-1:2009+A11:2010
EMC Directive	2014/30/EU EN61000-6-4:2007+A1:2011/EN61000-6-2:2005
RoHS Directive	2011/65/EU

Noise Emission in the Environment by Equipment for Use Outdoors Directive 2000/14/EC

Title	Senior Manager Environment & Quality Assurance Department
-------	--

Being the responsible person appointed by the manufacturer and employed by MAX CO., LTD.

DÉCLARATION DE CONFORMITÉ UE

Par la présente nous déclarons que les produits qui suivent sont conformes à la protection de la santé et de la sécurité des personnes, et à la protection de l'environnement.

Produit(Appareil) Modèle	Outil de ligature de barres RB398S
Fabricant	MAX CO., LTD. 1848 Kawai, Tamamura-machi, Sawa-gun, Gunma, 370-1117, Japan
Compilateur autorisé' dans la Communauté'	MAXEUROPE BV Camerstraat 19, 1322 BB Almere, Pays-Bas

Cette déclaration de conformité est émise sous la seule responsabilité du fabricant mentionné ci-dessus.

L'objet de la déclaration décrit au-dessus est en conformité avec la loi d'harmonisation UE mentionnée ci-dessous.

Directive Machines	2006/42/EC EN60745-1:2009+A11:2010
Directive CEM	2014/30/EU EN61000-6-4:2007+A1:2011/EN61000-6-2:2005
Directive RoHS	2011/65/EU

Emission de bruit dans l'environnement des Matériels Utilisés à l'extérieur Directive 2000/14/CE

Titre	Directeur Principal Service Environnement & Assurance Qualité
-------	--

En tant que personne responsable désignée par le fabricant et employée par MAX CO., LTD.

DECLARACIÓN DE CONFORMIDAD UE

Por la presente declaramos que los siguientes productos se encuentran en conformidad con las normativas de protección de salud y seguridad de las personas y de protección del medio ambiente.

Producto(Aparato) Modelo	Atadora de armaduras de refuerzo RB398S
Fabricante	MAX CO., LTD. 1848 Kawai, Tamamura-machi, Sawa-gun, Gunma, 370-1117, Japan
Compilador autorizado en la Comunidad	MAXEUROPE BV Camerstraat 19, 1322 BB Almere, Pays-Bas

Esta declaración de conformidad se ha publicado bajo la responsabilidad exclusiva del fabricante anteriormente mencionado.

La finalidad de la declaración anteriormente descrita se encuentra en conformidad con la siguiente legislación de armonización de la UE.

Directiva de Maquinaria	2006/42/EC EN60745-1:2009+A11:2010
Directiva CEM	2014/30/EU EN61000-6-4:2007+A1:2011/EN61000-6-2:2005
Directiva RoHS	2011/65/EU

Emission de Bruído en el Medio Ambiente por Equipo para uso al Aire libre Directiva 2000/14/CE

Cargo	Gerente General Departamento de Garantía de Calidad y Medio Ambiente
-------	---

Siendo la persona responsable nombrada por el fabricante y empleada por MAX CO., LTD.

EU-KONFORMITÄTserklärung

Hiermit erklären wir, dass unser folgendes Produkt den Gesundheits- und Sicherheitsvorschriften von Personen und dem Umweltschutz entspricht.

Produkt(Gerät) Modell	Bewehrungsstahl-Bindewerkzeug RB398S
Hersteller	MAX CO., LTD. 1848 Kawai, Tamamura-machi, Sawa-gun, Gunma, 370-1117, Japan
Autorisierter Entsorger / Präsident in der Gemeinschaft	MAX.EUROPE BV Camerstraat 19, 1322 BB Almere, Holland

Die alleinige Verantwortung für die Ausstellung dieser Konformitätserklärung trägt der obige Hersteller.

Das oben beschriebene Produkt steht im Einklang mit den nachfolgenden EU-Harmonisierungsvorschriften.

Maschinen Richtlinie	2006/42/EC EN60745-1:2009+A11:2010
EMV-Richtlinie	2014/30/EU EN61000-6-4:2007+A1:2011/EN61000-6-2:2005
RoHS Richtlinie	2011/65/EU

Geräuschemission in Umweltrfragen von zur Verwendung im Freien Richtlinie 2000/14/EG

Titel	Senior Manager Abteilung Umweltschutz & Qualitätssicherung
-------	---

Bei MAX CO., LTD. angestellt und vom Hersteller als verantwortliche Person bestellt.

DICHIARAZIONE DI CONFORMITÀ UE

Con la presente, dichiariamo che il seguente nostro prodotto è conforme alle direttive sulla protezione della salute e sicurezza delle persone e alle direttive sulla tutela dell'ambiente.

Prodotto(Apparecchio) Modello	Utensile per la legatura dei ferri d'armatura RB398S
Produttore	MAX CO., LTD. 1848 Kawai, Tamamura-machi, Sawa-gun, Gunma, 370-1117, Japan
Compilatore autorizzato nella Comunità'	MAX.EUROPE BV Camerstraat 19,1322 BB Almere, Holanda

Questa dichiarazione di conformità viene emessa sotto la responsabilità esclusiva del produttore indicato in precedenza.

L'oggetto della dichiarazione sopra descritta è in conformità con le misure di armonizzazione UE indicate di seguito.

Direttiva Macchine	2006/42/EC EN60745-1:2009+A11:2010
Direttiva EMC	2014/30/EU EN61000-6-4:2007+A1:2011/EN61000-6-2:2005
Direttiva RoHS	2011/65/EU

Emissioni di rumore ambientale di materiale utilizzato all'esterno Direttiva 2000/14/CE

Titolo	Senior Manager Dipartimento Ambiente e Controllo Qualità
--------	---

In qualità di responsabile incaricato dal produttore e dipendente di MAX CO., LTD.

RB518(CE), RB218(CE)

EC DECLARATION OF CONFORMITY

We hereby declare that the product titled in this instruction manual conforms to the essential health and safety requirements of EC Directives as below.

Directive :Machinery Directive 2006/42/EC
EMC Directive 2004/108/EC
RoHS Directive 2011/65/UE

Manufacturer :MAX CO., LTD.
1848, Kawai, Tamamura-machi, Sawa-gun,
Gunma, 370-1117 Japan

This product has been evaluated for conformity with the above directives using the following European standards.

Machinery Directive:
EN ISO 12100:2010
EN 60745-1:2009 + A1:2010, EN60745-2-18:2009

EMC Directive:
EMI :EN 61000-6-3:2007 + A1:2011
EMS :EN 61000-6-1:2007, EN 61000-4-2:2009
EN 61000-4-3:2006 + A1:2008 + A2:2010, EN 61000-4-8:2010,
EN 55014-2-1:1997 + A1:2001 + A2:2008 (Category III),
EN 61000-4-2:2009

RoHS Directive :EN62321/2009
Title :General Manager, Quality Assurance Department
Address :1848, Kawai, Tamamura-machi, Sawa-gun,
Gunma, 370-1117 Japan

Authorised complier :MAX.EUROPE BV/President in the community
Camerastraat 19,1322 BB Almere, The Netherlands

EG KONFORMITÄTSERKLÄRUNG

Wir erklären hiermit, dass das in dieser Bedienungsanleitung beschriebene Produkt mit den maßgeblichen Gesundheits- und Sicherheitsvorschriften der EG-Richtlinien konform ist, wie nachstehend beschrieben.

Richtlinie :Maschinenrichtlinie 2006/42/EC
EMC-Richtlinie 2004/108/EC
RoHS-Richtlinie 2011/65/UE

Hersteller :MAX CO., LTD.
1848, Kawai, Tamamura-machi, Sawa-gun,
Gunma, 370-1117 Japan

Dieses Produkt wurde auf Konformität mit den obigen Richtlinien unter Einhaltung der folgenden europäischen Normen geprüft.

Maschinenrichtlinie:
EN ISO 12100:2010
EN 60745-1:2009 + A1:2010, EN60745-2-18:2009

EMC-Richtlinie:
EMI :EN 61000-6-3:2007 + A1:2011
EMS :EN 61000-6-1:2007, EN 61000-4-2:2009
EN 61000-4-3:2006 + A1:2008 + A2:2010, EN 61000-4-8:2010,
EN 55014-2-1:1997 + A1:2001 + A2:2008 (Kategorie III),
EN 61000-4-2:2009

RoHS-Richtlinie :EN62321/2009
Position : Generaldirektor/Abteilung für Qualitätssicherung
Adresse :1848, Kawai, Tamamura-machi, Sawa-gun,
Gunma, 370-1117 Japan

Autorisierter Entsorger :MAX.EUROPE BV/Präsident in der Gemeinschaft
Camerastraat 19, 1322 BB Almere, Holland

DÉCLARATION DE CONFORMITÉ CE

Nous déclarons par la présente que le produit du titre de ce manuel d' instructions est conforme aux exigences essentielles de santé et de sécurité des Directives CE décrites ci-dessous.

Directive :Directive de Mécanique 2006/42/CE
Directive EMC 2004/108/CE
Directive RoHS 2011/65/UE

Fabricant :MAX CO., LTD.
1848, Kawai, Tamamura-machi, Sawa-gun,
Gunma, 370-1117 Japan

Ce produit a été évalué pour sa conformité aux directives ci-dessus en utilisant les standards Européens suivants.

Directive de Mécanique:
EN ISO 12100:2010
EN 60745-1:2009 + A1:2010, EN60745-2-18:2009

Directive EMC:
EMI :EN 61000-6-3:2007 + A1:2011
EMS :EN 61000-6-1:2007, EN 61000-4-2:2009
EN 61000-4-3:2006 + A1:2008 + A2:2010, EN 61000-4-8:2010,
EN 55014-2-1:1997 + A1:2001 + A2:2008 (Categorie III),
EN 61000-4-2:2009

Directive RoHS :EN62321/2009
Titre :Directeur Général, Département Assurance de Qualité
Adresse :1848, Kawai, Tamamura-machi, Sawa-gun,
Gunma, 370-1117 Japan

Agent de conformité agréé :MAX.EUROPE BV/Président dans la communauté
Camerastraat 19, 1322 BB Almere, Pays-Bas

DICHIARAZIONE DI CONFORMITÀ CE

Si dichiara qui che il prodotto riferito in questo manuale di istruzioni risulta conforme ai requisiti di base concernenti la salute e la sicurezza, espressi dalle direttive CE, come riportato di seguito.

Direttiva :Direttiva Macchine 2006/42/CE
Direttiva EMC 2004/108/CE
Direttiva RoHS 2011/65/UE

Produttore :MAX CO., LTD.
1848, Kawai, Tamamura-machi, Sawa-gun,
Gunma, 370-1117 Japan

Questo prodotto è stato valutato per la conformità con le succitate direttive, secondo i seguenti standard europei.

Direttiva Macchine:
EN ISO 12100:2010
EN 60745-1:2009 + A1:2010, EN60745-2-18:2009

Direttiva EMC:
EMI :EN 61000-6-3:2007 + A1:2011
EMS :EN 61000-6-1:2007, EN 61000-4-2:2009
EN 61000-4-3:2006 + A1:2008 + A2:2010, EN 61000-4-8:2010,
EN 55014-2-1:1997 + A1:2001 + A2:2008 (Categorie III),
EN 61000-4-2:2009

Direttiva RoHS :EN62321/2009
Titolo :Direttore generale, Dipartimento controllo qualità
Indirizzo :1848, Kawai, Tamamura-machi, Sawa-gun,
Gunma, 370-1117 Giappone

Sede in Europa :MAX.EUROPE BV/Presidente della società MAX.EUROPE
Camerastraat 19,1322 BB Almere, Oland

DECLARACIÓN EC DE CONFORMIDAD

Por este medio declaramos que el producto mencionado en este manual de instrucciones se encuentra en conformidad con los requerimientos de salud y de seguridad esenciales de las Directivas CE.

Directiva :Directiva sobre Maquinaria 2006/42/CE
Directiva EMC 2004/108/CE
Directiva RoHS 2011/65/UE

Fabricante :MAX CO., LTD.
1848, Kawai, Tamamura-machi, Sawa-gun,
Gunma, 370-1117 Japan

Este producto ha sido evaluado en conformidad con las directivas antes mencionadas usando los estándares de Europa.

Directiva sobre maquinaria:
EN ISO 12100:2010
EN 60745-1:2009 + A1:2010, EN60745-2-18:2009

Directiva EMC:
EMI :EN 61000-6-3:2007 + A1:2011
EMS :EN 61000-6-1:2007, EN 61000-4-2:2009
EN 61000-4-3:2006 + A1:2008 + A2:2010, EN 61000-4-8:2010,
EN 55014-2-1:1997 + A1:2001 + A2:2008 (Categoría III),
EN 61000-4-2:2009

Directiva RoHS :EN62321/2009
Título :Gerente general, Departamento de aseguramiento de calidad
Dirección:1848, Kawai, Tamamura-machi, Sawa-gun,
Gunma, 370-1117 Japan

Complier autorizado :MAX.EUROPE BV/Presidente de la comunidad
Camerastraat 19, 1322 BB Almere, Holanda

ERC

- The content of this manual might be changed without notice for improvement.
- Le contenu du présent manuel est sujet à modification sans préavis, en vue d'y apporter des améliorations.
- El contenido de este manual puede sufrir modificaciones sin previo aviso para la introducción de mejoras.
- Änderungen dieser Anleitung zur Verbesserung ohne vorherige Bekanntmachung vorbehalten.
- Il contenuto di questo manuale è soggetto a modifiche senza preavviso ai fini del miglioramento del prodotto.
- Содержание данного руководства в целях усовершенствования может изменяться без предварительного уведомления.



MAX CO.,LTD.

MAX EUROPE BV

Antennestraat 45
1322 AH Almere The Netherlands
Phone: +31-36-546-9669
FAX: +31-36-536-3985

wis.max-ltd.co.jp/int/ (GLOBAL Site)

www.max-europe.com (EUROPE Site)



4101022
190808-00/01

