

2023

Mein Garten!

Mein Zuhause!

Katalogsortiment +
Sonderanfertigungen



PAVILLONS
GARTENHÄUSER



TERRASSEN-
ÜBERDACHUNGEN



CARPORTS

WILLKOMMEN BEI SKAN HOLZ

Mein Garten!

Mein Zuhause!



Do-it-
yourself!



ab Seite **18** Gartenhäuser

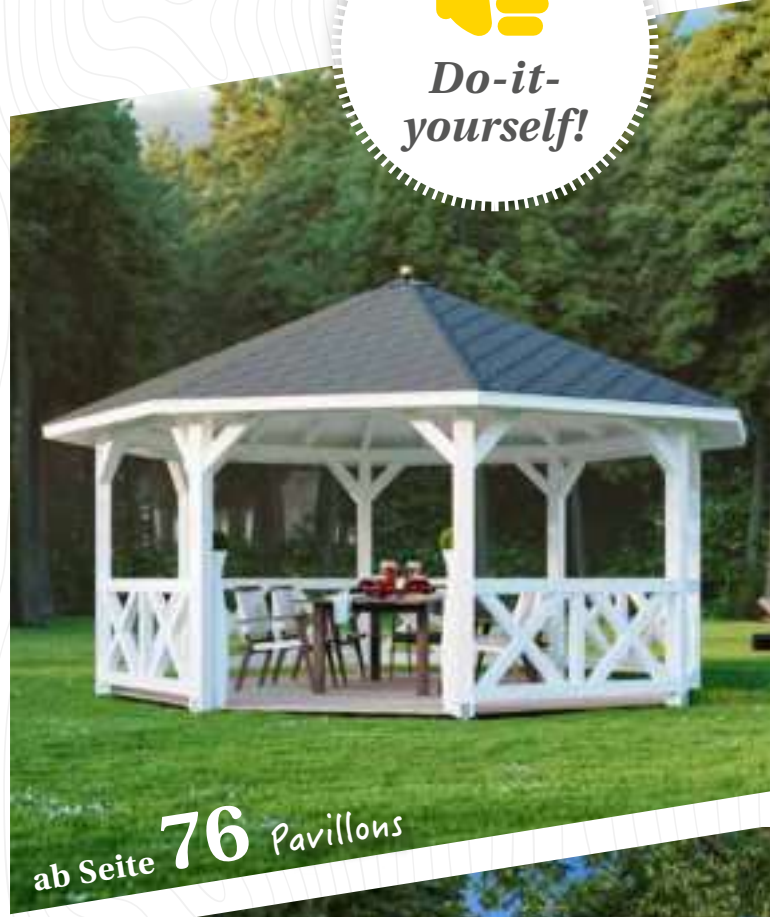

ab Seite **76** Pavillons



ab Seite **92** Terrassenüberdachungen



ab Seite **124** Carports

ONLINE MEHR ENTDECKEN

www.SKANHOLZ.com

€
Alle Preise online auf www.skanhholz.com



Vordächer



Holzgaragen



Sonderanfertigungen mit dem Online-Konfigurator (ab Seite 12)

VIELE WEITERE PRODUKTE



DATENBLÄTTER, AUFBAUANLEITUNGEN UND VIDEOS



(c) SKAN HOLZ Europe GmbH | Stand 01/2023

Technische Änderungen und eventuelle Druckfehler vorbehalten. Alle Produkte sind Selbstbausätze inkl. angegebenem Montagmaterial und Aufbauanleitung. Sie enthalten keine Dekoration und kein optionales Zubehör. Zubehör ist gegen Aufpreis erhältlich. Die Darstellungen sind z. T. ohne notwendige Fundamente. Fundamentpläne können unter info@skanhholz.com angefordert werden. Bauseitige Veränderungen unserer Bausätze führen zum Erlöschen der Gewährleistung und möglicher Garantien. Beachten Sie bitte, dass Holz ein Naturprodukt ist. Harz, Äste oder Rissbildungen im Holz sind üblich. Alle Maße und Farben können geringfügig abweichen.

QUALITÄT BEI SKAN HOLZ

Erfolgreich am Markt

seit über 40 Jahren!

SKAN HOLZ ist seit über 40 Jahren erfolgreich am Markt und in dieser Zeit der Experte für hochwertige Holz-Bausätze rund um Ihren Garten geworden.

Wir produzieren einfach aufzubauende Gartenhäuser, Pavillons, Terrassenüberdachungen und Carports.

Unsere Designs orientieren sich an *besten Materialien, hervorragender Verarbeitung, moderner Fertigung in Verbindung mit traditionellem Holzbau und einfacher Montage. Mit wenigen Werkzeugen und ein bisschen handwerklichem Geschick lassen sich SKAN HOLZ Bausätze in kurzer Zeit DO-IT-YOURSELF aufstellen.*

Eine Lieferung zu Ihnen nach Hause, die farbliche Behandlung oder die Montage Ihres Bausatzes ist bei vielen Produkten auf Ihren Wunsch auch möglich.

Das leistet **SKAN HOLZ** für Sie:

- **Hohe Qualität**
- **Stabile Konstruktion**
- **Große Auswahl**
- **Individuelle Lösungen**
- **Attraktives Preis-Leistungsverhältnis**

- **Moderne & präzise Fertigung**
- **Durchdachter Aufbau**
- **Zuverlässige Lieferzeiten**
- **Kompetente Beratung**

Viele zufriedene Kunden haben uns ein Bild ihres montierten Bausatzes geschickt, meist schon fertig eingebettet in den eigenen Garten und dort nicht mehr wegzudenken.

Schauen Sie gern in unsere Bildergalerien im Internet. Wir würden uns freuen, Sie dort auch als unseren Kunden begrüßen zu dürfen.

Ihr SKAN HOLZ Team



»Doppelt gut! Selbermachen
und gemeinsam genießen.«



AUF SKAN HOLZ KÖNNEN SIE BAUEN!

Do-it-yourself

oder Montageservice

Damit Ihnen die *Do-it-yourself*-Montage gelingt, achten wir bei **SKAN HOLZ** auf die höchste Qualität unserer Bausätze. Mit durchdachter Konstruktion und präzisen Bauteilen klappt alles ganz einfach!

Errichten Sie mit ein wenig handwerklichem Geschick Ihren **SKAN HOLZ Bausatz** ganz einfach selbst.

Oder nutzen Sie einen von uns **empfohlenen Montageservice, der den Aufbau gerne für Sie übernimmt.**

Das Ergebnis kann sich in jedem Fall sehen lassen:

Ein **SKAN HOLZ** Bauwerk ganz nach Ihren Wünschen!



AUFBAUANLEITUNG UND
DATENBLÄTTER JEDERZEIT
ONLINE VERFÜGBAR



Alles greift
ineinander!



**FÜR DIE
SKAN HOLZ-
MOMENTE**

Sorgfältig geplante Bausätze
aus ausgewählten Materialien
ganz einfach selbst aufbauen!



Mit SKAN HOLZ
die eigenen Ideen verwirklichen!



100 %
Qualität



Perfekt
verarbeitet



Do-it-
yourself!



Tipps und Tricks zum
Aufbau finden Sie in
unserem Online-Film auf
www.skanhholz.com

SOLIDE WERKSTOFFE



Beste Materialien für
lange Haltbarkeit



Nadelholz, imprägniert

Imprägniertes Nadelholz überzeugt durch lange Haltbarkeit, da die Metallsalz-Imprägnierung vor Schädlingsbefall schützt.



Nadelholz + KVH, unbehandelt

Nadelholz als unbehandeltes Konstruktionsvollholz sorgt für die hohe Stabilität anspruchsvoller Bauteile.

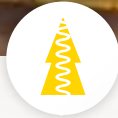

Leimholz, unbehandelt

Unbehandeltes Leimholz zeichnet sich durch hohe Belastbarkeit und Tragfähigkeit aus.



Douglasie, unbehandelt

Das unbehandelte Douglasien-Kernholz ist natürlich resistent und gibt Pilzen und Insekten keine Chance.

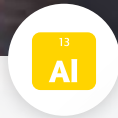

Aluminium, pulverbeschichtet

Durch Pulverbeschichtung veredeltes Aluminium ist besonders korrosionsfest sowie äußerst licht- und witterungsbeständig.

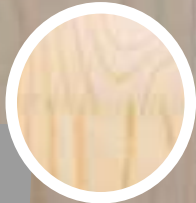

Alles zu unseren Werkstoffen lesen Sie auf Seite 158

HÖCHSTE QUALITÄT UND PERFEKTION AB WERK

Wer die Schätze unserer Natur liebt, für den ist Holz als nachwachsender und umweltfreundlicher Baustoff stets erste Wahl.

Wir bei **SKAN HOLZ** verbinden für Sie *traditionelle Holzbaukunst mit modernster Fertigung*.



ENTDECKEN SIE UNSERE FARBVIELFALT

Mit unserer farblichen Behandlung ab Werk wird Ihr **SKAN HOLZ** Bauwerk nicht nur *optimal geschützt*, sondern Sie können auch *direkt nach der Anlieferung mit dem Aufbau beginnen*.

Maschinell farblich behandelte Bausätze können sofort aufgebaut werden und bieten einen langen Schutz

→ Beispiel für farblich behandelte Oberfläche (schiefergrau)

DACH- EINDECKUNGEN

Zum Schutz vor Sonne, Regen oder Schnee gehört eine gute Bedachung einfach dazu: **SKAN HOLZ** bietet Ihnen *alle Varianten* – von der *Eindeckung mit Dachbrettern, Dachpappe* oder klassischen *Ziegeln* bis hin zu *Aluminium-Dachplatten, klaren Verbund-Sicherheitsglasplatten* oder *Dachbegrünungen* für Carports.

Mehr Informationen zu Farben und Dacheindeckungen auf Seite 160-161



NOCH MEHR AUSWAHL FÜR SIE

Entdecken Sie SKAN HOLZ und
die zahlreichen Möglichkeiten



1 DIESER KATALOG:
UNSERE TOPSELLER ALS AUSWAHL



2 WEBSITE:
GESAMTES SORTIMENT,
DATENBLÄTTER, VIDEOS,
ANLEITUNGEN, UVM.



3 KONFIGURATOR:
SONDERANFERTIGUNGEN

→ VIELE WEITERE
MODELLE ONLINE
ERHÄLTICH

auf
www.skaholz.com



SONDERANFERTIGUNGEN MIT DEM ONLINE- KONFIGURATOR!

Planen nach Maß, cm-genau

Realitätsgetreue Darstellung

Ohne Anmeldung



Verwirklichen Sie
Ihre eigenen Ideen und
gestalten Sie Ihr Bauwerk.
Planen Sie Ihre individuelle
Sonderanfertigung cm-genau
mit dem SKAN HOLZ Online-
Konfigurator unter

www.konfigurator.skanhholz.com

Ganz einfach
bis ins Detail



Video zum SKAN HOLZ
Online-Konfigurator

« Eigene Ideen verwirklichen –
so einfach wie noch nie »

Ganz individuell:

ZAHLREICHE MÖGLICHKEITEN



CARPORT



TERRASSEN-
ÜBERDACHUNG



LOUNGE



PAVILLON



GARTENHAUS

Jetzt Wunschartikel planen

→ Professionelle Planung

Mit dem **SKAN HOLZ Online-Konfigurator** werden Sie Ihr eigener Planer. In wenigen Schritten kommen Sie durch die einfache Bedienung und Steuerung von Ihrer Idee zur Lösung nach Maß.

→ Viele Möglichkeiten

Bei der Gestaltung Ihres Wunschartikels haben Sie je nach Artikelgruppe viele verschiedene Auswahlmöglichkeiten, wie z.B.:

- Wunschgröße
- Material
- Dachform
- Dachneigung
- Verzierungen
- Wand- oder Pfostenstärke
- Schneelasterhöhungen
- Zubehör

→ Realistische Darstellung

Dank modernster 3D-Technologie können Sie in Ihrem Webbrowser Ihr selbstgeplantes Wunschobjekt von allen Seiten betrachten.

→ Planungen speichern

Nach unverbindlicher Anmeldung ist es möglich die Planungen zu speichern und später weiter zu bearbeiten.

→ Ihr Ergebnis

- Freibewegliche, dreidimensionale und realitätsgetreue Darstellung
- Kostenübersicht mit Zeichnungen
- Kostenvoranschlag für externe Montage



Video zum SKAN HOLZ
Online-Konfigurator

www.konfigurator.skansholz.com



→ Gerne beantworten wir Ihnen Fragen zum Konfigurator oder helfen Ihnen bei Ihrer Planung:
Mail: info@skanholz.com
Tel. +49 (0) 4183 / 97 50 0
Fax: +49 (0) 4183 / 97 50 50

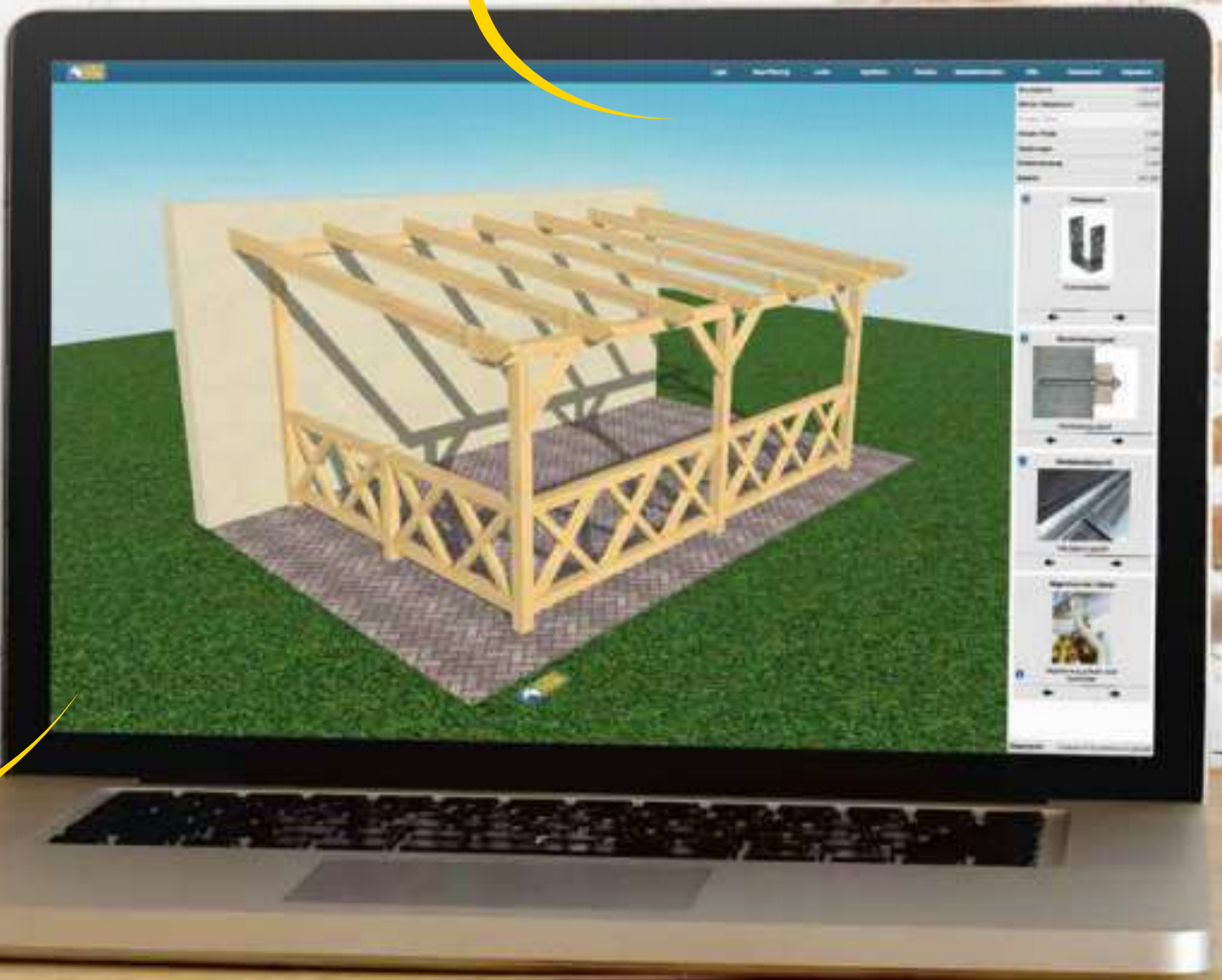

Schnell zu Ihrer Wunsch-Terrasse!

VERWIRKLICHTE PLANUNGEN – ZUFRIEDENE KUNDEN!

Viele zufriedene Kunden haben uns ein Bild ihres montierten Bausatzes geschickt, meist schon fertig eingebettet in den eigenen Garten und dort nicht mehr wegzudenken.

Schauen Sie gern in unsere Bildergalerien im Internet. Wir würden uns freuen, Sie dort auch als unseren Kunden begrüßen zu dürfen.



Bildergalerie auf
www.skanhholz.com



»Jetzt ist unsere Terrasse genau so überdacht,
wie wir uns das gewünscht haben. Unser neuer Lieblingsplatz!«



↑ Pflegeleicht aus Aluminium

»Die Terrasse ist jetzt so überdacht, wie wir uns das gewünscht haben – zum Entspannen, Feiern, Spielen oder einfach, um die Sonne zu genießen.«



»Der Pavillon ist uns mit dem SKAN HOLZ Konfigurator perfekt gelungen und jetzt der absolute Höhepunkt in unserem Garten!«



»Ich hätte nie gedacht, dass die Konstruktion unseres neuen Carports mit dem Konfigurator so einfach geht!«



»Wir erzählen gerne unseren Gästen, dass wir das Gartenhaus selbst gestaltet haben. Wie einfach das war, behalten wir gern für uns.«



»Mein Carport mit Abstellraum hat mit dem Konfigurator noch ein paar kleine Extras bekommen – ganz schön praktisch!«



GARTEN- & FREIZEIT- HÄUSER

Für mehr Platz in Ihrem

Lieblingsgarten

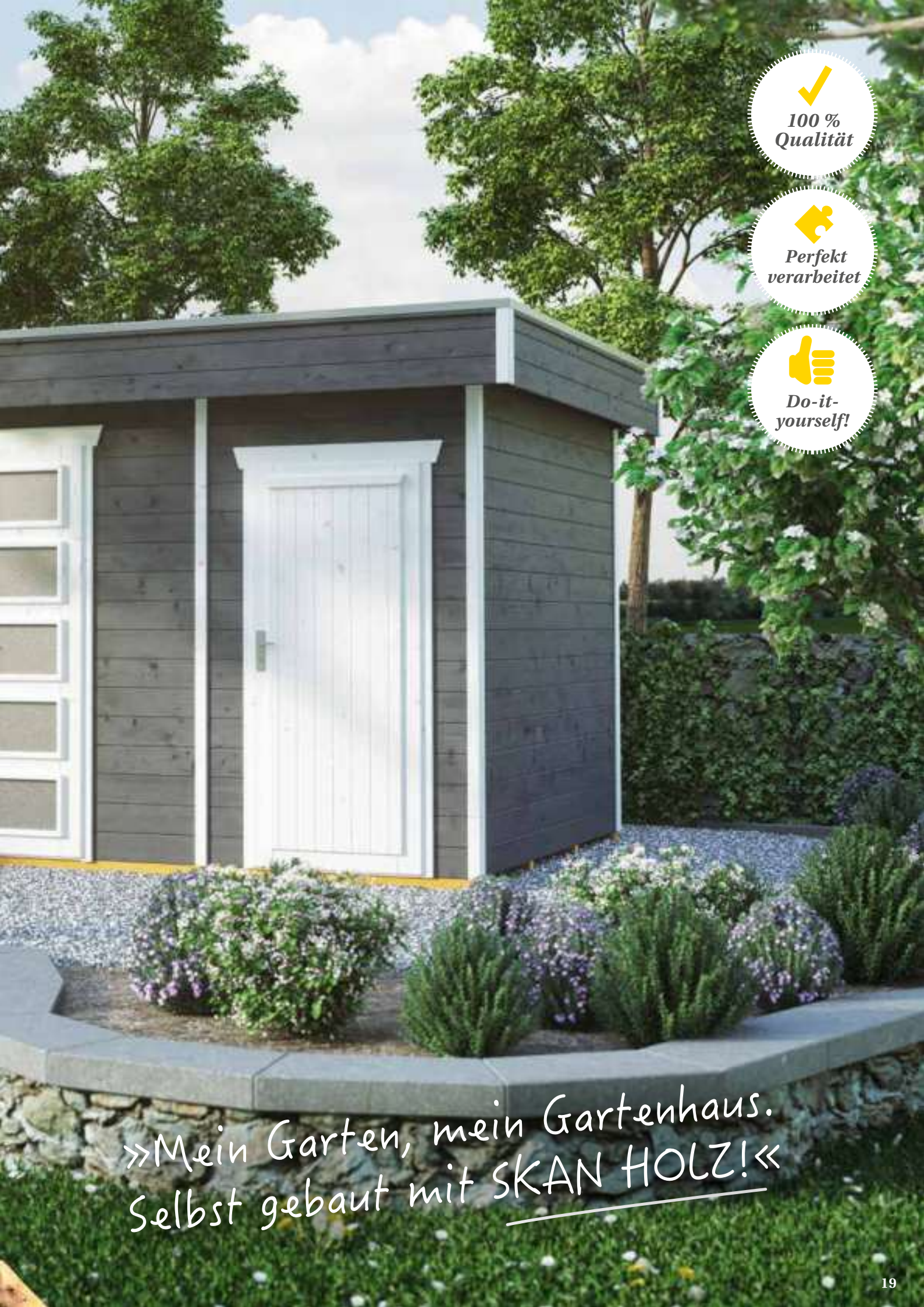

»Mein Garten, mein Gartenhaus.
Selbst gebaut mit SKAN HOLZ!«

DIE SKANHOLZ STÄRKEN

Das ist 100 % Qualität!

Blockbohlen- Qualität



70 mm
&
70plus

Blockbohlenstärke
mit Dreifachnut



45 mm
&
45plus



Blockbohlenstärke
mit Doppelnut



19 mm
&
28 mm

Blockbohlenstärke
mit Einfachnut

Alle **Blockbohlen** haben eine Nut- und Federfräsung.

Die **28 mm-Bohlen** eine Einfachnut , die **45 mm-Bohlen** eine Doppelnut  und die **70 mm-Bohlen** eine Dreifachnut . Dieses Prinzip sichert einen einfachen Aufbau, hohe Stabilität sowie eine regendichte Verbindung zwischen den Blockbohlen.

DACH- EINDECKUNG



DACHSTÄRKE:

19 mm / 28 mm Profilholz



DACHPAPPE:

Eine Lage Dachpappe ist im Lieferumfang der Gartenhäuser enthalten.

Eine zusätzliche Eindeckung mit geeignetem Material ist notwendig.

Wir empfehlen das zusätzliche Eindecken bei Häusern mit Flachdach mit KSK-M Dachbahnen und bei Häusern mit Satteldach mit Dachschindeln.



DACHSCHINDELN:

Sie können optional für Häuser mit Satteldach bestellt werden.

Diese schützen das Haus langfristig gegen Witterungseinflüsse.



DACHZIEGEL:

Bei Häusern mit diesem Symbol ist eine Dachziegeleindeckung möglich.

Für die Eindeckung mit Dachziegeln (aus dem Handel) richten sich die Abstände der Dachlatten nach den Vorgaben des Dachziegelherstellers. **AROSA + DAVOS:**

Dachlattung bitte im Handel zusätzlich erwerben.

(45plus + 70plus: Häuser mit Dachlattung für Ziegeleindeckung)



SELBSTKLEBENDE KSK-M DACHBAHNEN:

Die KSK-M Dachbahnen bieten optimalen Schutz für Häuser mit Flachdach, siehe Seite 176. Die mitgelieferte Dachpappe entfällt bauseits bei Verlegung der KSK-M Dachbahn.

SCHNEELAST



Die angegebene Schneelast ist statisch berechnet. Erkundigen Sie sich bitte bei Ihrer Gemeinde, welche Schneelast Sie benötigen.

✓
100 %
Qualität

FENSTER & TÜREN



DREH-FUNKTION / DREH-KIPP-FUNKTION:

Die Einzel- und Doppelfenster haben entweder eine Dreh-Funktion (Fenster lässt sich ganz öffnen) oder eine Dreh-Kipp-Funktion (Fenster lässt sich ganz öffnen oder kann zum Lüften auf »Kipp« gestellt werden). Die mitgelieferten losen Sprossen können je nach gewünschter Optik weggelassen werden.



EINFACHVERGLASUNG: Bei den Fenstern und Türen sind Echtglasscheiben montiert.



ISOLIERVERGLASUNG: Die Fenster und Türen haben eine dämmende Doppelverglasung.



TÜREN: Ohne Schwelle für komfortablen Eintritt (außer bei 45/70plus Modellen).

immer inklusive!*

FUSSBODEN



Der Fußboden besteht aus unbehandelten Nut- und Federbrettern, welche auf den imprägnierten Grundlagern (ebenfalls im Lieferumfang enthalten) verlegt werden. (Bei **ALICANTE** und **HOLME-STRAND** nur im Abstellraum)

*außer CrossCube

STARKE ECK- VERBINDUNGEN

STECK-SCHRAUB-
ECKVERBINDUNG »TREND«



28 mm

ISOLIERTE STECK-SCHRAUB-
ECKVERBINDUNG »TRENDplus«



19 mm

105 mm

ECKAUSBILDUNG	WAND-BOHLEN	PROFIL	WIND-VERBAND	FUSS-BODEN-STÄRKE	DACH-STÄRKE	DACH DÄMMBAR / DÄMMDICKE	SCHNEELAST BEI SCHINDEL-EINDECKUNG
STECK-SCHRAUB »TREND« ➔ Seite 24–31	28 mm	Einfachnut	Eckpfosten-Verschraubung	19 mm	19 mm	—	0,85 kN/m ² 1,50 kN/m ² (nur VENLO)
»TREND plus « ➔ Seite 32–37	19 mm	Einfachnut	Eckpfosten-Verschraubung	19 mm	19 mm	120 mm	1,50 kN/m ²
SYMMETRISCH »CLASSIC« ➔ Seite 44–53	28 mm	Einfachnut	in der Wand Gewindestange + Zugfeder	19 mm	19 mm	—	0,85 kN/m ²
SYMMETRISCH »CLASSIC« ➔ Seite 54–63	45 mm	Doppelnut	in der Wand Gewindestange + Zugfeder	19 mm	19 mm	—	0,85 kN/m ² 1,65 kN/m ² (nur AROSA, DAVOS)
ASYMMETRISCH »plus« ➔ Seite 64–71	45 mm	Doppelnut	in der Wand Gewindestange + Zugfeder	19 mm	19 mm	bauseits / 60 mm	1,65 kN/m ²
ASYMMETRISCH »plus« ➔ Seite 64–71	70 mm	Dreifachnut	in der Wand Gewindestange + Zugfeder	28 mm	28 mm	bauseits / 120 mm	2,15 kN/m ²

bei allen Häusern inklusive



Robuste Verbindungen!



SYMMETRISCHE ECKVERBINDUNG »CLASSIC«

ASYMMETRISCHE ECKVERBINDUNG »plus«

28 mm

45 mm

45 mm

70 mm



(geringere Schneelast beachten)



(Rahmeninnenmaße)

DACHZIEGEL MÖGLICH

VERGLASUNG

FENSTER-BESCHLAG

EINZELFENSTER

DOPPELFENSTER

EINZELTÜR

DOPPELTÜR

—	4 mm Einfachglas U-Wert = 5,7 w/m ² K	Dreh-Kipp	57,5 x 123,5 cm	—	—	123,4 x 193 cm 123,4 x 193cm + 2x 60 x 192,5cm → OSTENDE
—	4/10/4 Isolierglas U-Wert = 3,025 w/m ² K	Dreh-Kipp	95,2 x 181,5 cm	—	—	112,2 x 181,5 cm
—	4 mm Einfachglas U-Wert = 5,7 w/m ² K	Dreh Dreh-Kipp → MADEIRA	57,5 x 70,5 cm 57,5 x 123,5 cm	2 x 57,5 x 70,5 cm 2 x 57,5 x 123,5 cm → MADEIRA	78,5 x 179,5 cm 76,4 x 184,5cm → FLEXI	117,5 x 179,5 cm 123,4 x 193 cm → MADEIRA 150,8 x 184,5cm → FLEXI
1,25 kN/m ² (nur AROSA, DAVOS)	4 mm Einfachglas U-Wert = 5,7 w/m ² K	Dreh-Kipp	57,5 x 70,5 cm 57,5 x 123,5 cm	2 x 57,5 x 70,5 cm 2 x 57,5 x 123,5 cm	78,5 x 186,5 cm	117,5 x 186,5 cm
1,25 kN/m ²	4/10/4 Isolierglas U-Wert = 3,025 w/m ² K	Dreh-Kipp	68 x 78 cm	126,5 x 78 cm	78 x 181,5 cm	112 x 181,5 cm
1,75 kN/m ²	4/10/4 Isolierglas U-Wert = 3,025 w/m ² K	Dreh-Kipp	52 x 118 cm	126,5 x 78 cm	78 x 196 cm	142 x 196 cm

Produktbeschreibung gilt für alle Häuser von Seite 24 – 31

Inkl. 1 Lage Dachpappe
(zusätzliche Eindeckung notwendig)



19 mm Profilholz



»Dreh-Kipp«-Fenster, Einfachverglasung
Ausnahme: OSTENDE
(Panoramafenster feststehend)



360° Animation
Die 3D Ansicht Ihres Gartenhauses
unter www.skandholz.com



Eckverbindung
»TREND«

28mm »TREND«

Gartenhäuser der Serie »Trend« bestehen durch ihr modernes Design und die Möglichkeit der farblichen Behandlung ab Werk.

Die Steck-Schraub-Eckverbindung mit den aufgesetzten Blenden unterscheidet die Häuser optisch und konstruktiv von den traditionellen »Classic« Gartenhäusern.



19 mm Holzdielen
(unbehandelt)
inklusive imprägnierten
Grundlagern

Aluminiumschiene
als Dachabschluss
(nur bei Flach- und Pultdächern)



Schneelast (sk) = 0,85 kN/m²
(1,50 kN/m² bei VENLO)

→ VIELE WEITERE
MODELLE ONLINE
ERHÄLTICH

auf
www.skaholz.com



Starke
Blockbohlen



Unbehandeltes
Nadel-Vollholz
(technisch getrocknet)



Optionaler
Farbschutz
ab Werk
schiefergrau oder
schwedенrot
(weitere Informationen
Seite 159)



Türschloss
mit Schließzylinder
und 3 Schlüsseln



100 %
Qualität



Perfekt
verarbeitet



Do-it-
yourself!



4 Wochen Lieferzeit

SYMBOL-ERKLÄRUNG

Bitte beachten Sie die optionalen Bedarfsangaben in Form der Symbole auf den Produktseiten:



KSK-M DACHBAHNEN
(Bedarf in Rollen)



DACHSCHINDELN
Angabe der benötigten Pakete
(2 m²/Paket)





FARBBEDARF
BEI SELBSTANSTRICH:
Angabe des durchschnittl.
Bedarfs in Litern für je
Zwischen- und Schlussanstrich

↑ OSTENDE 1 mit farblicher Behandlung (schiefergrau)

VENLO

»12 Stunden Aufbau
= ∞ Lebensfreude!«



-  19 mm
-  28 mm
-  19 mm



↑ VENLO 2 mit farblicher Behandlung in schiefergrau

VENLO-SERIE



Dachüberstand umlaufend 20 cm



Die **Blockbohlenhaus-Serie VENLO** sticht durch das **moderne Flachdach-Design** hervor. Die großzügige **Doppeltür aus Milchglas** schützt den Inhalt des Hauses vor neugierigen Blicken. **Die Aluminium-Schiene** als Dachabschluss unterstreicht die gehobene Qualität unserer Produkte.

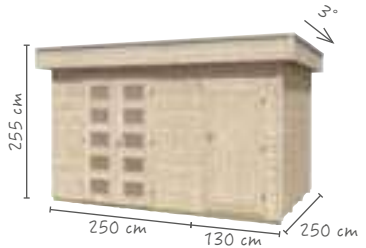
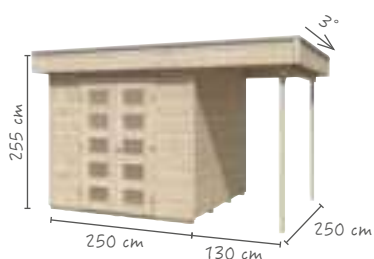
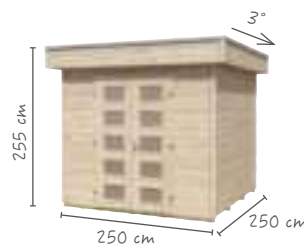

Das **VENLO** ist in **3 verschiedenen Ausführungen** sowie jeweils unbehandelt oder  farbbehandelt in schiefergrau erhältlich.

VENLO 1	VENLO 2	VENLO 3
250 x 250 cm	380 x 250 cm	380 x 250 cm
Grundfläche 6,25 m ²	Grundfläche 9,50 m ²	Grundfläche 9,50 m ²
Umbauter Raum 15,94 m ³ 	Umbauter Raum 24,23 m ³ 	Umbauter Raum 24,23 m ³ 



-  2,7 **unbehandelt** 603206
-  **schiefergrau** 603206-13

-  2,9 **unbehandelt** 603213
-  **schiefergrau** 603213-13

-  3,3 **unbehandelt** 603220
-  **schiefergrau** 603220-13

DELFT



↓ DELFT mit farblicher Behandlung in schwedenrot

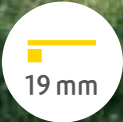
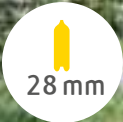
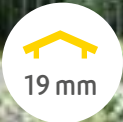

Das **Blockbohlenhaus DELFT** überzeugt optisch durch das **moderne Runddach**. Die praktische, großzügige **Doppeltür mit Milchglas** hilft beim Verstauen größerer Gartengeräte.

DELFT

250 x 250 cm

Grundfläche
6,25 m²

Umbauter Raum
14,38 m³

Dachüberstand vorne
40 cm / sonst 20 cm



- unbehandelt**
603602
- schwedenrot**
603602-15

Das **DELFT** ist unbehandelt oder **schwedenrot** erhältlich. Auf Anfrage erhalten Sie **DELFT** auch in **schiefergrau** farbbehandelt (6 Wochen Lieferzeit)!

HENGELLO



↓ HENGELLO mit farblicher Behandlung in schwedenrot

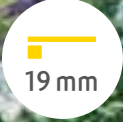
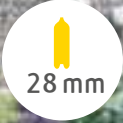
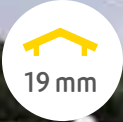

Eckverbindung
»TREND«

Das **Blockbohlenhaus HENGELLO** kombiniert den **klassischen Charme eines Satteldach-Blockbohlenhauses** mit der **modernen stumpfen Eckverbindung »TREND«**. Die großzügige **Doppeltür mit Milchglas** schützt den Raum vor neugierigen Blicken

HENGELLO

250 x 300 cm

Grundfläche
7,50 m²

Umbauter Raum
17,93 m³

Dachüberstand vorne/sonst
40 cm / 15 cm



- schiefergrau**
603633-13
- schwedenrot**
603633-15

Das **HENGELLO** ist **schiefergrau** sowie **schwedenrot** farbbehandelt erhältlich.

ALMELO

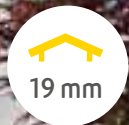

19 mm

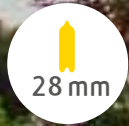

28 mm

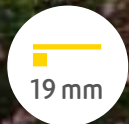

19 mm

ALMELO
350 x 303 cm



Grundfläche
7,95 m²

Umbauter Raum
20,83 m³

Dachüberstand umlaufend
35 cm



Der **Blockbohlen-Pavillon ALMELO** erhält seinen Charme durch den gemütlichen Pavillonstil **mit Spitzdach**. Die Doppeltür und die großen Fenster sorgen für einen tageslichthellen Innenraum.

Das **ALMELO** ist **schiefergrau** sowie **schwedenrot** farbbehandelt erhältlich.

-  **schiefergrau**
603657-13
-  **schwedenrot**
603657-15

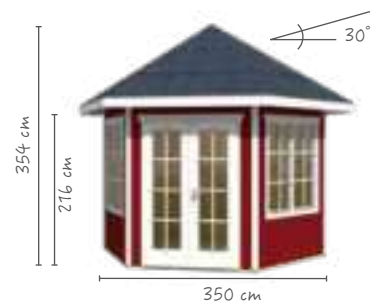

OSTENDE

»Doppelt gut: Selbermachen und gemeinsam genießen.«

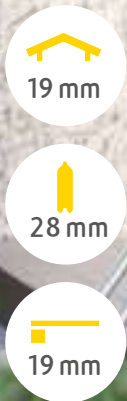

↑ OSTENDE 2 mit farblicher Behandlung in schiefergrau

OSTENDE 1

350 x 250 cm

Grundfläche
8,75 m²

Umbauter Raum
22,28 m³

Dachüberstand vorne/sonst
40 cm / 20 cm



unbehandelt
603695

schiefergrau
603695-13

OSTENDE 2

400 x 300 cm

Grundfläche
12,00 m²

umbauter Raum
33,84 m³

Dachüberstand vorne/sonst
60 cm / 20 cm

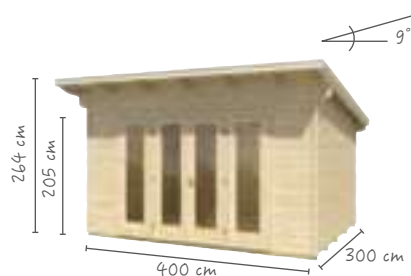

unbehandelt
603701

schiefergrau
603701-13

Das **Blockbohlenhaus OSTENDE mit Pultdach und ansprechender Panoramafront mit Echtglas**. Der helle, freundliche Innenraum lädt zum gemütlichen Aufenthalt ein.

Das **OSTENDE 1 + 2** ist jeweils in unbehandelt und **schiefergrau** erhältlich. Auf Anfrage erhalten Sie **OSTENDE 1 + 2** auch in **schwedенrot** farbbehandelt (6 Wochen Lieferzeit)!

OPTIONALES ZUBEHÖR

mit Echtglas

→ PANORAMA FENSTER

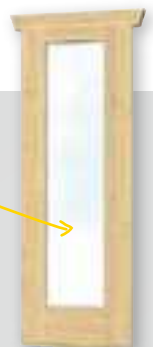

(Nur passend für Ostende)

Rahmeninnenmaß: 60 x 192,5 cm

- Keine Dreh-Kipp-Funktion, feststehend
- Fenster durch Feststellhaken herausnehmbar

28-EF-01

TEXEL

↓ TEXEL in schiefergrau

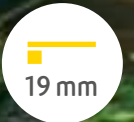
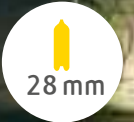
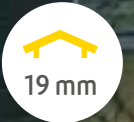

Das **Blockbohlenhaus TEXEL** mit Pultdach, Lounge und Abstellraum bietet eine **geschützte Ecke im Garten** und schafft Platz für viele Gestaltungsmöglichkeiten.

Das **TEXEL** ist jeweils in unbehandelt und **schiefergrau** erhältlich. Auf Anfrage erhalten Sie **TEXEL** auch in **schwedenrot** farbbehandelt (6 Wochen Lieferzeit)!



TEXEL

550 x 250 cm

Grundfläche

13,75 m²

Umbauter Raum

29,43 m³

Dachüberstand vorne / sonst

40 cm / 20 cm



unbehandelt
603251



schiefergrau
603251-13

Tipp: Sie können die Optik bei allen Häusern mit Türen und Fenstern mit aufgesetzten Sprossen verändern, indem diese nicht montiert werden.

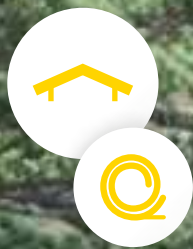

19 mm Profilholz mit selbstklebender KSK-M Dachbahn



Optionaler Farbschutz ab Werk

Lamellen-Seitenwand

»TRENDplus«

Zusätzlich zu den Vorzügen der »TREND«-Häuser bieten die »TRENDplus« isolierte Fenster und Türen und die Option Dach und Wände zu isolieren. Wenn Sie möchten, erhalten Sie von uns das Isoliermaterial und die nötigen Wind- und Dampfsperrefolien.

Durch die komfortablen Tür- und Wandhöhen können Sie diese Gartenhäuser ideal als Studio, Atelier oder Büro auch in kälteren oder wärmeren Monaten nutzen.



19 mm Holzdielen (unbehandelt)
60 mm starke imprägnierte Grundlager



360° Animation
Die 3D Ansicht Ihres Gartenhauses unter www.skaholz.com

Produktbeschreibung gilt für alle Häuser von Seite 32-37



Schneelast (sk) = 1,50 kN/m²



Wände & Dach
isolierbar

Hinterlüftete
Fassade

Großzügige Höhe



Verschiebbares
Lamellen-
Element



Tür & Fenster,
Isolierverglasung



Türschloss
mit Schließzylinder
und 3 Schlüsseln



6 Wochen Lieferzeit

SYMBOL-ERKLÄRUNG

Bitte beachten Sie die optionalen Bedarfsangaben in Form der Symbole auf den Produktseiten:



FARBBEDARF

BEI SELBSTANSTRICH:

Angabe des durchschnittl. Bedarfs in Litern für je Zwischen- und Schlussanstrich

TOKIO 2

↓ TOKIO 2 mit farblicher Behandlung (schiefergrau)



TOKIO 2

340 x 340 cm

Grundfläche
11,56 m²

Umbauter Raum (inkl. Vordach)
40,39 m³

Dachüberstand vorne
100 cm

Die TRENDplus Modelle sind in drei verschiedenen Bausätzen bestellbar:

1

1-schalig, unbehandelt

Inklusive bei allen Modellen:

- 19 mm Außenwandbohlen
- 19 mm Profilholz für Dach und Fußboden
- KSK-M Dachbahn
- Aluminium-Schiene als Dachabschluss
- Doppeltür mit feststehenden Seitenfenstern, Fenster in Seitenwand Dreh-Kipp, isolierverglast
- 1 feststehendes und 1 verschiebbares Lamellen-Element
- Imprägnierte Grundlager

- 1  1-schalig, unbehandelt
604302
- 2  2-schalig, unbehandelt
604319
- 3  2-schalig, schiefergrau
604319-13



»TRENDplus«

DIE ISOLIERUNG UNSERER TRENDplus- SERIE IM DETAIL!

(bei 2-schaligen Bausätzen)



2

2-schalig, unbehandelt

Zusätzlich enthalten:

- 14 mm Innenverschalung für Wände und Dach
- 60 mm Isolierung für Wände
- 120 mm Isolierung für Dach
- Wind- und Dampfsperre für Wände
- Dampfsperre für Dach



3

2-schalig, schiefergrau

Zusätzlich enthalten:

- 14 mm Innenverschalung für Wände und Dach
- 60 mm Isolierung für Wände
- 120 mm Isolierung für Dach
- Wind- und Dampfsperre für Wände
- Dampfsperre für Dach
- Außenwandbohlen in schiefergrau
- Innenverschalung für Wände und Dach in weiß
- Lamellen-Elemente in eiche hell (Farbbehandlung siehe Seite 159)

TOKIO 4



TOKIO 4 402 x 402 cm

Grundfläche
16,16 m²

Umbauter Raum (inkl. Vordach)
54,49 m³

Dachüberstand vorne
100 cm



- 1  1-schalig, unbehandelt
604340
- 2  2-schalig, unbehandelt
604357
- 3  2-schalig, schiefergrau
604357-13

Das **TOKIO 4** besticht durch sein
modernes Design.

Durch die **zweifache Verglasung** und
die optionale Isolierung ist eine **ideale**
Nutzung als Garten-Studio, Atelier
oder Poolhaus möglich.



↑ TOKIO 4 mit farblicher Behandlung in schiefergrau

Produktbeschreibung gilt für alle Häuser von Seite 38–43



→ METALL-
REGENRINNE*
(optional)



19 mm Profilholz
mit selbstklebender
KSK-M Dachbahn



Fenster

10 mm Doppelsteg-
platten in bronze,
feststehend



Wände

Holzrahmenkonstruktion
mit 10 mm Fassadenplatten

(Platten vorgebohrt & zugeschnitten).
Außenseite farbig behandelt,
Holzrahmen in schiefergrau



360° Animation

Die 3D Ansicht Ihres Gartenhauses
unter ww.skanholz.com



4 Wochen Lieferzeit

Schneelast (sk)
= 0,85 kN/m²



Tür (Durchgangsmaße)
CrossCube 2+3: Einzeltür 74 x 184 cm
CrossCube 4: Doppeltür 159 x 184 cm



100 %
Qualität



Perfekt
verarbeitet



Do-it-
yourself!



Edelstahl-Türknauf
mit Schließzylinder



→ FUSSBODEN*
(optional)

19 mm Holzdielen, 60 x 60 mm
starke imprägnierte Grundlager

»CrossCube®«

Die Gerätehaus-Serie »CrossCube®« passt sich mit ihrem klaren Design exzellent an die moderne Architektur mit ihren zeitgenössischen Gärten an. Die Konstruktion besteht aus witterungsbeständigen, zementgebundenen Holz-Fassadenplatten für den Außenbereich.

Die Platten sind zugeschnitten, vorgebohrt und außen farbig behandelt. Die Häuser werden in drei Größen und in vier Farbkombinationen angeboten. Die Montage erfolgt auf einer Holzrahmenkonstruktion.

Fußboden, Regenrinne und seitlicher Anbau sind optional erhältlich.

CROSS CUBE® 2+3

Modernes Gerätehaus
CrossCube® für eine optisch
attraktive Gartengestaltung.
Das klare, zeitgenössische
Design zaubert einen tollen
Blickfang in Ihren Garten.

Die Konstruktion besteht aus
witterungsbeständigen, zement-
gebundenen Holzfasern-
platten, die sich bestens für
den Außenbereich eignen und
bereits passend zugeschnit-
ten, vorgebohrt und außen
farbig behandelt sind.
Dabei stehen Ihnen **3 Größen**
und 4 Farbkombinationen
zur Auswahl (telegrau RAL
7047 + schiefergrau RAL 7015).
Auf einer schiefergrauen Holz-
rahmenkonstruktion erfolgt
die Montage mit farbigen
Edelstahlschrauben.

**CROSS
CUBE® 2**
253 x 169 cm

Grundfläche
4,28 m²

Umbauter Raum
9,53 m³



SYDNEY 2
telegrau, schiefergrau abgesetzt
560110



PERTH 2
schiefergrau, telegrau abgesetzt
560219



MELBOURNE 2
telegrau, komplett
560318



BRISBANE 2
schiefergrau, komplett
560417

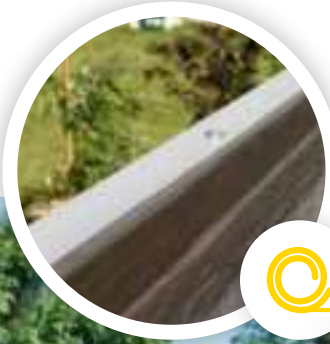

Inklusive selbstklebender Dachbahn



↑ BRISBANE 3 mit seitlichem Anbau in schiefergrau*



ZUBEHÖR

→FUSSBODEN

- für **CrossCube® 2**
253 x 169 cm
560011
- für **CrossCube® 3**
253 x 253 cm
560028

→METALL-REGENRINNE

- für **CrossCube® 2+3**
251 cm, anthrazit
397983-01



- Verlängerung für seitl. Anbau 167 cm, anthrazit**
397976-01

→SEITLICHER ANBAU

- für **CrossCube® 2**
168 x 169 cm
telegrau 560066
schiefergrau 560073
- für **CrossCube® 3 und 4**
168 x 253 cm
telegrau 560080
schiefergrau 560097

CROSS CUBE® 3
253 x 253 cm

Grundfläche
6,40 m²
Umbauter Raum
14,27 m³

Der Anbau ist rechts oder links montierbar.
Achtung: Das Haus lässt sich nicht spiegeln.



SYDNEY 3
telegrau, schiefergrau abgesetzt
560127



PERTH 3
schiefergrau, telegrau abgesetzt
560226



MELBOURNE 3
telegrau, komplett
560325



BRISBANE 3
schiefergrau, komplett
560424

CROSS CUBE® 4

Modernes Gerätehaus *Cross-Cube*® für eine optisch *attraktive Gartengestaltung*. Das klare, zeitgenössische Design zaubert einen tollen Blickfang in Ihren Garten.

Die Konstruktion besteht aus witterungsbeständigen, zementgebundenen Fassadenplatten, die sich bestens für den Außenbereich eignen und bereits passend zugeschnitten, vorgebohrt und aussen farbig behandelt sind. Dabei stehen Ihnen **3 Größen und 4 Farbkombinationen** zur Auswahl (telegrau RAL 7047 + schiefergrau RAL 7015). Auf einer schiefergrauen Holzrahmenkonstruktion erfolgt die Montage mit farbigen Edelstahlschrauben.

**CROSS
CUBE® 4**
337 x 253 cm

Grundfläche
8,53 m²

Umbauter Raum
19,02 m³



SYDNEY 4
telegrau, schiefergrau abgesetzt
560134



PERTH 4
schiefergrau, telegrau abgesetzt
560233



MELBOURNE 4
telegrau, komplett
560332



BRISBANE 4
schiefergrau, komplett
560431

Inklusive selbstklebender Dachbahn



→ REGEN-
RINNE



↑ SYDNEY 4 mit Fußboden*

ZUBEHÖR

→ FUSSBODEN

für **CrossCube® 4**
337 x 253 cm
560035

→ METALL- REGENRINNE

für **CrossCube® 4**
335 cm, anthrazit
397990-01

**Verlängerung für
seitl. Anbau 167 cm, anthrazit**
397976-01

→ SEITLICHER ANBAU

für **CrossCube® 3 und 4**
168 x 253 cm
telegrau 560080
schiefergrau 560097



→ FUSS-
BODEN



Der Anbau ist rechts oder links montierbar. Hinweis: Das Haus lässt sich nicht spiegelverkehrt aufbauen, die Tür ist nicht versetzbar!



100 %
Qualität



Perfekt
verarbeitet



Do-it-
yourself!

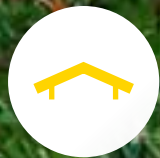

19 mm
Profilholz



»Dreh«-Fenster,
Einfachverglasung
Ausnahme: MADEIRA
(»Dreh-Kipp«-Fenster)



Eckverbindung
»CLASSIC«

28 mm »CLASSIC«

Die »CLASSIC«-Gartenhäuser haben
den Charakter der urtypischen
Blockbohlenhaus-Bauweise.

Die Nutzung als Gerätehaus,
Abstellraum oder Werkstatt bietet
sich an. Größere Modelle
laden zum Feiern ein.

Produktbeschreibung gilt für alle Häuser von Seite 44–53



Schneelast (sK) = 0,85 kN/m²



Inklusive 1 Lage Dachpappe (zusätzliche Eindeckung notwendig)



Unbehandeltes Nadel-Vollholz (technisch getrocknet)



Türschloss mit Schließzylinder und 3 Schlüsseln
Ausnahme: FLEXI (Buntbartschloss mit 2 Schlüsseln)



28 mm Blockbohlen



360° Animation
Die 3D Ansicht Ihres Gartenhauses unter www.skandholz.com



4 Wochen Lieferzeit

SYMBOL-ERKLÄRUNG

Bitte beachten Sie die optionalen Bedarfsangaben in Form der Symbole auf den Produktseiten:



DACHSCHINDELN
Angabe der benötigten Pakete (2 m²/Paket)



FARBBEDARF BEI SELBSTANSTRICH:
Angabe des durchschnittl. Bedarfs in Litern für je Zwischen- und Schlussanstrich

PORTO

»Das hab' ich selbst gebaut,
das hab' ich mir verdient!«



Eckverbindung
»CLASSIC«



↑ PORTO 2

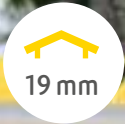

19 mm

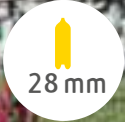

28 mm

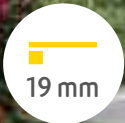

19 mm

→ BITUMEN-
DACHSCHINDELN



ZUBEHÖR
siehe Seite 75



Das optisch ansprechende **Blockbohlen-**
haus PORTO bietet Platz zur
Aufbewahrung Ihrer Gartengeräte.



PORTO
250 x 200 cm

Grundfläche Umbauter Raum
5,00 m² 11,28 m³



Dachüberstand vorne
40 cm / sonst 15 cm



PORTO
250 x 250 cm

Grundfläche Umbauter Raum
6,25 m² 14,09 m³



Dachüberstand vorne
40 cm / sonst 15 cm



PORTO
250 x 300 cm

Grundfläche Umbauter Raum
7,50 m² 16,91 m³



Dachüberstand vorne
40 cm / sonst 15 cm



PORTO 1
601103

PORTO 2
601158

PORTO 3
601202

PALMA



Eckverbindung
»CLASSIC«

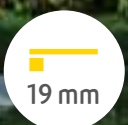
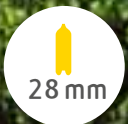
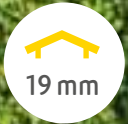

↓ PALMA 2

Das **Blockbohlenhaus PALMA** überzeugt durch die praktische Doppeltür, durch diese können auch größere Gartengeräte bequem ins Innere verbracht werden.



PALMA 250 x 200 cm

Grundfläche Umbauter Raum
5,00 m² 11,28 m³



Dachüberstand vorne
40 cm / sonst 15 cm



PALMA 1
601400

PALMA 250 x 250 cm

Grundfläche Umbauter Raum
6,25 m² 14,09 m³



Dachüberstand vorne
40 cm / sonst 15 cm



PALMA 2
601455

PALMA 250 x 300 cm

Grundfläche Umbauter Raum
7,50 m² 16,91 m³



Dachüberstand vorne
40 cm / sonst 15 cm



PALMA 3
601509



COMO

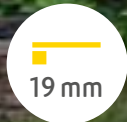
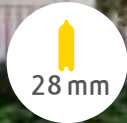
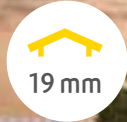
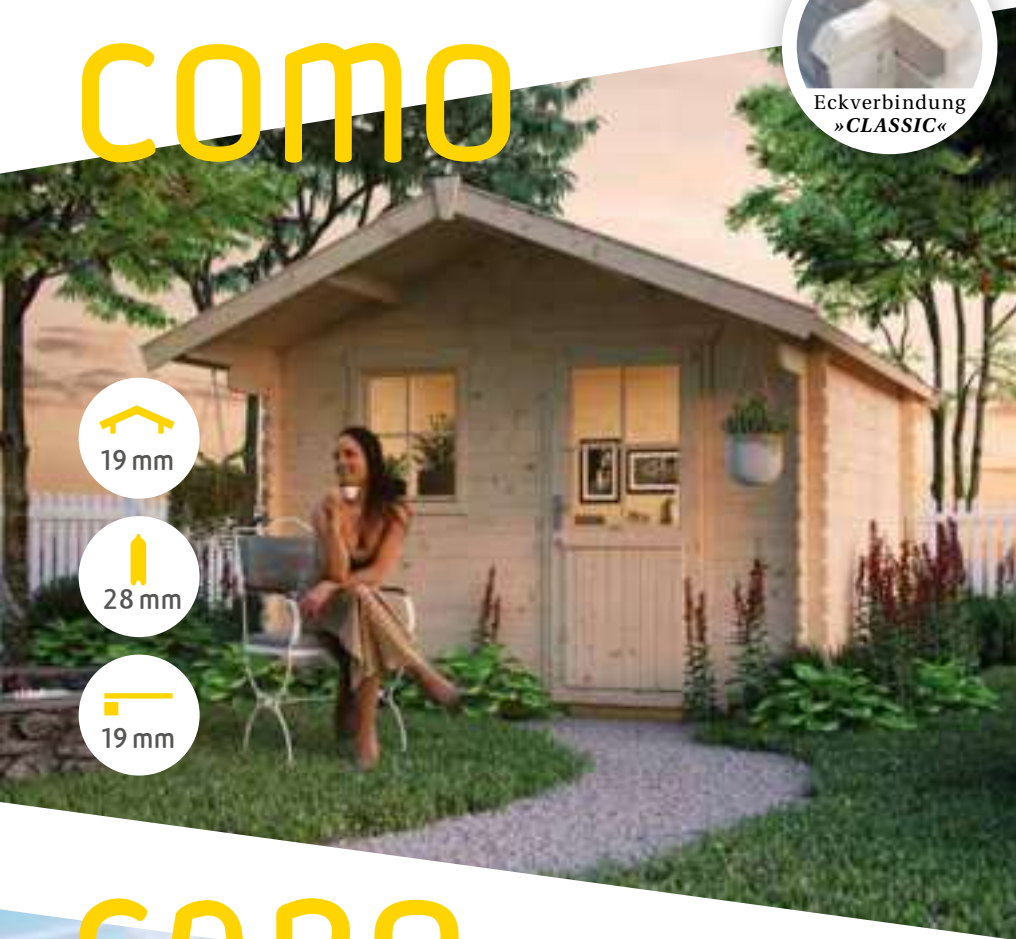

Das **Blockbohlenhaus COMO** eignet sich hervorragend zur Aufbewahrung Ihrer Gartengeräte. Zudem verfügt es über ein 80 cm tiefes Vordach.



FARO

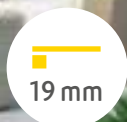
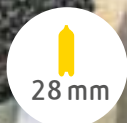
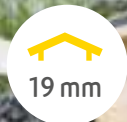

Das **Blockbohlenhaus FARO** überzeugt nicht nur durch die großzügige Doppeltür, durch die auch größere Gartengeräte bequem ins Innere verbracht werden können, sondern verfügt zudem über ein 80 cm tiefes Vordach.

COMO / FARO
300 x 200 cm

Grundfläche	Umbauter Raum	
6,00 m ²	18,94 m ³	
Dachüberstand vorne		
80 cm / sonst	20 cm	

COMO / FARO
300 x 250 cm

Grundfläche	Umbauter Raum	
7,50 m ²	22,32 m ³	
Dachüberstand vorne		
80 cm / sonst	20 cm	

COMO / FARO
300 x 300 cm

Grundfläche	Umbauter Raum	
9,00 m ²	25,71 m ³	
Dachüberstand vorne		
80 cm / sonst	20 cm	

COMO 1
601608

FARO 1
602100

COMO 2
601653

FARO 2
602155

COMO 3
601707

FARO 3
602209

MALAGA

↓ MALAGA 2



Eckverbindung
»CLASSIC«

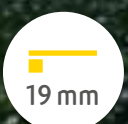
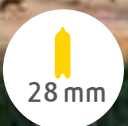
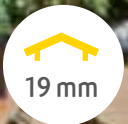

Das **Blockbohlenhaus MALAGA** verfügt nicht nur über ein praktisches 80 cm tiefes Vordach, sondern erleichtert Dank der großzügigen Doppeltür zudem das Verbringen von größeren Gartengeräten ins Innere.



MALAGA 1

340 x 300 cm

Grundfläche 10,20 m² Umbauter Raum 29,26 m³
Dachüberstand vorne 80 cm / sonst 20 cm



MALAGA 1
602551



MALAGA 2

340 x 340 cm

Grundfläche 11,56 m² Umbauter Raum 32,34 m³
Dachüberstand vorne 80 cm / sonst 20 cm



MALAGA 2
602605

MADEIRA

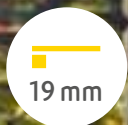
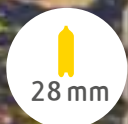
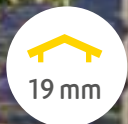

MADEIRA

350 x 303 cm

Grundfläche Umbauter Raum

7,95 m² 21,07 m³

Dachüberstand umlaufend

35 cm



Schaffen Sie mit dem **Blockbohlen-Pavillon MADEIRA** einen gemütlichen Wohlfühlort in Ihrem Garten. Die großzügigen Doppelfenster und die vollverglaste Doppeltür sorgen für einen tageslichthellen Innenraum.



↑ MADEIRA 2 mit Dachschindel*
* optional

→ BITUMEN-DACHSCHINDELN



ZUBEHÖR
siehe Seite 75

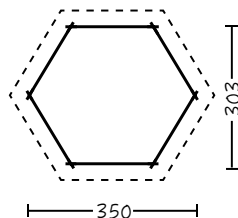

MADEIRA 2
(2 Doppelfenster)



554058

2,2

»Hier sitzt jetzt jeder Handgriff –
und später meine Gäste.«

ALICANTE

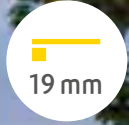
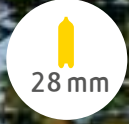
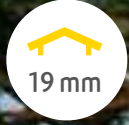

→ BITUMEN-
DACHSCHINDELN



ZUBEHÖR
siehe Seite 75



↑ ALICANTE 2

Das **Blockbohlenhaus ALICANTE** überzeugt durch den großzügigen, **überdachten Terrassenbereich**, der zum Verweilen einlädt.

Der anschließende Abstellraum bietet zudem Stauraum für Ihre Gartengeräte oder eine kleine Bar.

ALICANTE 1

380 x 513 cm

Abstellraum 380 x 150 cm

Grundfläche Umbauter Raum
19,50 m² 44,15 m³

Dachüberstand umlaufend
20 cm



551606



ALICANTE 2

380 x 563 cm

Abstellraum 380 x 200 cm

Grundfläche Umbauter Raum
21,40 m² 48,46 m³

Dachüberstand umlaufend
20 cm



552603



ALICANTE 3

380 x 613 cm

Abstellraum 380 x 250 cm

Grundfläche Umbauter Raum
23,30 m² 52,76 m³

Dachüberstand umlaufend
20 cm



553600





Schneelast (sk) = 0,85 kN/m²
Arosa und Davos (sk) = 1,25kN/m² bei Ziegeleindeckung

19 mm Profilholz



45 mm Blockbohlen



»Dreh-Kipp«-Fenster,
Einfachverglasung



Unbehandeltes
Nadel-Vollholz
(technisch getrocknet)

SYMBOL-ERKLÄRUNG

Bitte beachten Sie die optionalen Bedarfsangaben in Form der Symbole auf den Produktseiten:



DACHZIEGEL

Eindeckung mit Dachziegeln bei Arosa und Davos möglich.
Dachziegel sowie Dachlattung im Handel erhältlich.



DACHSCHINDELN

Angabe der benötigten Pakete
(2 m²/Paket)



FARBBEDARF

BEI SELBSTANSTRICH:

Angabe des durchschnittl. Bedarfs in Litern für je Zwischen- und Schlussanstrich



360° Animation

Die 3D Ansicht Ihres Gartenhauses unter ww.skaholz.com



4 Wochen Lieferzeit

Produktbeschreibung gilt für alle Häuser von Seite 54–63



Inklusive
7 Lage Dachpappe
(zusätzliche Eindeckung
notwendig)



Türschloss
mit Schließzylinder
und 3 Schlüsseln



Eckverbindung
»CLASSIC«



19 mm Holzdielen
(unbehandelt)
60 x 60 mm starke
imprägnierte Grundlager
(Terrasse: imprägnierte
Glattkant-Bretter)

45 mm »CLASSIC«

Sehr stabile Gartenhäuser durch
45 mm Blockbohlen mit Doppelnut und
Feder ermöglichen größere Räume als
die 28 mm-Serien.

Die Nutzung für Ihr Hobby, als
Werkstatt oder gesellige Runden
mit Familie und Freunden
ist vielfältig.

NARVIK

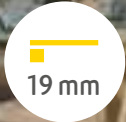
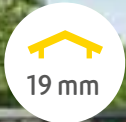

NARVIK 1 300 x 250 cm

Grundfläche Umb. Raum
7,50 m² 22,97 m³

Dachüberstand vorne
80 cm / sonst 20 cm

605118



NARVIK 2 300 x 300 cm

Grundfläche Umb. Raum
9,00 m² 26,45 m³

Dachüberstand vorne
80 cm / sonst 20 cm

605125



↑ NARVIK 2

LANGESUND

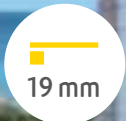

LANGESUND 1 340 x 250 cm

Grundfläche Umb. Raum
8,50 m² 26,15 m³

Dachüberstand vorne
80 cm / sonst 20 cm

605316



LANGESUND 2 340 x 300 cm

Grundfläche Umb. Raum
10,20 m² 30,11 m³

Dachüberstand vorne
80 cm / sonst 20 cm

605323



↑ LANGESUND 2

Das **Blockbohlenhaus LANGESUND** überzeugt mit einem **hellen Innenraum**. Zudem

verfügt es über eine **praktische Doppeltür** sowie ein 80 cm tiefes Vordach.

STAVANGER

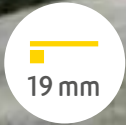
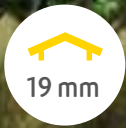
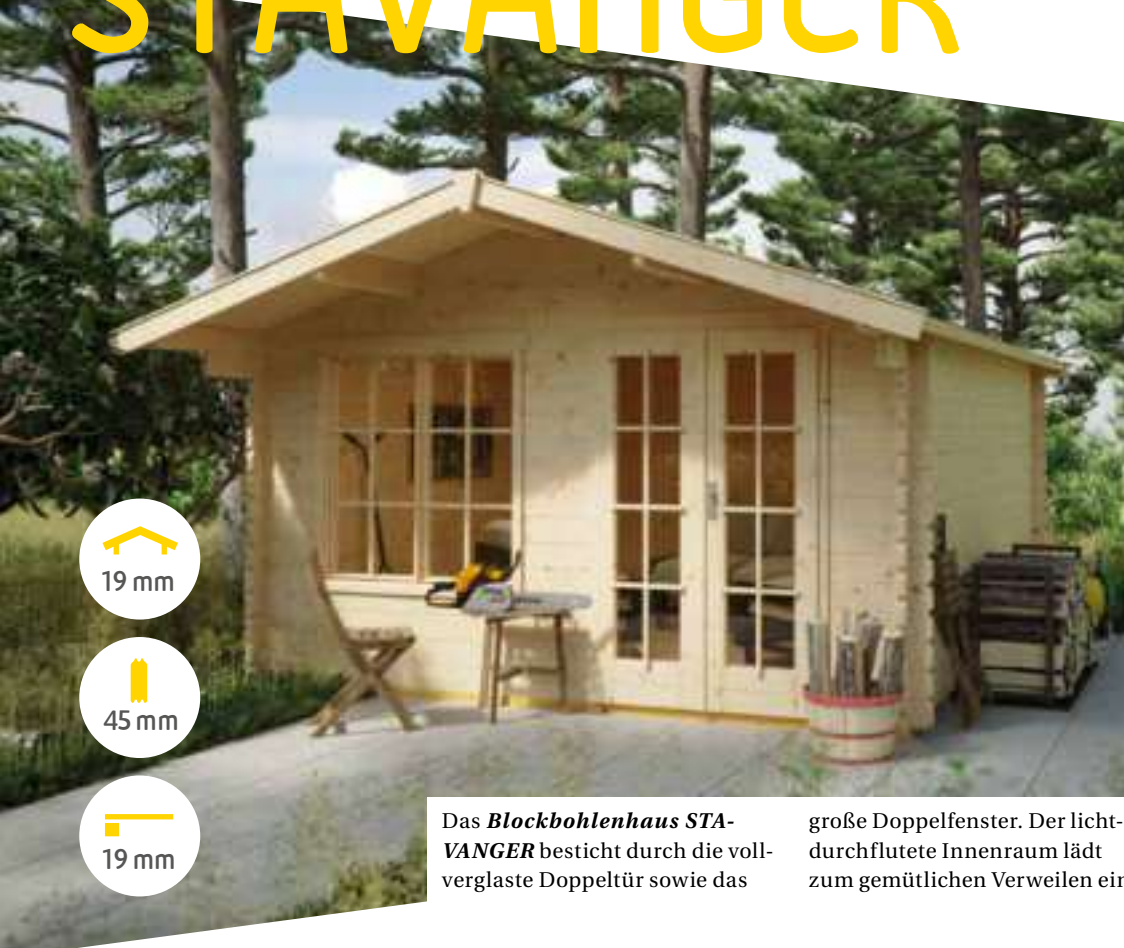

Das **Blockbohlenhaus STAVANGER** besticht durch die vollverglaste Doppeltür sowie das

große Doppelfenster. Der lichtdurchflutete Innenraum lädt zum gemütlichen Verweilen ein.



STAVANGER 1 380 x 300 cm

Grundfläche Umb. Raum
11,40 m² 33,64 m³

Dachüberstand vorne
80 cm / sonst 20 cm

605613



↑ STAVANGER 2

STAVANGER 2 380 x 380 cm

Grundfläche Umb. Raum
14,44 m² 40,73 m³

Dachüberstand vorne
80 cm / sonst 20 cm

605620



TRONDHEIM

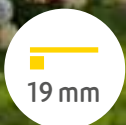
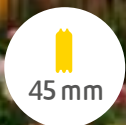
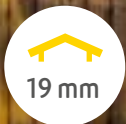

Die ansprechend gestaltete Front und das 80 cm tiefe Vordach des **großzügigen Blockbohlenhauses TRONDHEIM** machen

den Charme dieses Hauses aus. Die vollverglaste Doppeltür und die beiden langen Einzelfenster sorgen für viel Licht im Inneren.



TRONDHEIM 1 380 x 300 cm

Grundfläche Umb. Raum
11,40 m² 33,64 m³

Dachüberstand vorne
80 cm / sonst 20 cm

605811



↑ TRONDHEIM 2

TRONDHEIM 2 380 x 380 cm

Grundfläche Umb. Raum
14,44 m² 40,73 m³

Dachüberstand vorne
80 cm / sonst 20 cm

605828



HOLMESTRAND

Doppelstegplatten in klar
über dem Sitzbereich

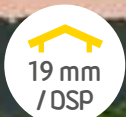

19 mm
/DSP

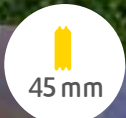

45 mm

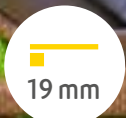

19 mm

HOLMESTRAND

380 x 610 cm

Grundfläche

11,40 m² (ABSTELLRAUM)

11,78 m² (SITZPLATZ)

Umbauter Raum

57,08 m³

Dachüberstand umlaufend

20 cm



606016



Der überdachte **Terrassenbereich des Blockbohlenhauses HOLMESTRAND** lädt zum gemütlichen Verweilen ein. Der anschließende **Abstellraum** mit der **praktischen Doppeltür** bietet zudem Stauraum für Ihre Gartengeräte oder eine kleine Bar.

Konstruktion aus 45 mm starken Blockbohlen mit Doppelnut, profilierten Eckverbindungen und verdeckter Zuganker-Konstruktion. Fußboden im Abstellraum inkl. imprägnierten Grundlagern, Dach Abstellraum aus Profilschalung mit Nut und Feder

inkl. 1 Lage Dachpappe. Für mehr Licht auf der Terrasse sorgt das **Dach aus 10 mm klaren Polycarbonat-Doppelstegplatten** über dem Sitzbereich, **Tür und Fenster mit Echtholz und aufgesetzten Sprossen**.

»Erst passt alles perfekt zusammen,
dann passt alles super rein.«



↑ HOLMESTRAND



ESBJERG



Eckverbindung
»CLASSIC«

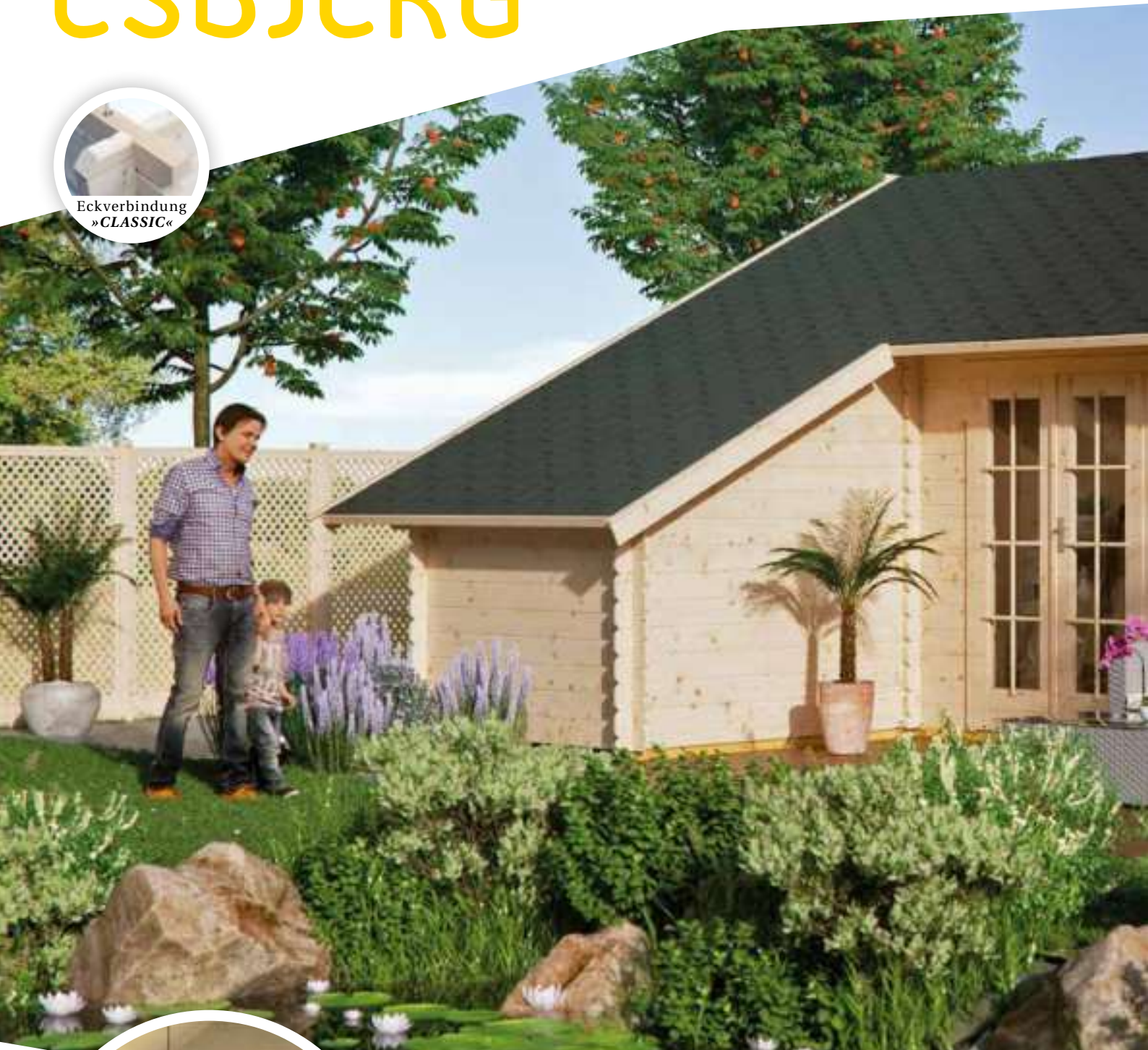

Schaffen Sie sich mit einem **Blockbohlenhaus der Serie ESBJERG** einen gemütlichen Rückzugsort im eigenen Garten.

Die Häuser bieten Ihnen **3 Räume**, die Sie ganz nach Ihrem Geschmack einrichten können. **Zwei Varianten** enthalten sogar einen praktischen Stauboden. Die Position der Einzeltür ist im Abstellraum frei wählbar.

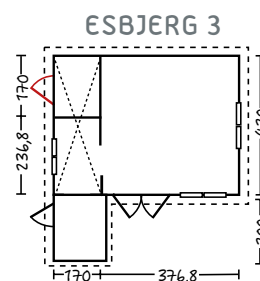
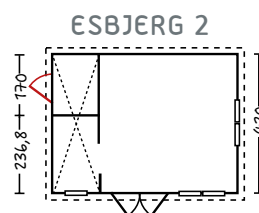
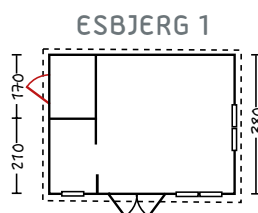

»Eiffelturm, Petersdom, mein Gartenhaus –
einfach einzigartige Bauwerke!«

www.skanholz.com

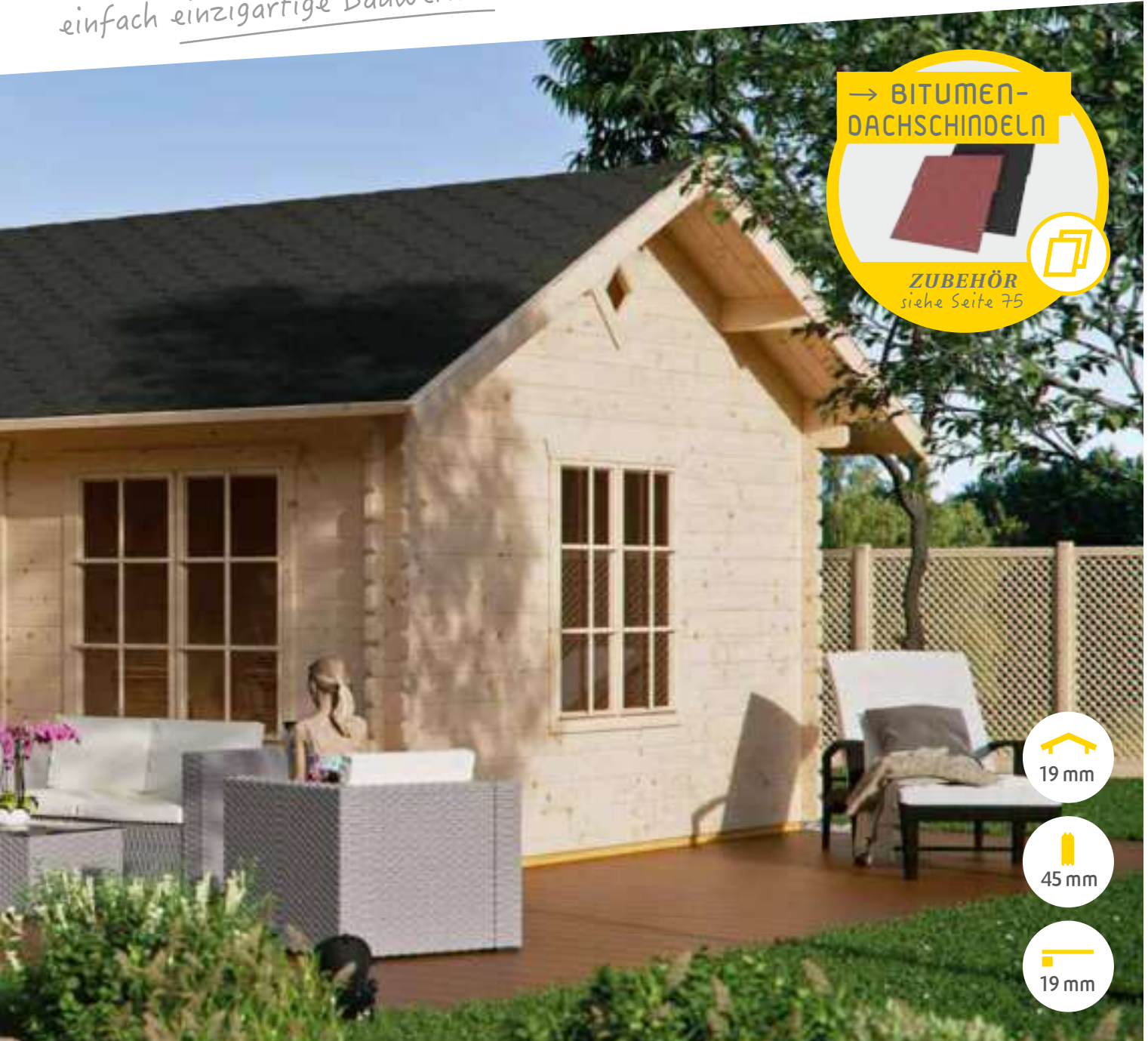

→ BITUMEN-
DACHSCHINDELN

ZUBEHÖR
siehe Seite 75

19 mm

45 mm

19 mm

↑ ESBJERG 3 mit schwarzen Dachschindeln* (Terrasse und Schindeln bauseitig)

ESBJERG 1
380 x 520 cm

Grundfläche	Umbauter Raum
19,76 m ²	55,53 m ³

Dachüberstand umlaufend
50 cm

19

606108

4,5

ESBJERG 2
420 x 560 cm inkl. Stauboden

Grundfläche	Umbauter Raum
23,52 m ²	67,56 m ³

Dachüberstand umlaufend
50 cm

22

606115

4,8

ESBJERG 3
420 x 560 cm
plus 200 x 170 cm inkl. Stauboden

Grundfläche	Umbauter Raum
26,92 m ²	73,94 m ³

Dachüberstand umlaufend
50 cm

25

606122

5,7

AROSA

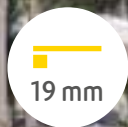
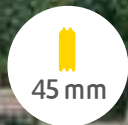
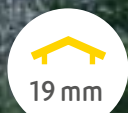

AROSA 1

300 x 250 cm

Grundfläche
7,50 m²

Umbauter Raum
25,45 m³

Dachüberstand vorne
80 cm / sonst 50 cm



AROSA 2

300 x 300 cm

Grundfläche
9,00 m²

Umbauter Raum
29,30 m³

Dachüberstand vorne
80 cm / sonst 50 cm



AROSA 1
610303

AROSA 2
610358

Die stabile **Sparrendachkonstruktion** macht die Besonderheit der **Blockbohlenhäuser AROSA und DAVOS** aus. Diese ermöglicht eine bauseitige Eindeckung mit Dachziegeln und hält einer Schneelast von 1,25 kN/m² stand.

Ein weiterer Vorteil ist das **80 cm tiefe Vordach** und die **50 cm seitlichen Dachüberstände**.

Die **verzierten Sparrenköpfe** und das aufgesetzte Giebelornament verleihen dem Haus einen rustikalen Charakter.

DAVOS

»Erst Spaß beim Aufbau –
dann das Vergnügen!«

↓ DAVOS 1

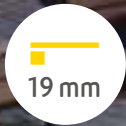
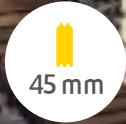
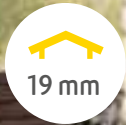

DAVOS 1
380 x 300 cm

Grundfläche
11,40 m²

Umbauter Raum
37,12 m³

Dachüberstand vorne
80 cm / sonst 50 cm



610501



Produktbeschreibung gilt für alle Häuser von Seite 64–73

**45 mm /
70 mm**

Unsere Blockhaus-Serien 45plus und 70plus sind ideal, wenn Sie Ihr Haus hauptsächlich zu Freizeitzwecken nutzen möchten. Die Tüрдurchgänge und Räume weisen eine komfortable Höhe auf, so dass auch ein längerer Aufenthalt angenehm ist.



Inklusive 1 Lage Dachpappe
Ausnahme: Haus mit dämmbarem Dach, für Dachziegel (zusätzliche Eindeckung notwendig)

Türschloss
mit Schließzylinder und 3 Schlüsseln



SYMBOL-ERKLÄRUNG

Bitte beachten Sie die optionalen Bedarfsangaben in Form der Symbole auf den Produktseiten:



DACHZIEGEL

Bauseits möglich. Bitte Haus mit dämmbarem Dach, für Dachziegel bestellen.



DACHSCHINDELN

Angabe der benötigten Pakete (2 m²/Paket)



FARBBEDARF

BEI SELBSTANSTRICH:

Angabe des durchschnittl. Bedarfs in Litern für je Zwischen- und Schlussanstrich



360° Animation

Die 3D Ansicht Ihres Gartenhauses unter ww.skanholz.com



Schneelast (sk)
1,25 kN/m² 45plus
1,75 kN/m² 70plus
(bei Ziegeldacheindeckung)

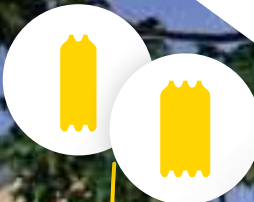

Blockbohlen
45plus: 45 mm mit Doppelnut
70plus: 70 mm mit Dreifachnut



Unbehandeltes
Nadel-Vollholz
(technisch getrocknet)



»Dreh-Kipp«-
Fenster, Isolier-
verglasung



Fußboden:
45plus: 19 mm Holzdielen (unbehandelt)
70plus: 28 mm Holzdielen (unbehandelt)
auf imprägnierten Grundlagern



6 Wochen Lieferzeit



100 %
Qualität



Perfekt
verarbeitet



Do-it-
yourself!

↑ ST. MORITZ (Terrasse und Schindeln bauseits)

LUGANO



Asymmetrisch
»plus«

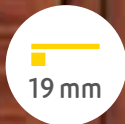
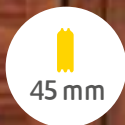
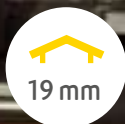
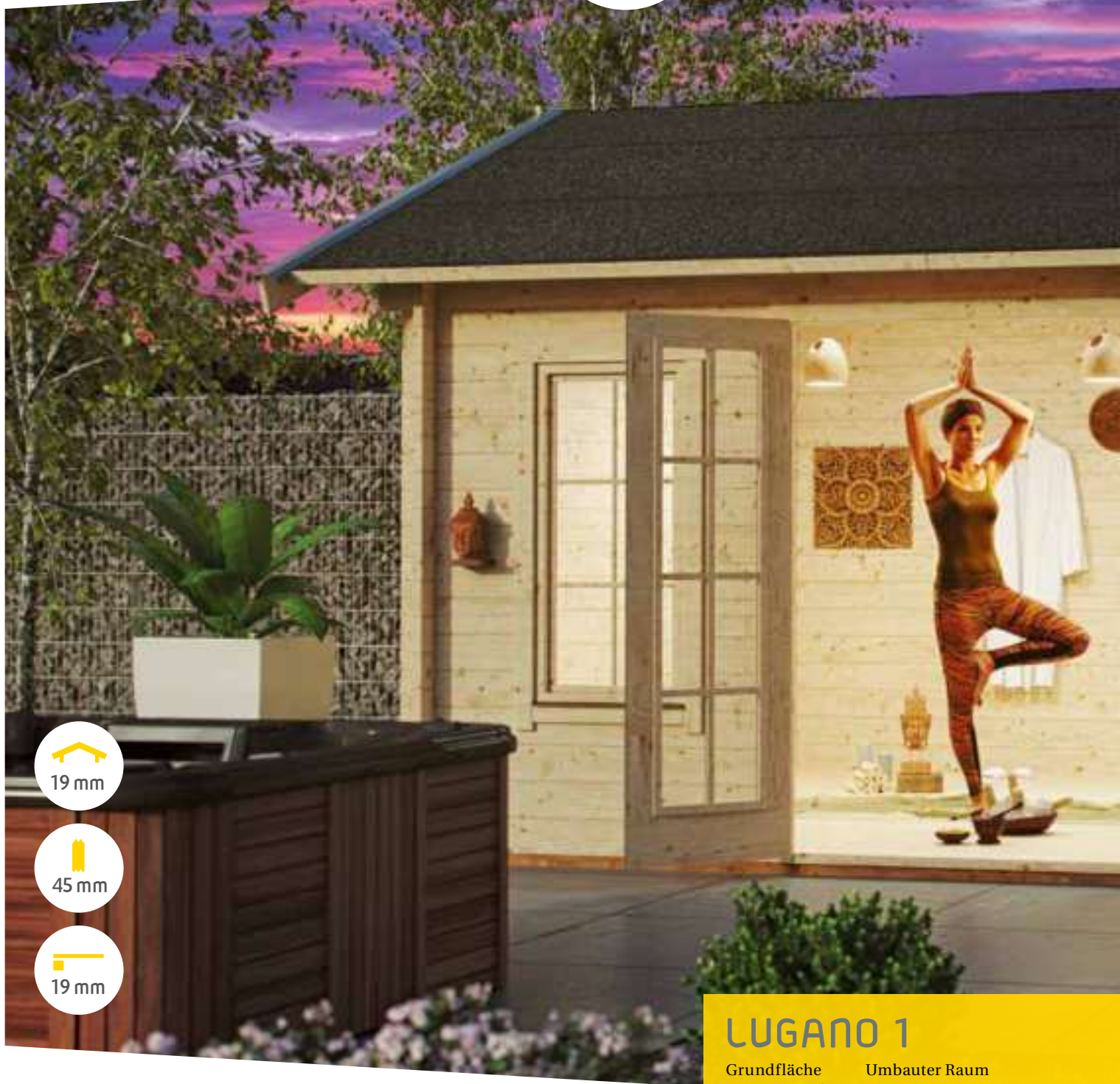

Das **Blockbohlenhaus LUGANO** aus der **45plus-Serie** verfügt dank der vollverglasten Doppeltür sowie den **3 Fenstern** über einen lichtdurchfluteten Innenraum.

Die **hohen Seitenwände** und die **Möglichkeit der bauseitigen Dämmung des Fußbodens** unterstreichen die **hohe Qualität dieser Serie**.



LUGANO 1

Grundfläche 12,60 m² Umbauter Raum 33,45 m³

Dachüberstand umlaufend 40 cm

3,5

12



BASISHAUS, Dach nicht dämmbar
610808

DACH DÄMMBAR (für Dachziegel)
610839

DACH DÄMMBAR (für Dachschindeln)
610846

»Mein neuer Lieblingsplatz.«

→ BITUMEN-DACHSCHINDELN



ZUBEHÖR
siehe Seite 75

→ AUCH ALS
70plus ERHÄLTlich

»MONTREAL«
auf
www.skandholz.com

↑ LUGANO 2 mit Dachpappe

LUGANO 2

Grundfläche Umbauter Raum

15,96 m² 43,57 m³

Dachüberstand umlaufend

40 cm



BASISHAUS, Dach nicht dämmbar
610853

DACH DÄMMBAR (für Dachziegel)
610860

DACH DÄMMBAR (für Dachschindeln)
610877

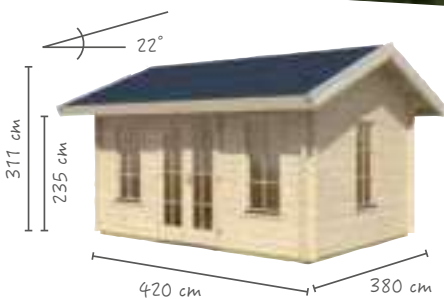

BERN

Schaffen Sie sich mit einem **Blockbohlenhaus der Serie BERN** aus der **45plus-Serie** einen **gemütlichen Rückzugsort** im eigenen Garten.

Erhältlich als 1-Raum- sowie als 3-Raum-Variante, die Sie ganz nach Ihrem Geschmack einrichten können. Die 3-Raum-Varianten bieten zusätzlich sogar noch einen praktischen Stauraum.

Das Bern ist jeweils in 3 Dach-Ausführungen erhältlich:

- **Basishaus, Dach nicht dämmbar, für Dachschindeln**
- **Dach dämmbar für Dachziegel**
- **Dach dämmbar für Dachschindeln**

Konstruktion aus 45 mm starken Blockbohlen mit Doppelnut, asymmetrischer Eckverbindung »plus« und verdeckter Zuganker-Konstruktion. Fußboden inkl. imprägnierten Grundlagern. Stabile Dachkonstruktion aus Profilschalung mit Nut- und Feder inkl. 1 Lage Dachpappe und Aluminiumschienen als Giebelabschluss (außer dämmbare Variante für Dachziegel), ggf. mit Konterlattung und Lattung bzw. mit Konterlattung und 2. Dachschalung. Außentür und Fenster mit Isolierglas und Gummidichtung sowie aufgesetztem Sprossenrahmen, Türen aus Leimholz, Fenster mit Aluminium-Abtropfkante.

ZUBEHÖR



→ VORDACH- VERLÄNGERUNG

212 x 420 cm

Dachüberstand umlaufend
40 cm

für Basishaus, nicht dämmbar
611157

für Dach dämmbar (Dachziegel)
611225

für Dach dämmbar (Dachschindeln)
611232



→ BRÜSTUNG für Dachverlängerung

621828



→ AUCH ALS
70plus ERHÄLTlich

»TORONTO«

auf
www.skandholz.com

→ BITUMEN-
DACHSCHINDELN



ZUBEHÖR
siehe Seite 75

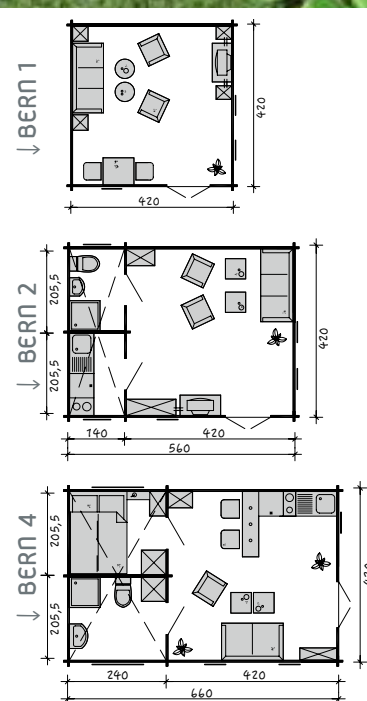

BERN 1

- BASISHAUS**, Dach nicht dämmbar 611003
- DACH DÄMMBAR** (für Dachziegel) 611034
- DACH DÄMMBAR** (für Dachschindeln) 611041

BERN 2

- BASISHAUS**, Dach nicht dämmbar 611058
- DACH DÄMMBAR** (für Dachziegel) 611089
- DACH DÄMMBAR** (für Dachschindeln) 611096

BERN 4

- BASISHAUS**, Dach nicht dämmbar 611249
- DACH DÄMMBAR** (für Dachziegel) 611256
- DACH DÄMMBAR** (für Dachschindeln) 611263



Asymmetrisch
»plus«

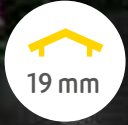
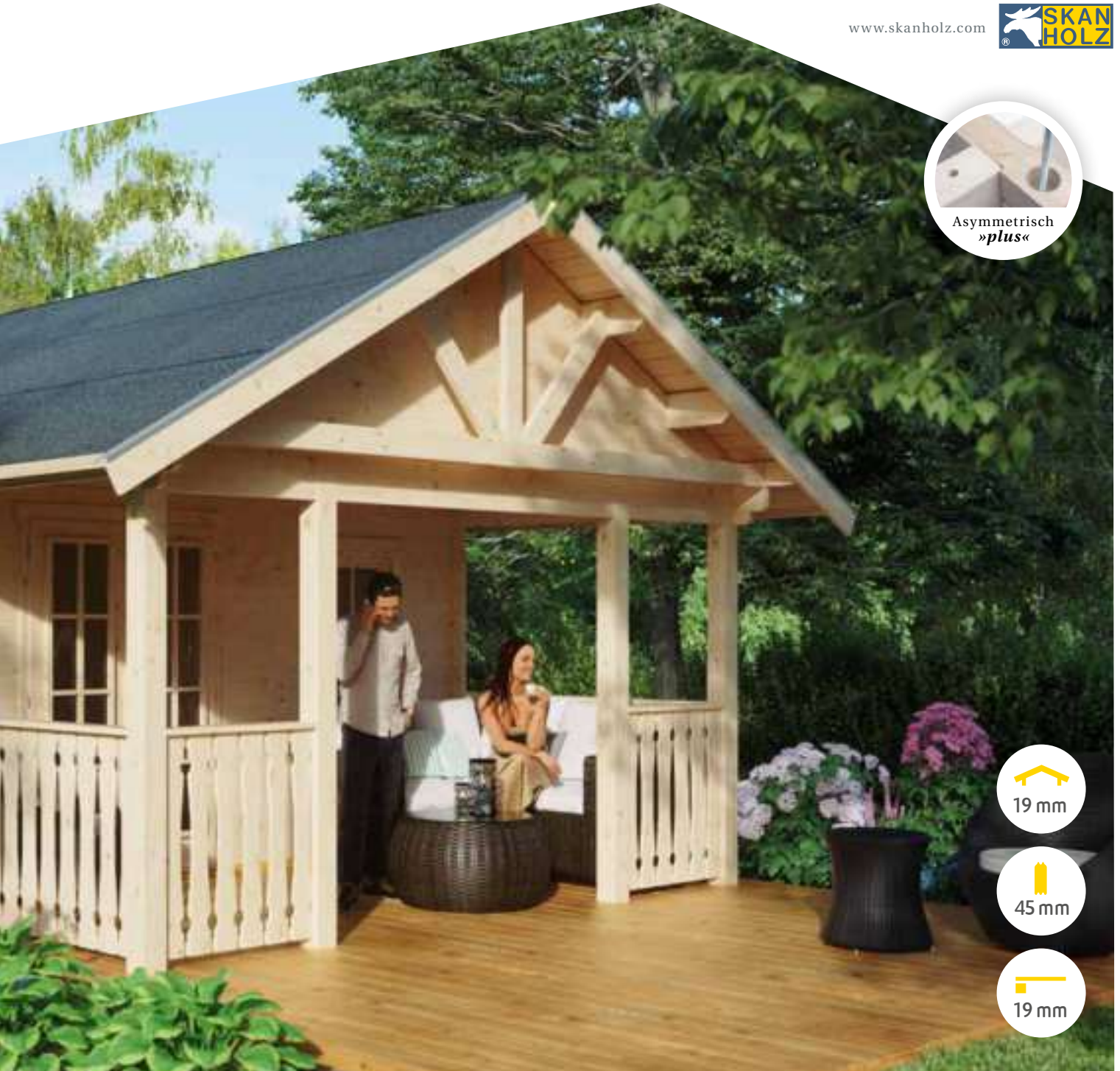

19 mm

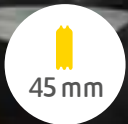

45 mm

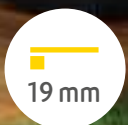

19 mm

↑ BERN 4 mit Vordach-Verlängerung* Brüstung*, schwarzen Dachschindeln*, Terrassenboden und Pfostenverankerung baueits



BERN 1

420 x 420 cm

Grundfläche 17,64 m² Umbauter Raum 51,60 m³

Dachüberstand umlaufend 40 cm



BERN 2

inkl. Stauboden
420 x 560 cm

Grundfläche 23,52 m² Umbauter Raum 68,80 m³

Dachüberstand umlaufend 40 cm



BERN 4

inkl. Stauboden
420 x 660 cm

Grundfläche 27,72 m² Umbauter Raum 81,08 m³

Dachüberstand umlaufend 40 cm



ST. MORITZ ONTARIO



Asymmetrisch
»plus«

↓ ST. MORITZ mit schwarzen Dachschindeln*, Terrassenboden und Pfostenverankerung bauseits

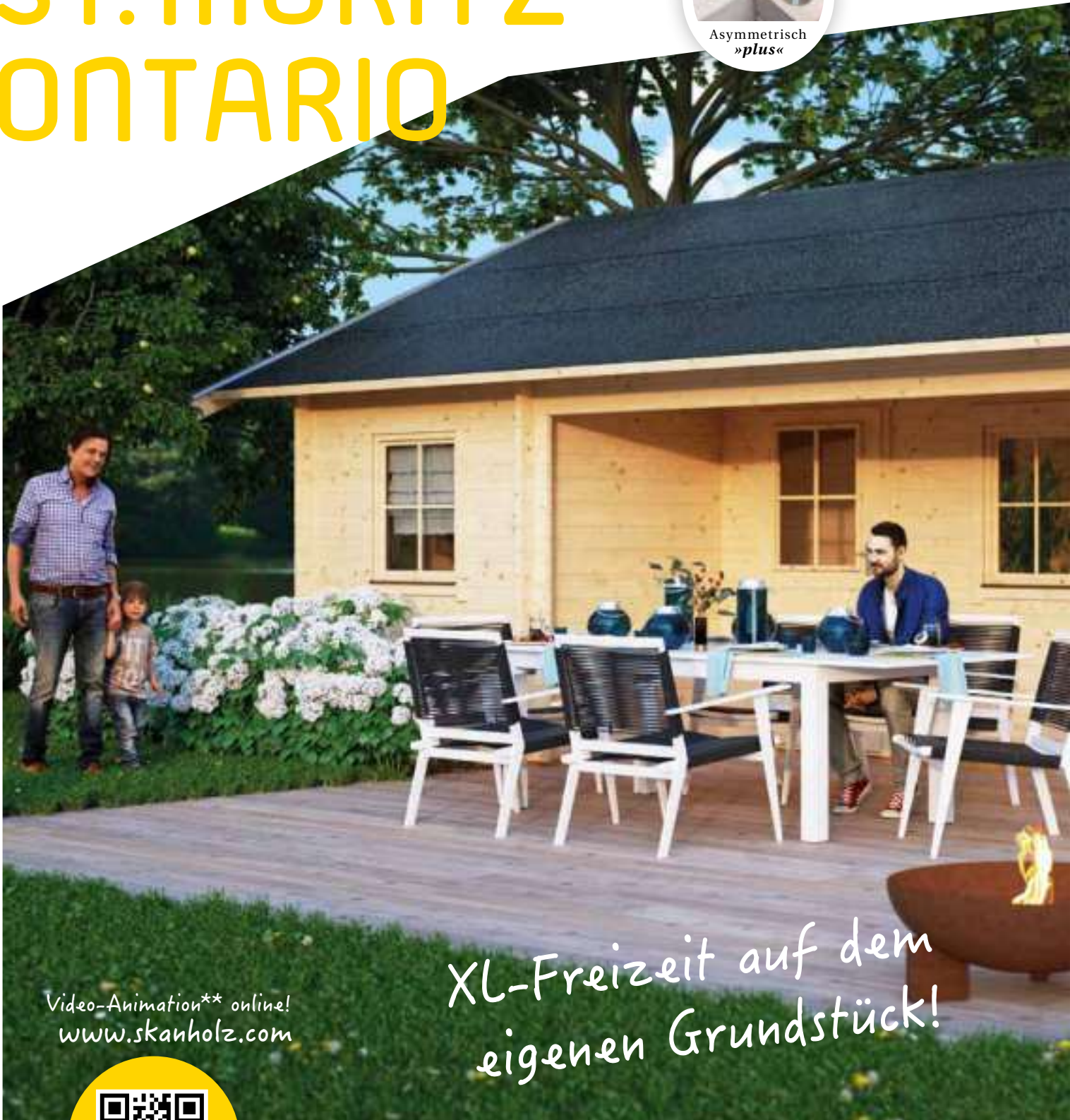

Video-Animation** online!
www.skanholz.com

XL-Freizeit auf dem
eigenen Grundstück!

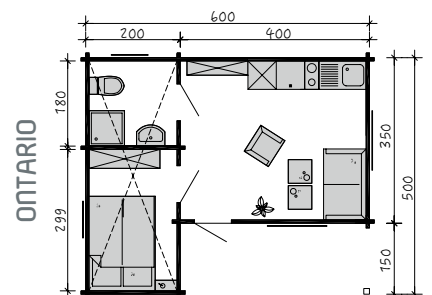
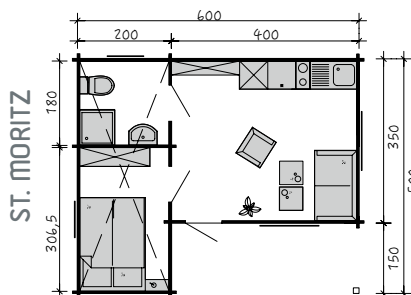

»Einmal gebaut,
für immer Dein Haus!«

www.skandholz.com



→ BITUMEN-
DACHSCHINDELN



ZUBEHÖR
siehe Seite 75



Die **Freizeithäuser ST. MORITZ** und **ONTARIO** bieten viel Platz für Freizeit- und Wochenend-Gestaltung.

Der überdachte Eingangsbereich der **Blockbohlenhäuser** eignet sich hervorragend als **Terrasse für gesellige Abende**. Zudem verfügt das Haus über einen **praktischen Stauboden**.

Konstruktion aus 45 mm starken Blockbohlen mit Doppelnut, bzw. 70 mm mit Dreifachnut, Eckfräsungen und verdeckter Zuganker-Konstruktion. Fußboden inkl. imprägnierten Grundlagern (bauseits dämmbar). Stabile Dachkonstruktion aus Profilschalung mit Nut und Feder inkl. 1 Lage Dachpappe und Aluminiumschienen als Giebelabschluss (außer dämmbare Variante für Dachziegel), ggf. mit Konterlattung und Lattung bzw. mit Konterlattung und 2. Dachschalung.

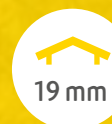

19 mm

ST. MORITZ inkl. Stauboden
600 x 500 cm

Grundfläche
(inkl. überdachter Terrasse)



45 mm

30,00 m²
Umbauter Raum
(inkl. überdachter Terrasse)

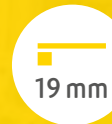

19 mm

87,45 m³
Dachüberstand umlaufend
40 cm



BASISHAUS, Dach nicht dämmbar
610952

DACH DÄMMBAR (für Dachziegel)
610969

DACH DÄMMBAR (für Dachschildeln)
610976

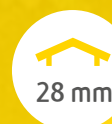

28 mm

ONTARIO inkl. Stauboden
600 x 500 cm

Grundfläche
(inkl. überdachter Terrasse)



70 mm

30,00 m²
Umbauter Raum
(inkl. überdachter Terrasse)



28 mm

90,45 m³
Dachüberstand umlaufend
40 cm



BASISHAUS, Dach nicht dämmbar
621903

DACH DÄMMBAR (für Dachziegel)
621910

DACH DÄMMBAR (für Dachschildeln)
621927



348/354 cm
249 cm



45plus/ 70plus

→ VIELE WEITERE
MODELLE ONLINE
ERHÄLTlich

auf
www.skaholz.com

Qualitätsmerkmale

- Isolierte Fenster und Türen mit Gummidichtung
- Fenster mit Aluminium-Abtropfkante, Dreh-Kipp
- Komfortable Türdurchgänge
- Komfortable Raumhöhen
- Optional isolierbares Dach
- Aluminiumschienen als Giebelabschluss
- Dacheindeckung mit Dachziegeln möglich
- Die asymmetrische Eckverbindung »plus« ist besonders wind- und wasserdicht
- Verschieben von Fenstern und Türen (sofern technisch und statisch) umsetzbar ohne Aufpreis
- Aufbauanleitung und Statik inklusive

Asymmetrisch
»plus«



↑ Abb.:
Basishaus

45plus

- 45 mm Blockbohlen mit Doppelnut
- 19 mm Holzdielen inklusive
- 1,25 kN/m² (bei Ziegeleindeckung)

70plus

- 70 mm Blockbohlen mit Dreifachnut
- 19 mm Holzdielen inklusive
- 1,75 kN/m² (bei Ziegeleindeckung)

1 Dach Basismodell

- 19 mm (45plus) bzw. 28 mm (70plus) Dachschalung
- inkl. 1 Lage Dachpappe zur Ersteindeckung (Schindeleindeckung möglich)



↑ LUGANO, Gestaltungsbeispiel, bauseits farblich behandelt



↑ Aluminium-Abtropfkante an den Fenstern



↑ Gestaltungsbeispiel



↑ Gestaltungsbeispiel



↑ Abb.:
Dämmbares Dach
(Dachlattung)
mit Ziegeln
und Isoliermaterial

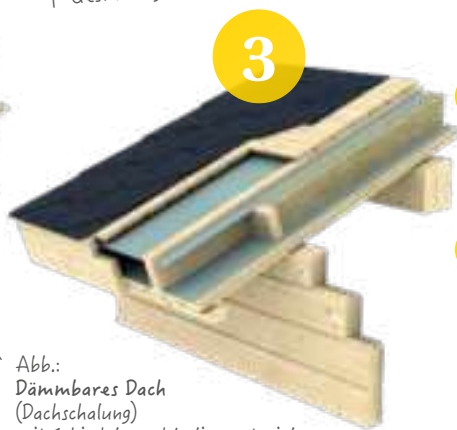

↑ Abb.:
Dämmbares Dach
(Dachschalung)
mit Schindeln
und Isoliermaterial

2 Dach dämmbar, für Ziegel:

→ 19 mm Dachschalung, Konterlattung
+ Lattung für Dachziegel
(Dämmung, Folien und Dachziegel bauseits)

3 Dach dämmbar, für Dachschindeln:

→ 19 mm Dachschalung, Konterlattung
+ zweite 19 mm Dachschalung
(Dämmung und Folien bauseits)

OLE

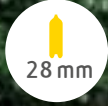
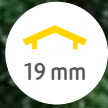

300 x 250 cm

Grundfläche

7,50 m²

Umbauter Raum

16,05 m³

Dachüberstand vorne / sonst

40 cm / 20 cm



unbehandelt 204311

→KSK-M DACHBAHN 398492

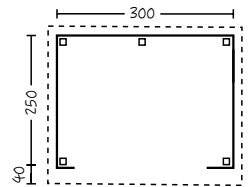

KNUT

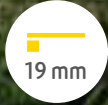
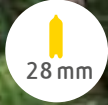
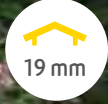

430 x 250 cm

Grundfläche

10,75 m²

Umbauter Raum

23,00 m³

Dachüberstand vorne / sonst

40 cm / 20 cm



unbehandelt 204335

→KSK-M DACHBAHN 398492

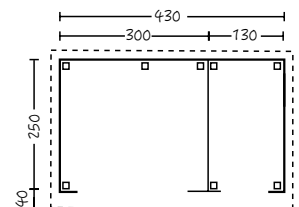

Fußboden nur im Abstellraum



→ BITUMEN
DACHSCHINDELN

Pro Paket **2 m²**

schwarz 399918
rot 399932

→ KSK-M
DACHBAHN



Fläche pro Rolle
5 m²
398492

Mehr Infos zu der KSK-M Dachbahn finden Sie auf Seite 176

FENSTER / TÜREN*



Mit Echtglas, Dreh-Funktion (28 mm),
Dreh-Kipp-Funktion (45 mm)*



Anschlag rechts
28-EFR-03

Anschlag links
28-EFL-03



Anschlag rechts
45-EFR-03

Anschlag links
45-EFL-03

→ EINZEL
FENSTER
57,5 x 70,5 cm

(Öffnungsmaß)

Passende Fensterläden
finden Sie auf skandholz.com



Mit Echtglas,
Dreh-Funktion (28 mm),
Dreh-Kipp-Funktion
(45 mm)



28-DF-03



45-DF-03

→ DOPPEL-
FENSTER
2 x 57,5 x 70,5 cm

(Öffnungsmaß)



Mit Echtglas



28-ETR-04



45-ETR-03

→ EINZEL-
TÜR

78,5 x 179,5 cm (28 mm)
78,5 x 186,5 cm (45 mm) (Durchgangsmaß)

→ DOPPELTÜR
117,5 x 179,5 cm

(Durchgangsmaß)



28-DT-11

Mit Echtglas



→ DOPPELTÜR
123,4 x 193 cm (28 mm)
117,5 x 186,5 cm (45 mm)

(Durchgangsmaß)



28-DT-12



45-DT-05

Mit Echtglas



→ DOPPELTÜR
123,4 x 193 cm

(Durchgangsmaß)



28-DT-15

Mit Milchglas



Alle hier angegebenen Maße beziehen sich auf das jeweilige Fenster im geöffneten Zustand bzw. auf die Durchgangsmaße der Tür.

*einfach verglaste Fenster und Türen, nicht für 45plus Häuser geeignet
Lieferbedingungen siehe Seite 162. Unverbindliche Preisempfehlung auf www.skandholz.com.

A man with a beard and a wide-brimmed straw hat is smiling and looking upwards. He is wearing a white t-shirt. In the background, there is a white gazebo with a red roof on a stone platform. The garden is lush with green grass, a black fence, and various plants. The sky is clear and blue.

PAVILLONS

Ihr ganz privater

Freiraum in der Natur



100 %
Qualität



Perfekt
verarbeitet



Do-it-
yourself!

»Wo ist es am schönsten?
Unterm Pavillon!
Selbst gebaut mit
SKAN HOLZ!«



Metall-Regenrinne

Je nach Pavillon optional
als Zubehör in anthrazit
erhältlich. Alle Infos
auf Seite 117



Farbliche Behandlung (siehe Seite 159)

01

eiche hell

03

nussbaum

11

weiß

13

schiefergrau



4 Wochen Lieferzeit
(farbbehandelt 6 Wochen)

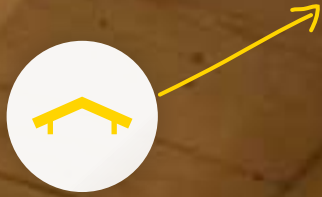

Dacheindeckung

Holz: Dachschalung

Eine Eindeckung mit KSK-M-Dachbahn (Flachdach) bzw. Dachschindeln (Spitzdach) ist bauseits notwendig

DSP: 10 mm Doppelstegplatten, bronze (nur Pavillon Marseille)



Schneelast

ist statisch berechnet. Erkundigen Sie sich bei Ihrer Gemeinde welche Schneelast Sie benötigen.



Pfostenstärke:
12 x 12 cm

Massive Pfostenstärke für stabile Konstruktion

Aufschraubstützen

aus verzinktem Flachstahl zum Dübeln auf das bauseits erstellte Fundament



SYMBOL-ERKLÄRUNG

Bitte beachten Sie die optionalen Bedarfsangaben in Form der Symbole auf den Produktseiten:



KSK-M DACHBAHNEN
(Bedarf in Rollen)



DACHSCHINDELN
Angabe der benötigten Pakete (2 m²/Paket)



FARBE BEI SELBSTANSTRICH:
Angabe des durchschnittl. Bedarfs in Litern für je Zwischen- und Schlussanstrich

MARSEILLE



↑ MARSEILLE mit farblicher Behandlung in nussbaum, WPC-Fußboden bauseits

-  12 x 12 cm
-  DSP
-  inkl.

MARSEILLE 2

327 x 350 cm

Schneelast
sk 2,00 kN/m²

Holz
Leimholz



verzierte Kopfbänder

Hochwertiger **4-Eck-Pavillon MARSEILLE** 327 cm x 350 cm aus Leimholz. Das Flachdach mit lichtdurchlässiger Dacheindeckung sowie die Verzierungen der Pfosten, Kopfbänder, Sparren und Pfetten machen den Charme dieses Pavillons aus.

Pfosten 12 cm x 12 cm inklusive **Aufschräubstützen** zum Aufdübeln auf das bauseits erstellte Fundament. Die Dacheindeckung besteht aus 10 mm Polycarbonat-Doppelstegplatten in bronze.

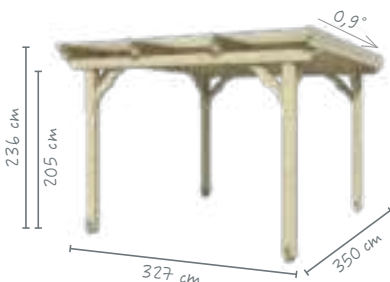
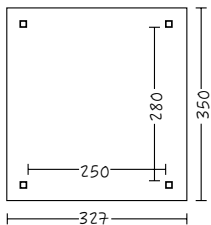

Farbliche Behandlung

eiche hell 01

nussbaum 03

weiß 11

schiefergrau 13

unbehandelt 371273-00 

farblich behandelt 371273-01 03

farblich behandelt 371273-11 13

TOULOUSE

↓ TOULOUSE mit Brüstung* und Wand mit Lichtband*, Farbbeispiel*, Fußboden bauseits



- 12 x 12 cm
- 19 mm Dachschalung
- inkl.

TOULOUSE

302 x 302 cm

Schneelast
sk 1,10 kN/m²

Holz
KVH

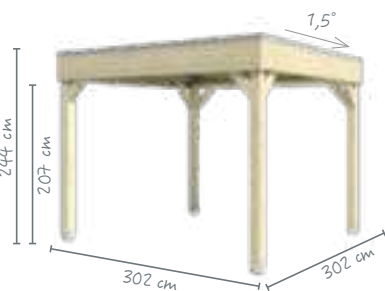

- unbehandelt** 371334-00 3,5
- farbl. behandelt** 371334-01 03
- farbl. behandelt** 371334-11 13
- REGEN Rinne 398010-01
- KSK-M DACHBAHN 398492 3

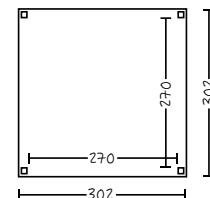

- BRÜSTUNG
- unbehandelt** 371341-00 0,8
 - farbl. behandelt** 371341-01 03
 - farbl. behandelt** 371341-11 13



- WAND
- unbehandelt** 371358-00 1,4
 - farbl. behandelt** 371358-01 03
 - farbl. behandelt** 371358-11 13





- WAND MIT LICHTBAND
- unbehandelt** 371365-00 1,3
 - farbl. behandelt** 371365-01 03
 - farbl. behandelt** 371365-11 13

CANNES

Leimholz

→ BITUMEN-DACHSCHINDELN
(2 m² pro Paket)

-  schwarz 399918
-  rot 399932

→ FIRST-KAPPE

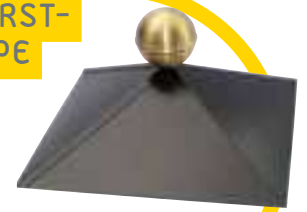

4-eckig
370009



 12 x 12 cm

 20 mm Dach-schalung



 inkl.

→ FÜR ALLE GRÖSSEN

→ ANDREASKREUZ-BRÜSTUNG 108 cm

- unbehandelt 210008 - 00 
- farbl. behandelt 210008 - 01 
- farbl. behandelt 210008 - 11 

→ BALKONSCHALUNG-BRÜSTUNG 108 cm

- unbehandelt 210442 - 00 
- farbl. behandelt 210442 - 01 
- farbl. behandelt 210442 - 11 



Innenansicht, Farbbeispiel

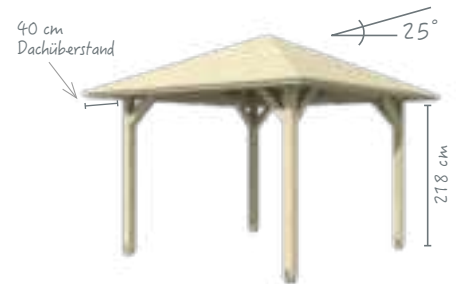

Hochwertiger **4-Eck-Pavillon CANNES** aus Leimholz (BSH-Fichte), **Pfosten 12 x 12 cm** inkl. Aufschraubstützen. Umlaufender Dachüberstand 40 cm. Der Pavillon verfügt über eine massive Dachkonstruktion aus Vollholz. Das Montagematerial ist im Lieferumfang enthalten.

Die Konstruktion ist **aus Leimholz** gefertigt. Dieses besteht aus mehreren getrockneten, der Länge nach durch Keilzinkung verbundenen Lagen. Diese werden übereinander wetterfest verleimt. So entsteht ein tragfähiger Balken der gegenüber natürlich gewachsenem Holz verwindungsärmer ist und weniger zur Rissbildung neigt.



↑ CANNES 3 mit Brüstungen aus Andreaskreuzen*, Dachschindel*, Firstkappe* und farbliche Behandlung in weiß, Fußboden bauseits

CANNES 1 **374 x 374 cm**
 Höhe gesamt / Traufe
 314 cm / 218 cm
 Schneelast
 sk 3,00 kN/m²

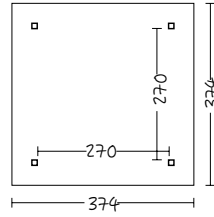

- unbehandelt 371754-00
- farbl. behandelt 371754-01 03
- farbl. behandelt 371754-11 13

→REGENRINNE 398102-01

→ANDREASKREUZ-
BRÜSTUNG 270 cm



- unbehandelt 209385-00
- farbl. behandelt 209385-01 03
- farbl. behandelt 209385-11 13

→BALKONSCHALUNG-
BRÜSTUNG 270 cm



- unbehandelt 210404-00
- farbl. behandelt 210404-01 03
- farbl. behandelt 210404-11 13

CANNES 2 **439 x 439 cm**
 Höhe gesamt / Traufe
 329 cm / 218 cm
 Schneelast
 sk 2,25 kN/m²

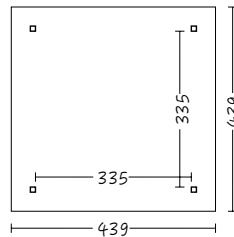

- unbehandelt 371761-00
- farbl. behandelt 371761-01 03
- farbl. behandelt 371761-11 13

→REGENRINNE 398119-01

→ANDREASKREUZ-
BRÜSTUNG 335 cm



- unbehandelt 210053-00
- farbl. behandelt 210053-01 03
- farbl. behandelt 210053-11 13

→BALKONSCHALUNG-
BRÜSTUNG 335 cm



- unbehandelt 210411-00
- farbl. behandelt 210411-01 03
- farbl. behandelt 210411-11 13

CANNES 3 **504 x 504 cm**
 Höhe gesamt / Traufe
 344 cm / 218 cm
 Schneelast
 sk 1,75 kN/m²

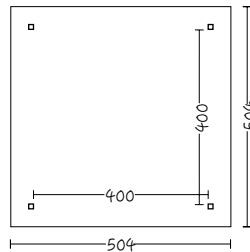

- unbehandelt 371778-00
- farbl. behandelt 371778-01 03
- farbl. behandelt 371778-11 13

→REGENRINNE 398126-01

→ANDREASKREUZ-
BRÜSTUNG 400 cm



- unbehandelt 210060-00
- farbl. behandelt 210060-01 03
- farbl. behandelt 210060-11 13

→BALKONSCHALUNG-
BRÜSTUNG 400 cm



- unbehandelt 210428-00
- farbl. behandelt 210428-01 03
- farbl. behandelt 210428-11 13

**Farbliche
Behandlung**

- eiche hell
- nussbaum
- weiß
- schiefergrau

CANNES 4 **569 x 569 cm**
 Höhe gesamt / Traufe
 360 cm / 218 cm
 Schneelast
 sk 1,50 kN/m²

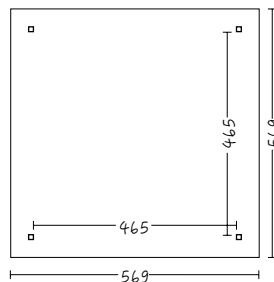

- unbehandelt 371785-00
- farbl. behandelt 371785-01 03
- farbl. behandelt 371785-11 13

→REGENRINNE 398133-01

→ANDREASKREUZ-
BRÜSTUNG 465 cm



- unbehandelt 210077-00
- farbl. behandelt 210077-01 03
- farbl. behandelt 210077-11 13

→BALKONSCHALUNG-
BRÜSTUNG 465 cm



- unbehandelt 210435-00
- farbl. behandelt 210435-01 03
- farbl. behandelt 210435-11 13

ORLEANS

Leimholz

→ BITUMEN-DACHSCHINDELN
(2 m² pro Paket)

-  schwarz 399918
-  rot 399932

→ METALL-REGENRINNE

UNSER TIPP
Infos Seite 117



 12 x 12 cm

 20 mm Dachschalung



 inkl.

→ FÜR ALLE GRÖSSEN

→ ANDREASKREUZBRÜSTUNG 108 cm

- unbehandelt 210008-00 
- farbl. behandelt 210008-01 
- farbl. behandelt 210008-11 

→ BALKONSCHALUNGBRÜSTUNG 108 cm

- unbehandelt 210442-00 
- farbl. behandelt 210442-01 
- farbl. behandelt 210442-11 

Hochwertiger **4-Eck-Pavillon ORLEANS** aus Leimholz (BSH-Fichte), Pfosten 12 x 12 cm inkl. Aufschraubstützen. Umlaufernder Dachüberstand 40 cm. Der Pavillon verfügt über eine massive Dachkonstruktion aus Vollholz. Das Montagematerial ist im Lieferumfang enthalten.

Die Konstruktion ist aus **Leimholz** gefertigt. Dieses besteht aus mehreren getrockneten, der Länge nach durch Keilzinkung verbundenen Lagen. Diese werden übereinander wetterfest verleimt. So entsteht ein tragfähiger Balken der gegenüber natürlich gewachsenem Holz verwindungsärmer ist und weniger zur Rissbildung neigt.



Innenansicht, Farbbeispiel



ORLEANS 1

374 x 656 cm

Höhe gesamt / Traufe
314 cm / 218 cm
Schneelast
sk 1,00 kN/m²

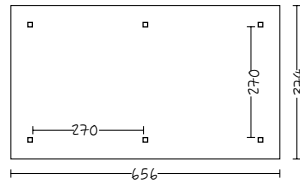

- unbehandelt 371808-00 8,8
- farbl. behandelt 371808-01 03
- farbl. behandelt 371808-11 13
- REGENRINNE 398164-01

ORLEANS 2

439 x 786 cm

Höhe gesamt / Traufe
329 cm / 218 cm
Schneelast
sk 1,00 kN/m²

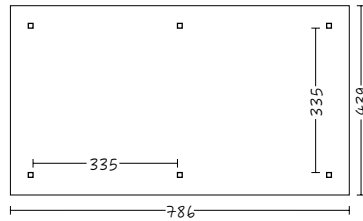

- unbehandelt 371815-00 11,7
- farbl. behandelt 371815-01 03
- farbl. behandelt 371815-11 13
- REGENRINNE 398171-01

ORLEANS 3

504 x 916 cm

Höhe gesamt / Traufe
344 cm / 218 cm
Schneelast
sk 1,00 kN/m²

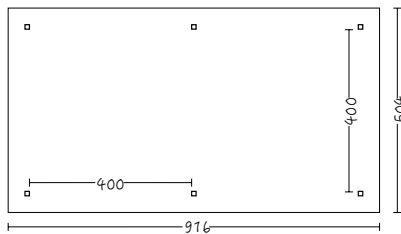

- unbehandelt 371822-00 14,8
- farbl. behandelt 371822-01 03
- farbl. behandelt 371822-11 13
- REGENRINNE 398188-01

ORLEANS 4

569 x 1046 cm

Höhe gesamt / Traufe
360 cm / 218 cm
Schneelast
sk 1,00 kN/m²

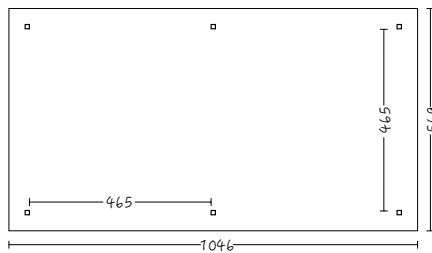

- unbehandelt 371839-00 18,5
- farbl. behandelt 371839-01 03
- farbl. behandelt 371839-11 13
- REGENRINNE 398195-01

→ ANDREASKREUZ- BRÜSTUNG 270 cm



- unbehandelt 209385-00 0,5
- farbl. behandelt 209385-01 03
- farbl. behandelt 209385-11 13

→ BALKONSCHALUNG- BRÜSTUNG 270 cm



- unbehandelt 210404-00 0,7
- farbl. behandelt 210404-01 03
- farbl. behandelt 210404-11 13

→ ANDREASKREUZ- BRÜSTUNG 335 cm



- unbehandelt 210053-00 0,6
- farbl. behandelt 210053-01 03
- farbl. behandelt 210053-11 13

→ BALKONSCHALUNG- BRÜSTUNG 335 cm



- unbehandelt 210411-00 0,8
- farbl. behandelt 210411-01 03
- farbl. behandelt 210411-11 13

→ ANDREASKREUZ- BRÜSTUNG 400 cm



- unbehandelt 210060-00 0,7
- farbl. behandelt 210060-01 03
- farbl. behandelt 210060-11 13

→ BALKONSCHALUNG- BRÜSTUNG 400 cm



- unbehandelt 210428-00 1,0
- farbl. behandelt 210428-01 03
- farbl. behandelt 210428-11 13

→ ANDREASKREUZ- BRÜSTUNG 465 cm



- unbehandelt 210077-00 0,7
- farbl. behandelt 210077-01 03
- farbl. behandelt 210077-11 13

→ BALKONSCHALUNG- BRÜSTUNG 465 cm



- unbehandelt 210435-00 1,1
- farbl. behandelt 210435-01 03
- farbl. behandelt 210435-11 13

↑ ORLEANS 1 mit Brüstungen aus Andreaskreuzen* und Dachschindeln*, Farbbeispiel, Fußboden bauseits

Farbliche Behandlung

- eiche hell 01
- nussbaum 03
- weiß 11
- schiefergrau 13

NANCY

Leimholz

→ AUCH IN DOUGLASIE ERHÄLTlich

»COLMAR«
auf
skanholz.com

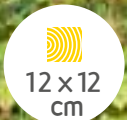

NANCY 1 Ø 360 cm

Höhe gesamt 292 cm
Höhe Traufe 210 cm



Schneelast
sk 1,00 kN/m²

NANCY 2 Ø 420 cm

Höhe gesamt 304 cm
Höhe Traufe 210 cm



Schneelast
sk 1,00 kN/m²

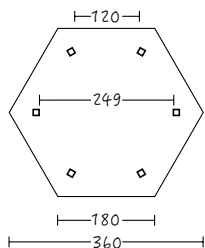

- unbehandelt 371600-00  4,3
- farbl. behandelt 371600-01 03
- farbl. behandelt 371600-11 13

→ REGENRINNE 398225-01

→ ANDREASKREUZ- BRÜSTUNG 120 cm





- unbehandelt 290550-00  0,2
- farbl. behandelt 290550-01 03
- farbl. behandelt 290550-11 13

→ BALKONSCHALUNG- BRÜSTUNG 120 cm

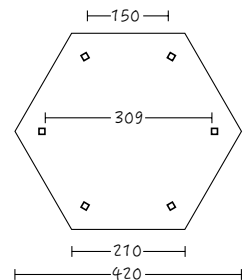

- unbehandelt 210305-00  0,4
- farbl. behandelt 210305-01 03
- farbl. behandelt 210305-11 13



- unbehandelt 371617-00  5,2
- farbl. behandelt 371617-01 03
- farbl. behandelt 371617-11 13

→ REGENRINNE 398232-01

→ FIRST-KAPPE

6-eckig
370016

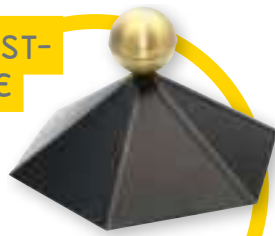

→ METALL-REGENRINNE



UNSER TIPP
Infos Seite 117

**Farbliche
Behandlung**

- eiche hell 01
- nussbaum 03
- weiß 11
- schiefergrau 13

→ RUNDEN KOPFBAND



- unbehandelt 209965- 00
- farbl. behandelt 209965- 01 03
- farbl. behandelt 209965- 11 13

Hochwertiger **6-Eck-Pavillon NANCY** aus Leimholz (BSH-Fichte), Pfosten 12 x 12 cm inkl. Aufschraubstützen. Umlaufender Dachüberstand 40 cm. Der Pavillon verfügt über eine massive Dachkonstruktion aus Vollholz. Das Montagematerial ist im Lieferumfang enthalten.

Konstruktion

Die Konstruktion ist aus Leimholz gefertigt. Dieses besteht aus mehreren getrockneten, der Länge nach durch Keilzinking verbundenen Lagen. Diese werden übereinander wetterfest verleimt. So entsteht ein tragfähiger Balken der gegenüber natürlich gewachsenem Holz verwindungsärmer ist und weniger zur Rissbildung neigt.

Dacheindeckung

Das Dach wird mit 20 mm starker Dachschalung zur Eindeckung mit Dachschindeln geliefert (Dachschindeln sind als Zubehör optional bestellbar.).

Verankerung

Aufschraubstützen aus verzinktem Flachstahl inklusive Dübel zum Befestigen auf das bauseitig erstellte Fundament sind im Bausatz enthalten. Sie gewähren eine sichere Verbindung zum Untergrund.

↑ NANCY 1 mit Brüstungen aus Balkenschalung*, runden Kopfbänder*, Dachschindel* und farblicher Behandlung in weiß, Fußboden bauseitig



NANCY 3 Ø 480 cm

Höhe gesamt 316 cm Höhe Traufe 210 cm
Schneelast sk 1,00 kN/m²

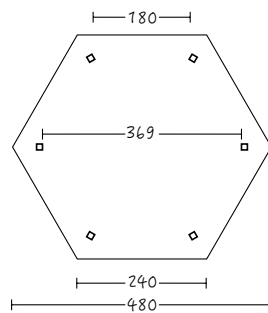

→ ANDREASKREUZ-BRÜSTUNG 150 cm

- unbehandelt 290567- 00
- farbl. behandelt 290567- 01 03
- farbl. behandelt 290567- 11 13



→ BALKONSCHALUNG-BRÜSTUNG 150 cm

- unbehandelt 210312- 00
- farbl. behandelt 210312- 01 03
- farbl. behandelt 210312- 11 13



→ ANDREASKREUZ-BRÜSTUNG 180 cm

- unbehandelt 290574- 00
- farbl. behandelt 290574- 01 03
- farbl. behandelt 290574- 11 13



→ BALKONSCHALUNG-BRÜSTUNG 180 cm

- unbehandelt 210329- 00
- farbl. behandelt 210329- 01 03
- farbl. behandelt 210329- 11 13



→ REGENRINNE 398249-01

VERSAILLES

28 mm Dachschalung

Runde Kopfbänder

Geschwungenes Dach

Umlaufende Aluminium-
Abschlusskante

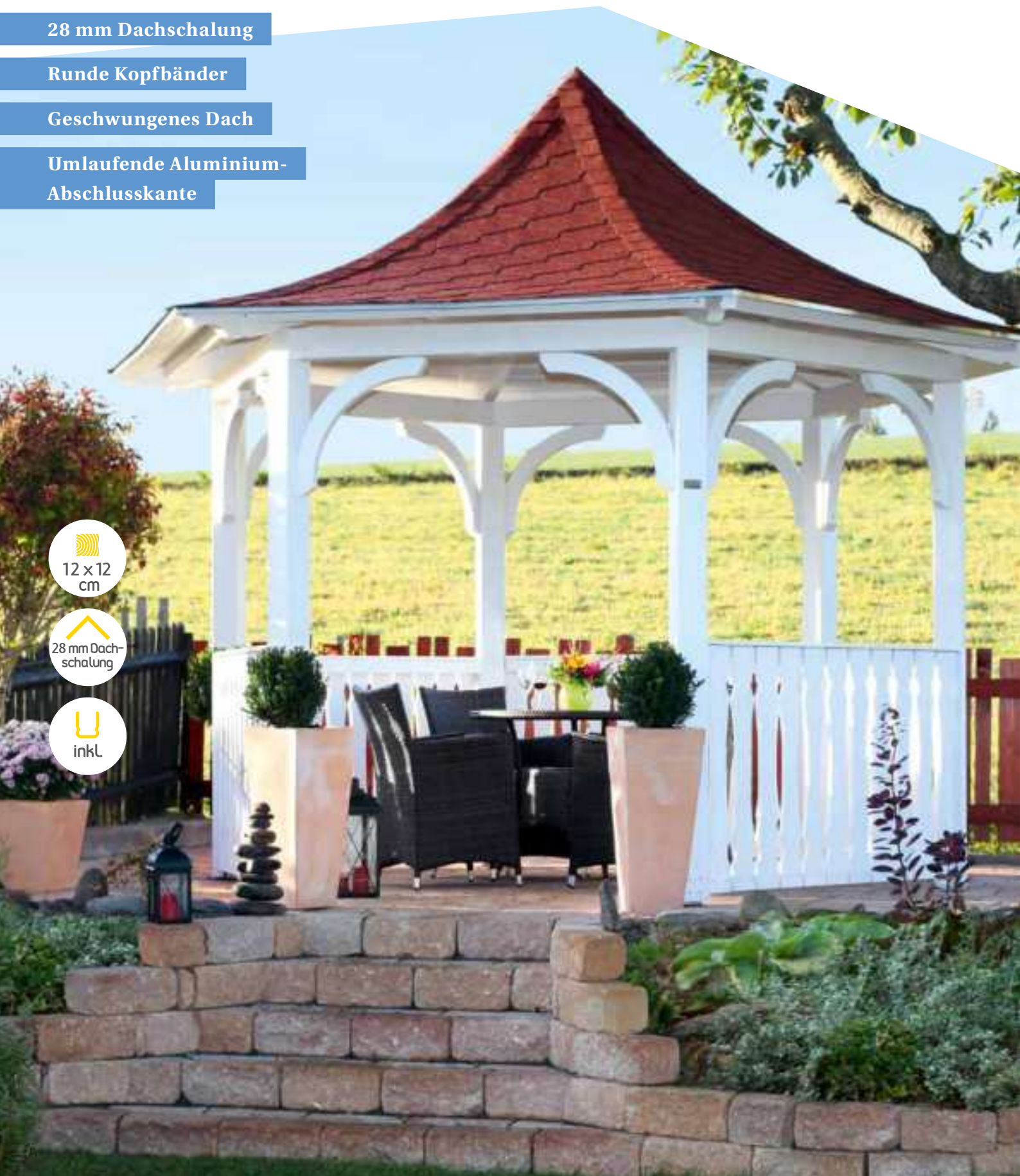



Traufausbildung, farbliche Behandlung (weiß)



Innenansicht Detail, geschwungene Sparren und runde Kopfbänder, farbliche Behandlung (weiß)

↑ VERSAILLES mit Brüstungen aus Balkenschalung*, Dachschindel*, und farblicher Behandlung in weiß

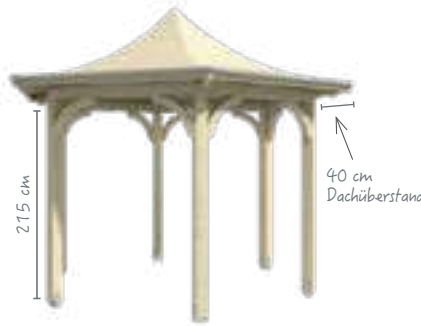

Hochwertiger **6-Eck-Pavillon VERSAILLES** aus Leimholz (BSH-Fichte), Pfosten 12 x 12 cm inkl. Aufschraubstützen. Umlaufender Dachüberstand 40 cm. Der Pavillon verfügt über eine geschwungene Dachkonstruktion. Das Montagematerial ist im Lieferumfang enthalten.

Konstruktion

Die Konstruktion ist aus Leimholz gefertigt. Dieses besteht aus mehreren getrockneten, der Länge nach durch Keilzinking verbundenen Lagen. Diese werden übereinander wetterfest verleimt. So entsteht ein tragfähiger Balken der gegenüber natürlich gewachsenem Holz verwindungsärmer ist und weniger zur Rissbildung neigt.



Dacheindeckung



Das Dach wird mit 28 mm starker Dachschalung zur Eindeckung mit Dachschindeln geliefert (Dachschindeln sind als Zubehör optional bestellbar.).

Verankerung

Aufschraubstützen aus verzinktem Flachstahl inklusive Dübel zum Befestigen auf das bauseitig erstellte Fundament sind im Bausatz enthalten. Sie gewähren eine sichere Verbindung zum Untergrund.

VERSAILLES 
 Ø 418 cm 
 Höhe gesamt 332 cm Höhe Traufe 221 cm
 Schneelast sk 0,75 kN/m²
 Holz Leimholz

→ **ANDREASKREUZ-BRÜSTUNG 150 cm** 
 unbehandelt 290567-00 
 farbl. behandelt 290567-01 03
 farbl. behandelt 290567-11 13

→ **BALKONSCHALUNG-BRÜSTUNG 150 cm** 
 unbehandelt 210312-00 
 farbl. behandelt 210312-01 03
 farbl. behandelt 210312-11 13

→ **BITUMEN-DACHSCHINDELN** 
 (2 m² pro Paket) 
 schwarz 399918
 rot 399932

Farbliche Behandlung

- eiche hell  01
- nussbaum  03
- weiß  11
- schiefergrau  13

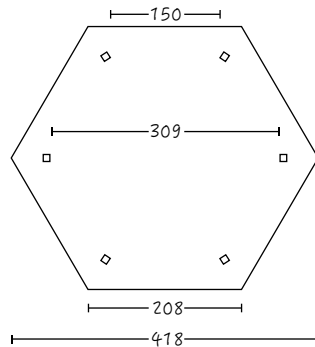



- unbehandelt 371396-00
- farbl. behandelt 371396-01 03
- farbl. behandelt 371396-11 13

NICE

Leimholz

→ BITUMEN-DACHSCHINDELN
(2 m² pro Paket)

-  schwarz 399918
-  rot 399932

→ AUCH IN DOUGLASIE ERHÄLTlich

»LYON«
auf
skanholz.com

 12 x 12 cm

 20 mm Dachschalung

 inkl.

NICE 2 Ø 484 cm

Höhe gesamt 330 cm Höhe Traufe 210 cm
Schneelast sk 1,25 kN/m²

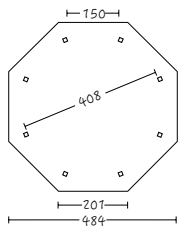

- unbehandelt 371655-00 
- farbl. behandelt 371655-01 03
- farbl. behandelt 371655-11 13

→ REGENRINNE 398270-01

→ ANDREASKREUZBRÜSTUNG 150 cm

- unbehandelt 290611-00 
- farbl. behandelt 290611-01 03
- farbl. behandelt 290611-11 13

→ BALKONSCHALUNGBRÜSTUNG 150 cm

- unbehandelt 210350-00 
- farbl. behandelt 210350-01 03
- farbl. behandelt 210350-11 13

NICE 3 Ø 557 cm

Höhe gesamt 347 cm Höhe Traufe 210 cm
Schneelast sk 1,25 kN/m²

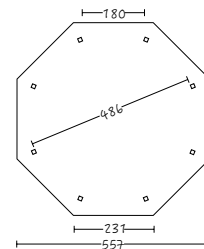

- unbehandelt 371662-00 
- farbl. behandelt 371662-01 03
- farbl. behandelt 371662-11 13

→ REGENRINNE 398287-01



→ FIRST-KAPPE



8-eckig
370023

**Farbliche
Behandlung**

- eiche hell 01
- nussbaum 03
- weiß 11
- schiefergrau 13



Innenansicht
Dachkonstruktion

→ RUNDES
KOPFBAND

- unbehandelt 209965- 00
- farbl. behandelt 209965- 01 03
- farbl. behandelt 209965- 11 13

↑ NICE 3 mit Brüstungen aus Andreaskreuzen*, Dachschindeln* und farblicher Behandlung in weiß, Fußboden bauseitig

Hochwertiger **8-Eck-Pavillon NICE** aus Leimholz (BSH-Fichte), Pfosten 12 x 12 cm inkl. Aufschraubstützen. Umlaufender Dachüberstand 40 cm. Der Pavillon verfügt über eine massive Dachkonstruktion aus Vollholz. Das Montagematerial ist im Lieferumfang enthalten.

Konstruktion

Die Konstruktion ist aus Leimholz gefertigt. Dieses besteht aus mehreren getrockneten, der Länge nach durch Keilzinkung verbundenen Lagen. Diese werden übereinander

wetterfest verleimt. So entsteht ein tragfähiger Balken der gegenüber natürlich gewachsenem Holz verwindungsärmer ist und weniger zur Rissbildung neigt.

Dacheindeckung

Das Dach wird mit 20 mm starker Dachschalung zur Eindeckung mit Dachschindeln geliefert (Dachschindeln sind als Zubehör optional bestellbar.).

Verankerung

Aufschraubstützen aus verzinktem Flachstahl inklusive Dübel zum Befestigen auf das bauseitig erstellte Fundament sind im Bausatz enthalten. Sie gewähren eine sichere Verbindung zum Untergrund.



NICE 4 Ø 630 cm
 Höhe gesamt 365 cm Höhe Traufe 210 cm
 Schneelast sk 1,25 kN/m²

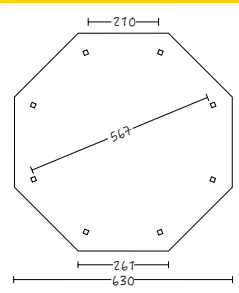

→ ANDREASKREUZ-
BRÜSTUNG 180 cm

- unbehandelt 290628- 00 0,4
- farbl. behandelt 290628- 01 03
- farbl. behandelt 290628- 11 13



→ BALKONSCHALUNG-
BRÜSTUNG 180 cm

- unbehandelt 210367- 00 0,5
- farbl. behandelt 210367- 01 03
- farbl. behandelt 210367- 11 13



→ ANDREASKREUZ-
BRÜSTUNG 210 cm

- unbehandelt 290635- 00 0,4
- farbl. behandelt 290635- 01 03
- farbl. behandelt 290635- 11 13



→ BALKONSCHALUNG-
BRÜSTUNG 210 cm

- unbehandelt 210374- 00 0,5
- farbl. behandelt 210374- 01 03
- farbl. behandelt 210374- 11 13



→ REGENRINNE 398294-01



TERRASSEN- ÜBER- DACHUNGEN

Ein geschützter
Platz im Garten

A young couple is sitting on a modern outdoor terrace, taking a selfie. The man is holding a smartphone and smiling, while the woman leans in and smiles. They are both wearing casual clothing. The terrace has a white pergola structure and a large glass door in the background. The scene is bright and sunny, with greenery visible in the background.

»Schon fertig!
Selbst gebaut und bereits
jetzt unser Lieblingsplatz!«

Doppelstegplatten (DSP)
10/16 mm klar



Zubehör

Regenrinnen aus
Metall (SIEHE SEITE 117)



Farbliche
Behandlung
(siehe Seite 159)

01

eiche hell

03

nussbaum

11

weiß

13

schiefergrau

Wandbefestigungs-
sets (SIEHE SEITE 117)

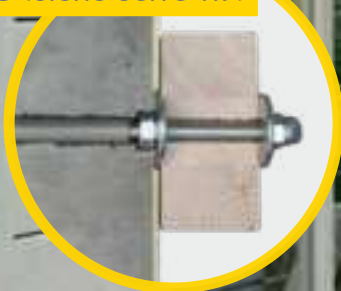

Wandanschluss-
profile (SIEHE SEITE 117)



Pfostenstärke
12 x 12 cm

Die massive Pfosten-
stärke unterstreicht
die stabile Konstruk-
tion und Ausstattung
der Terrassenüber-
dachung.



SYMBOL-ERKLÄRUNG

Bitte beachten Sie die optionalen Bedarfs-
angaben in Form der Symbole auf den
Produktseiten:



FARBE BEI SELBSTANSTRICH:
Angabe des durchschnittl.
Bedarfs in Litern für je
Zwischen- und Schlussanstrich



4 Wochen Lieferzeit
(farbbehandelt 6 Wochen)



Verbund-Sicherheits-Glas (VSG)

10 mm (optional gegen Aufpreis
bei ausgewählten Serien erhältlich!)
Weitere Infos siehe Seite 115

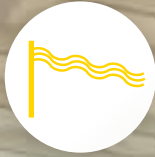

Sonnensegel (optional siehe Seite 116)



Schneelast

ist statisch berechnet.
Erkundigen Sie sich bei
Ihrer Gemeinde welche
Schneelast Sie benötigen.

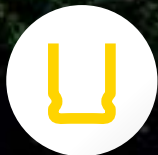

Aufschraubstützen

Aufschraubstützen aus ver-
zinktem Flachstahl zum Dübeln
auf das bauseits erstellte Funda-
ment sind im Bausatz enthalten.
Sie gewähren eine sichere Ver-
bindung zwischen Terrassenüber-
dachung und Untergrund. Gerne
können wir diese gegen Aufpreis
gegen H-Anker zum Einbetonier-
en austauschen (bitte bei
Bestellung angeben)!





Pfostenanker

H-Anker zum Einbetonieren gewähren eine lange Lebensdauer
und hohe Stabilität. Wenn Sie im Bausatz (→ SIENA, SANREMO)
enthalten sind, liefern wir diese auf Wunsch kostenfrei vorab.

NOVARA

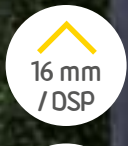
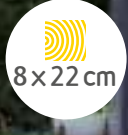
→ Tipp:
Mit Glaseindeckung
sowie weitere Tiefen
und Breiten im
Konfigurator
möglich.

-  16 mm / DSP
-  8 x 22 cm
-  inkl.



NOVARA

Dacheindeckung
16 mm
Doppelstegplatten, klar
*(Auch in bronze und opal erhältlich
– bitte bei Bestellung angeben)*

Pfostenstärke
8 x 22 cm

Schneelast
sk min. 0,85 kN/m²

Holz
Leimholz

- Hochwertiger Verbund mehrerer Holzteile
- Wetterfest miteinander verbunden, verwindungsarm
- Geringe Rissbildung

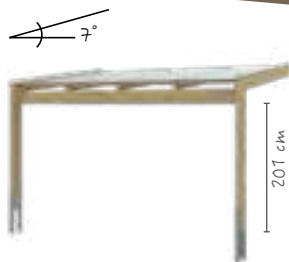

Die hochwertige **Terrassenüberdachung NOVARA** ist aus Leimholz (BSH-Fichte) gefertigt. Massive Konstruktion **ohne Mittelpfosten und Kopfbändern**.

Die **stilvolle und modern klare** Form dieser Überdachung ist ein wahrer Hingucker. Pfosten 8 x 22 cm inkl. Pfostenlaschen zum Einbetonieren.

Dacheindeckung aus **16 mm Polycarbonat Doppelstegplatten in klar**. Lieferung inkl. Montagematerial (ohne Wandbefestigungsmaterial) und Aufbauanleitung.



→ REGEN-
RINNEN

ZUBEHÖR
siehe Seite 177

**Farbliche
Behandlung**

- eiche hell 01
- nussbaum 03
- weiß 11
- schiefergrau 13



↑ NOVARA 450 x 259 cm mit farblicher Behandlung in schiefergrau

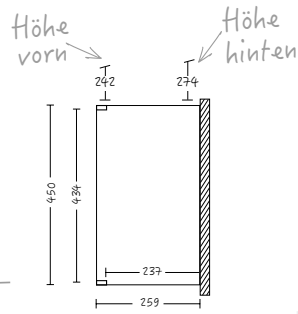

450 cm Breite

NOVARA

450 x 259 cm

unbehandelt

203017-00

farblich behandelt

203017-01 03

farblich behandelt

203017-11 13

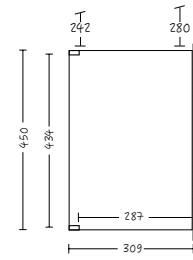

450 x 309 cm

203024-00

203024-01 03

203024-11 13

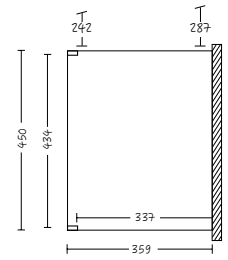

450 x 359 cm

203031-00

203031-01 03

203031-11 13

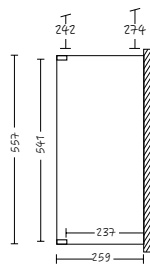

557 cm Breite

NOVARA

557 x 259 cm

unbehandelt

203055-00

farblich behandelt

203055-01 03

farblich behandelt

203055-11 13

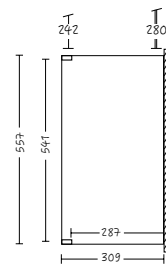

557 x 309 cm

203062-00

203062-01 03

203062-11 13

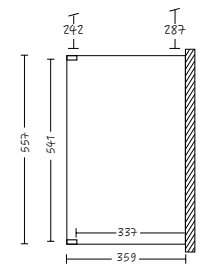

557 x 359 cm

203079-00

203079-01 03

203079-11 13



Massive Konstruktion aus hochwertigem Leimholz



Dacheindeckung mit 16 mm Doppelstegplatten in klar

»Meine Terrasse ist mein Himmelreich
- mit sonniger Überdachung!«

RIMINI

→ SEITEN-
WAND

→ BRÜSTUNG

ZUBEHÖR
siehe Seite 102

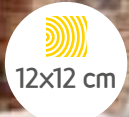

RIMINI

Dacheindeckung

16 mm

Doppelstegplatten, klar

(Auch in bronze und opal erhältlich
– bitte bei Bestellung angeben)

Pfostenstärke

12 x 12 cm

Schneelast

sk min. 1,40 kN/m²

Holz

Douglasie

- Dichtes, hartes Nadelholz

- Technisch getrocknet

- Natürlicher Holzschutz (selbstbildende Patina)



Die hochwertige **Terrassenüberdachung RIMINI** ist aus Douglasie gefertigt. Stabile Konstruktion mit Mittelpfosten und Kopfbändern. **Pfosten 12 x 12 cm inkl. Aufschraubstützen.**

Optisch ansprechend durch die **gefasten** Pfosten, die **verzierten** Sparren- und Pfettenenden sowie die **geschwungenen** Kopfbänder.

Dacheindeckung aus **16 mm Polycarbonat Doppelstegplatten in klar**. Lieferung inkl. Montagematerial (ohne Wandbefestigungsmaterial) und Aufbauanleitung.

**Farbliche
Behandlung**

nussbaum 03



Kopfband geschwungen, Pfosten gefast, Balkenköpfe verziert; Doppelpfette nur bei Ravenna

↑ RIMINI 434 x 300 cm mit farblicher Behandlung in nussbaum

434 cm Breite

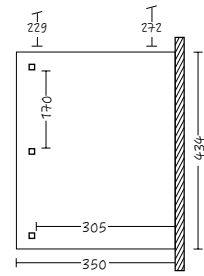
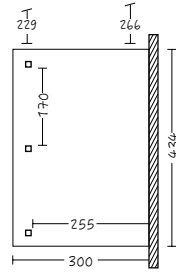
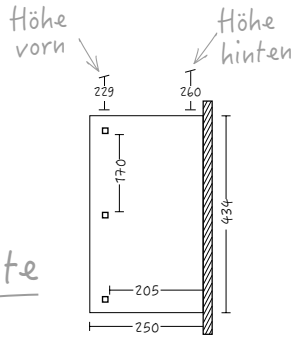

RIMINI

unbehandelt

434x250 cm

200016-00 1,3

434x300 cm

200030-00 1,4

434x350 cm

200054-00 1,7

farblich behandelt

200016-03

200030-03

200054-03

541 cm Breite

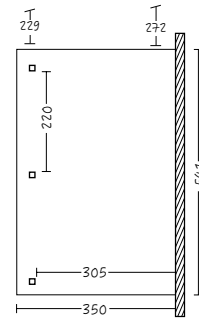
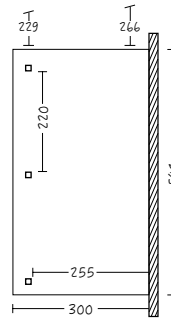
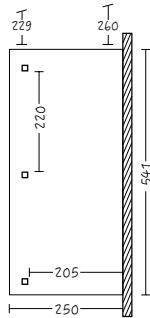

RIMINI

unbehandelt

541x250 cm

200078-00 1,5

541x300 cm

200092-00 1,6

541x350 cm

200115-00 1,6

farblich behandelt

200078-03

200092-03

200115-03

648 cm Breite

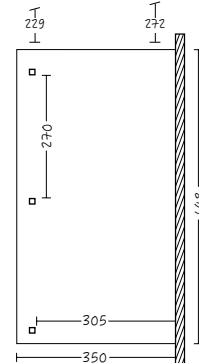
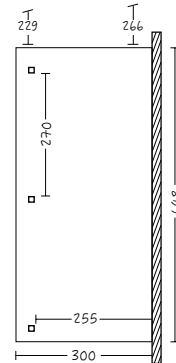
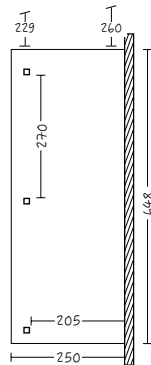

RIMINI

unbehandelt

648x250 cm

200139-00 1,7

648x300 cm

200153-00 1,8

648x350 cm

200177-00 2,0

farblich behandelt

200139-03

200153-03

200177-03

»Urlaub auf Terrassen -
so wird es am schönsten!«

RAVENNA



→ SONNEN-
SEGEL



ZUBEHÖR
siehe Seite 103



↑ RAVENNA 541 x 350 cm unbehandelt

-  16mm DSP
-  12x12 cm
-  inkl.

RAVENNA

Dacheindeckung
**16 mm
Doppelstegplatten, klar**
*(Auch in bronze und opal erhältlich
– bitte bei Bestellung angeben)*

Pfostenstärke
12 x 12 cm

Schneelast
sk min. 1,20 kN/m²

Holz
Douglasie

- Dichtes, hartes Nadelholz
- Technisch getrocknet
- Natürlicher Holzschutz (selbstbildende Patina)

**Farbliche
Behandlung**

nussbaum 03



Die hochwertige **Terrassenüberdachung RAVENNA** ist aus Douglasie gefertigt. Stabile Doppelpfetten-Konstruktion **ohne Mittelpfosten** mit Kopfbändern. Pfosten 12 x 12 cm inkl. Aufschraubstützen.

Optisch ansprechend durch die **gefasten** Pfosten, die **verzieren** Sparren- und Pfettenenden sowie die **geschwungenen** Kopfbänder. **Dacheindeckung aus 16 mm Polycarbonat Doppelstegplatten in klar.**

Lieferung inkl. Montagemat. (ohne Wandbefestigungsmat.) und Aufbauanleitung.

→ SEITEN-
WAND



ZUBEHÖR
siehe Seite 102

434 cm Breite

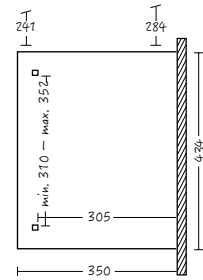
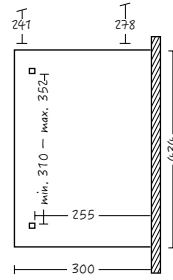
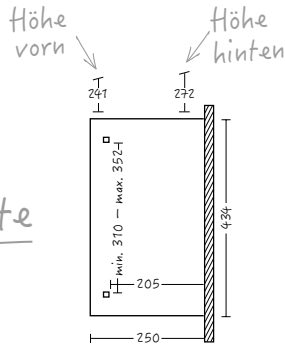

RAVENNA

unbehandelt

434x250 cm

200191-00 1,4

farblich behandelt

200191-03

434x300 cm

200214-00 1,4

200214-03

434x350 cm

200238-00 1,5

200238-03

541 cm Breite

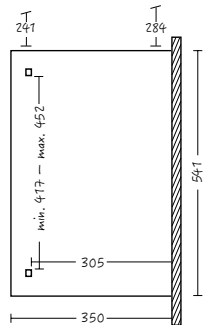
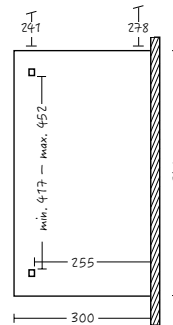
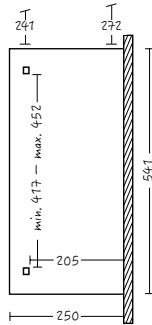

RAVENNA

unbehandelt

541x250 cm

200252-00 1,6

farblich behandelt

200252-03

541x300 cm

200276-00 1,7

200276-03

541x350 cm

200290-00 1,8

200290-03

648 cm Breite

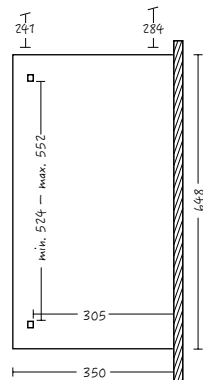
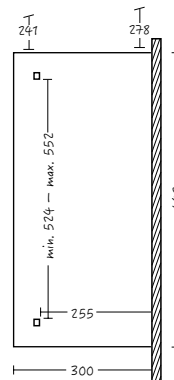
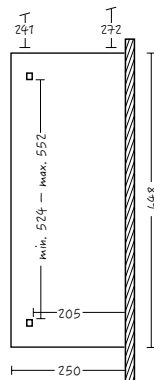

RAVENNA

unbehandelt

648x250 cm

200313-00 1,8

farblich behandelt

200313-03

648x300 cm

200337-00 2,0

200337-03

648x350 cm

200351-00 2,1

200351-03

»Selbst gemacht - ganz nach Deinem Geschmack!«

DECKELSCHALUNG

→ SEITENWÄNDE



für 250 cm Tiefe
unbehandelt
209613-00 1,0
farblich behandelt
209613-03



für 300 cm Tiefe
unbehandelt
209620-00 1,0
farblich behandelt
209620-03



für 350 cm Tiefe
unbehandelt
209637-00 1,0
farblich behandelt
209637-03

→ BRÜSTUNGEN
FÜR DIE FRONT



Achtung: Nur bei Rimini möglich!



Pfostenabstand 170 cm
unbehandelt
209514-00 1,0
farblich behandelt
209514-03



Pfostenabstand 220 cm
unbehandelt
209538-00 1,0
farblich behandelt
209538-03



Pfostenabstand 270 cm
unbehandelt
209552-00 1,0
farblich behandelt
209552-03

Deckelschalung besteht aus zwei Lagen lose gelieferter Schalbretter!

ANDREASKREUZE

→ SEITENWÄNDE

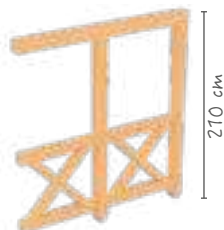

für 250 cm Tiefe
unbehandelt
209644-00 0,5
farblich behandelt
209644-03

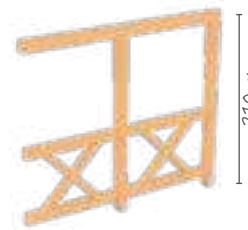

für 300 cm Tiefe
unbehandelt
209651-00 0,6
farblich behandelt
209651-03

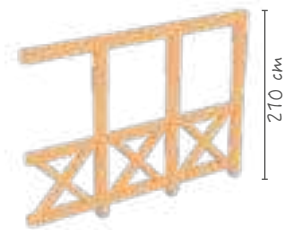

für 350 cm Tiefe
unbehandelt
209668-00 0,8
farblich behandelt
209668-03

→ BRÜSTUNGEN
FÜR DIE FRONT



Achtung: Nur bei Rimini möglich!



Pfostenabstand 170 cm
unbehandelt
209521-00 0,3
farblich behandelt
209521-03



Pfostenabstand 220 cm
unbehandelt
209545-00 0,3
farblich behandelt
209545-03

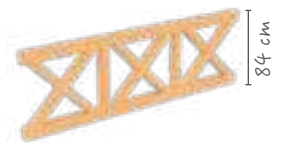

Pfostenabstand 270 cm
unbehandelt
209569-00 0,4
farblich behandelt
209569-03

SONNENSEGEL



AUSFÜHRUNG UNSERER SONNENSEGEL:

- Sonnensegel waschbar bei 40° C
- 100 % UV-stabiles, textiles Polyester
- Farbe: weiß
- Wasserabweisend
- Inkl. Befestigungsmaterial

Achtung: Segel bei drohendem Unwetter abnehmen!

	für 250 cm Tiefe	für 300 cm Tiefe	für 350 cm Tiefe
<u>434 cm Breite</u>	307920 / 4	307937 / 4	307944 / 4
Lieferumfang: 4 Sonnensegel	à 96 x 220 cm	à 96 x 275 cm	à 96 x 330 cm
<u>541 cm Breite</u>	307920 / 5	307937 / 5	307944 / 5
Lieferumfang: 5 Sonnensegel	à 96 x 220 cm	à 96 x 275 cm	à 96 x 330 cm
<u>648 cm Breite</u>	307920 / 6	307937 / 6	307944 / 6
Lieferumfang: 6 Sonnensegel	à 96 x 220 cm	à 96 x 275 cm	à 96 x 330 cm

SEITENWÄNDE aus Polycarbonat

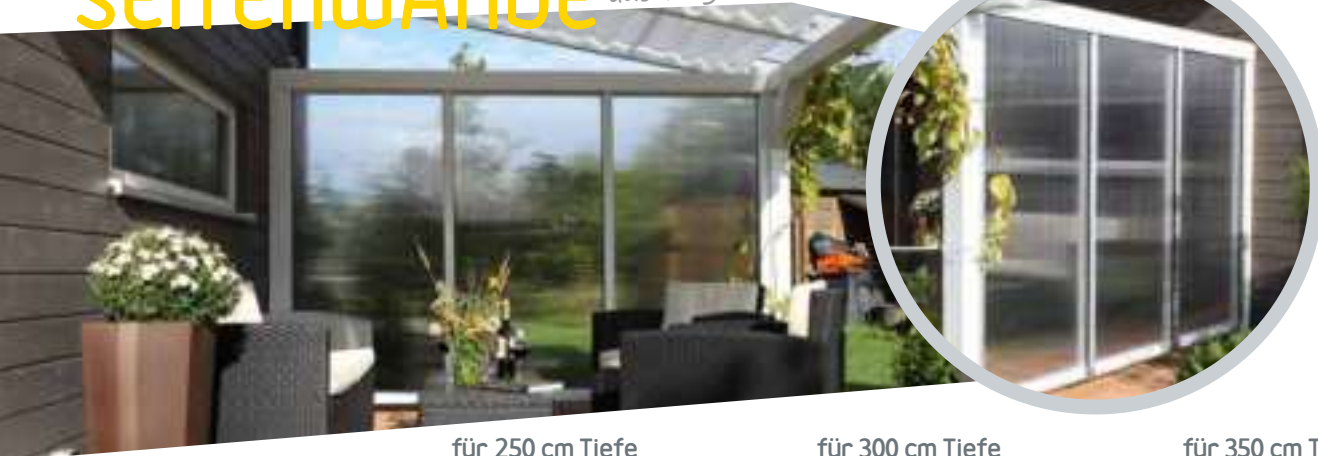

	für 250 cm Tiefe	für 300 cm Tiefe	für 350 cm Tiefe
unbehandelt:	209675-00 	209682-00 	209699-00 
farblich behandelt:	209675-03	209682-03	209699-03

AUSTAUSCHPFOSTEN



auf Ihre gewünschte Länge
12 x 12 cm

Pfostenverlängerung bis max. 300 cm möglich

unbehandelt:	309771-00
farblich behandelt:	309771-03

ANDRIA

→ REGEN-
RINNEN



ZUBEHÖR
siehe Seite 117

-  16mm DSP
-  12x12 cm
-  inkl.



↑ ANDRIA 434 x 350 cm mit farblicher Behandlung in schiefergrau

→ ECHTGLAS-
EINDECKUNG



UNSER TIPP
Infos Seite 115

Farbliche Behandlung

- eiche hell 01
- nussbaum 03
- weiß 11
- schiefergrau 13

ANDRIA

Dacheindeckung
16 mm
Doppelstegplatten, klar

(Auch in bronze und opal erhältlich
– bitte bei Bestellung angeben)

Pfostenstärke
12 x 12 cm

Schneelast
sk min. 0,85 kN/m²

Holz
Leimholz

- Hochwertiger Verbund mehrerer Holzteile
- Wetterfest miteinander verbunden, verwindungsarm
- Geringe Rissbildung



Die **Terrassenüberdachung ANDRIA** ist aus hochwertigem Leimholz (BSH Fichte) gefertigt. Konstruktion **mit Mittelpfosten** und geraden Kopfbändern. **Pfosten 12 x 12 cm inkl. Aufschraubstützen.**

Lieferung inkl. Montagematerial (ohne Wandbefestigungsmaterial) und Aufbauanleitung.

Dacheindeckung aus 16 mm Polycarbonat Doppelstegplatten in klar (auf Wunsch ohne Aufpreis auch bronze oder opal erhältlich, bitte bei Bestellung angeben).

434 cm Breite

Höhe vorn → Höhe hinten

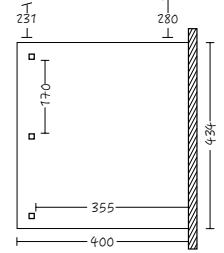
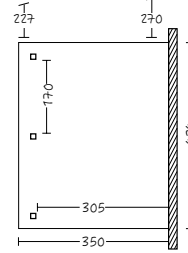
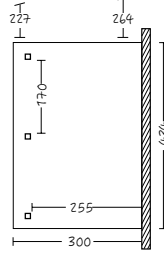
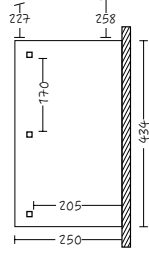

ANDRIA

434 x 250 cm

unbehandelt

201013-00 1,2

farblich behandelt

201013-01 03

farblich behandelt

201013-11 13

→ AUFPREIS
GLASEINDECKUNG

901012

Schneelast = 0,85 kN/m²

434 x 300 cm

201037-00 1,3

201037-01 03

201037-11 13

901029

434 x 350 cm

201051-00 1,4

201051-01 03

201051-11 13

901036

434 x 400 cm

201075-00 1,7

201075-01 03

201075-11 13

901043

541 cm Breite

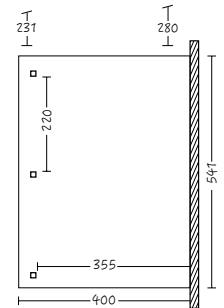
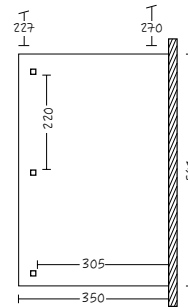
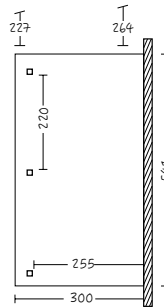
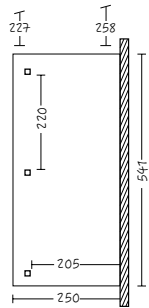

ANDRIA

541 x 250 cm

unbehandelt

201099-00 1,4

farblich behandelt

201099-01 03

farblich behandelt

201099-11 13

→ AUFPREIS
GLASEINDECKUNG

901050

Schneelast = 0,85 kN/m²

541 x 300 cm

201112-00 1,5

201112-01 03

201112-11 13

901067

541 x 350 cm

201136-00 1,6

201136-01 03

201136-11 13

901074

541 x 400 cm

201150-00 2,0

201150-01 03

201150-11 13

901081

648 cm Breite

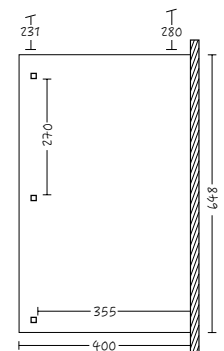
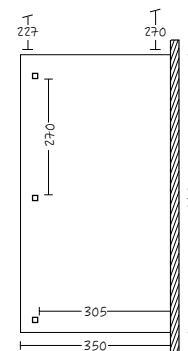
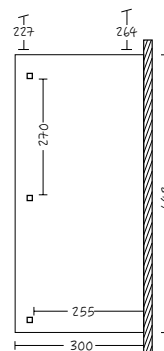
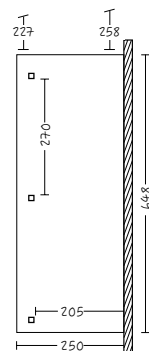

ANDRIA

648 x 250 cm

unbehandelt

201174-00 1,6

farblich behandelt

201174-01 03

farblich behandelt

201174-11 13

→ AUFPREIS
GLASEINDECKUNG

901098

Schneelast = 0,85 kN/m²

648 x 300 cm

201198-00 1,7

201198-01 03

201198-11 13

901104

648 x 350 cm

201211-00 1,8

201211-01 03

201211-11 13

901111

648 x 400 cm

201235-00 2,3

201235-01 03

201235-11 13

901128

ANCONA

→ REGEN-
RINNEN



ZUBEHÖR
siehe Seite 117

-  16mm DSP
-  12x12 cm
-  inkl.



↑ ANCONA 434 x 350 cm mit farblicher Behandlung in weiß

→ ECHTGLAS-
EINDECKUNG



UNSER TIPP
Infos Seite 115

ANCONA

Dacheindeckung
16 mm
Doppelstegplatten, klar

(Auch in Bronze und opal erhältlich
– bitte bei Bestellung angeben)

Pfostenstärke
12 x 12 cm

Schneelast
sk = min. 0,85 kN/m²

Holz
Leimholz

- Hochwertiger Verbund mehrerer Holzteile
- Wetterfest miteinander verbunden, verwindungsarm
- Geringe Rissbildung



Die hochwertige **Terrassenüberdachung ANCONA** ist aus Leimholz (BSH Fichte) gefertigt. Stabile Doppelpfetten-Konstruktion **ohne Mittelpfosten** und geraden Kopfbändern. **Pfosten 12 x 12 cm inkl. Aufschraubstützen. Dacheindeckung aus 16 mm Polycarbonat Doppelstegplatten in klar.**

Lieferung inkl. Montagematerial (ohne Wandbefestigungsmaterial) und Aufbauanleitung.

Farbliche Behandlung

- eiche hell 01
- nussbaum 03
- weiß 11
- schiefergrau 13

434 cm Breite

Höhe vorn
Höhe hinten

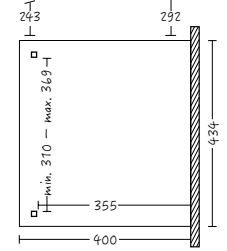
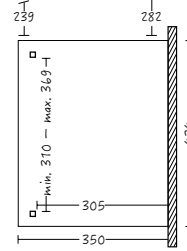
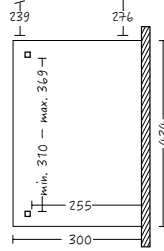
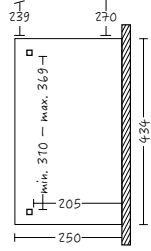

ANCONA

unbehandelt

farblich behandelt

farblich behandelt

→ AUFPREIS
GLASEINDECKUNG

Schneelast = 0,85 kN/m²

434 x 250 cm

201259-00 1,3

201259-01 03

201259-11 13

901012

434 x 300 cm

201273-00 1,4

201273-01 03

201273-11 13

901029

434 x 350 cm

201297-00 1,4

201297-01 03

201297-11 13

901036

434 x 400 cm

201310-00 1,8

201310-01 03

201310-11 13

901043

541 cm Breite

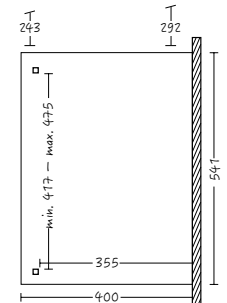
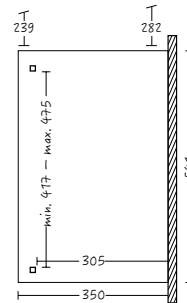
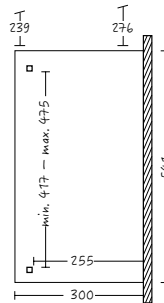
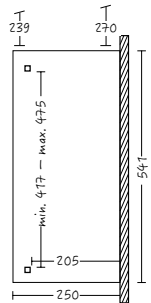

ANCONA

unbehandelt

farblich behandelt

farblich behandelt

→ AUFPREIS
GLASEINDECKUNG

Schneelast = 0,85 kN/m²

541 x 250 cm

201334-00 1,5

201334-01 03

201334-11 13

901050

541 x 300 cm

201358-00 1,6

201358-01 03

201358-11 13

901067

541 x 350 cm

201372-00 1,7

201372-01 03

201372-11 13

901074

541 x 400 cm

201396-00 2,1

201396-01 03

201396-11 13

901081

648 cm Breite

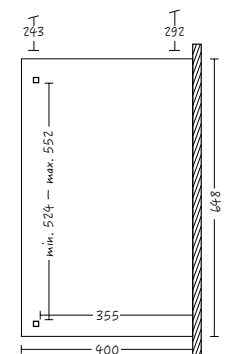
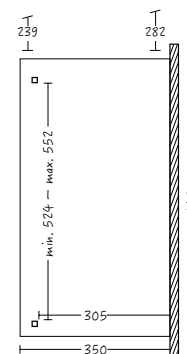
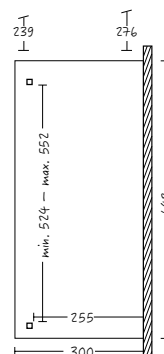
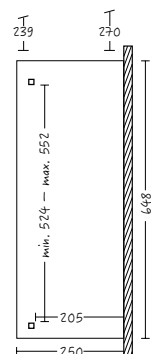

ANCONA

unbehandelt

farblich behandelt

farblich behandelt

→ AUFPREIS
GLASEINDECKUNG

Schneelast = 0,85 kN/m²

648 x 250 cm

201419-00 1,8

201419-01 03

201419-11 13

901098

648 x 300 cm

201433-00 1,8

201433-01 03

201433-11 13

901104

648 x 350 cm

201457-00 2,0

201457-01 03

201457-11 13

901111

648 x 400 cm

201471-00 2,4

201471-01 03

201471-11 13

901128

VENEZIA

→ WEITERE MODELLE
ONLINE ERHÄLTlich

»VERONA«
auf
www.skaholz.com

10mm
DSP

12x12 cm

inklusive

VENEZIA

Dacheindeckung
10 mm
Doppelstegplatten, klar

(Auch in bronze erhältlich
– bitte bei Bestellung angeben)

Pfostenstärke
12 x 12 cm

Schneelast
sk min. 1,00 kN/m²

Holz
Leimholz

- Hochwertiger Verbund mehrerer Holzteile
- Wetterfest miteinander verbunden, verwindungsarm
- Geringe Rissbildung

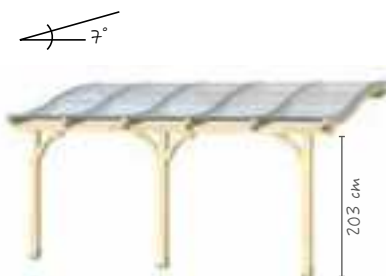

Die hochwertige **Terrassenüberdachung VENEZIA** mit Mittelpfosten ist aus Leimholz (BSH Fichte) gefertigt. Die **stilvoll geschwungenen** Sparren und die **runden Kopfbänder** machen den Charme dieser Überdachung aus. **Pfosten 12 x 12 cm** inkl. Aufschraubstützen.

Dacheindeckung aus 10 mm Polycarbonat Doppelstegplatten in klar. Lieferung inkl. Aluminium-Schienen, Montagematerial (ohne Wandbefestigungsmaterial) und Aufbauanleitung.



Detail Kopfband, farbliche
Behandlung in weiß

↑ VENEZIA 648 x 289 cm mit farblicher Behandlung in eiche hell

Farbliche Behandlung

eiche hell 01

nussbaum 03

weiß 11

schiefergrau 13

434 cm Breite

Höhe vorn → Höhe hinten

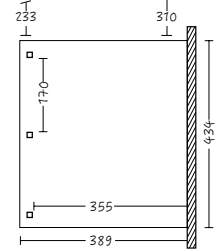
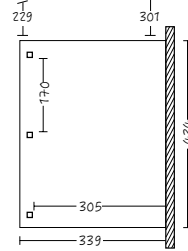
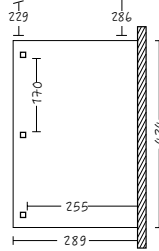
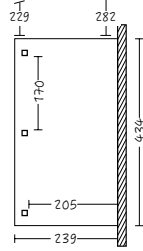

VENEZIA

unbehandelt

farblich behandelt

farblich behandelt

434 x 239 cm

207800-00 1,2

207800-01 03

207800-11 13

434 x 289 cm

207862-00 1,3

207862-01 03

207862-11 13

434 x 339 cm

207930-00 1,4

207930-01 03

207930-11 13

434 x 389 cm

207992-00 1,7

207992-01 03

207992-11 13

541 cm Breite

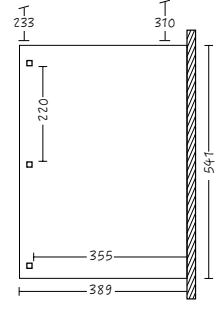
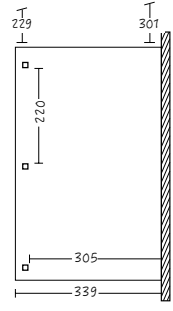
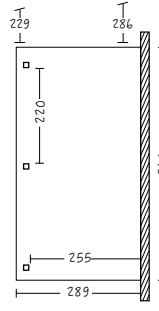
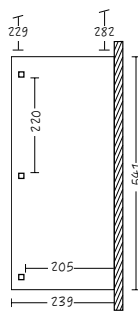

VENEZIA

unbehandelt

farblich behandelt

farblich behandelt

541 x 239 cm

207824-00 1,4

207824-01 03

207824-11 13

541 x 289 cm

207886-00 1,5

207886-01 03

207886-11 13

541 x 339 cm

207954-00 1,6

207954-01 03

207954-11 13

541 x 389 cm

208012-00 2,0

208012-01 03

208012-11 13

648 cm Breite

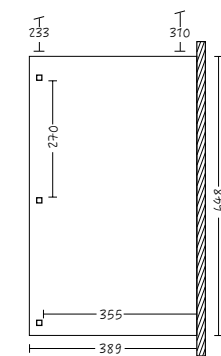
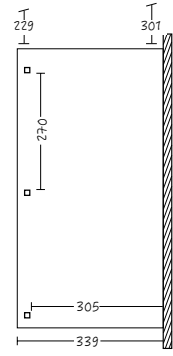
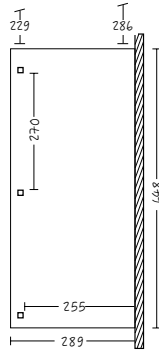
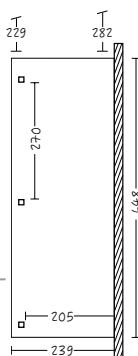

VENEZIA

unbehandelt

farblich behandelt

farblich behandelt

648 x 239 cm

207848-00 1,6

207848-01 03

207848-11 13

648 x 289 cm

207916-00 1,7

207916-01 03

207916-11 13

648 x 339 cm

207978-00 1,8

207978-01 03

207978-11 13

648 x 389 cm

208036-00 2,3

208036-01 03

208036-11 13

SANREMO

→ ECHTGLAS-EINDECKUNG



UNSER TIPP
Infos Seite 115



-  16mm DSP
-  12x12 cm
-  H-Anker inkl.

→ WEITERE MODELLE
ONLINE ERHÄLTlich

»SIENA«
auf
www.skaholz.com

↑ SANREMO 541 x 350 cm mit farblicher Behandlung in weiß

SANREMO

Dacheindeckung
16 mm
Doppelstegplatten, klar

(Auch in bronze und opal erhältlich
– bitte bei Bestellung angeben)

Pfostenstärke
12 x 12 cm

Schneelast
sk min. 1,00 kN/m²

Holz
Leimholz

- Hochwertiger Verbund mehrerer Holzteile
- Wetterfest miteinander verbunden, verwindungsarm
- Geringe Rissbildung

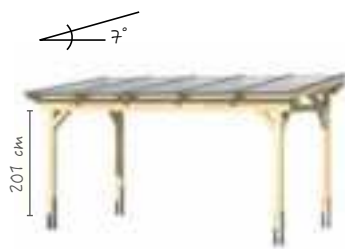

ohne Befestigung an der Hauswand,
farbliche Behandlung
in schiefergrau

Die Wandmontage einer Terrassenüberdachung ist an Ihrer Hausfassade nicht möglich? Kein Problem, denn die hochwertige **Terrassenüberdachung SANREMO** ist freistehend! Es ist keine Montage an Ihrer Hauswand notwendig.

Die **Terrassenüberdachung SANREMO ohne Mittelpfosten** mit geraden Kopfbändern ist aus Leimholz gefertigt. **Pfosten 12 x 12 cm inkl. H-Pfostenanker. Dacheindeckung aus 16 mm Polycarbonat Doppelstegplatten in klar.**

Lieferung inkl. Aluminium-Schienen, Montagematerial und Aufbauanleitung.

Farbliche Behandlung

- eiche hell 01
- nussbaum 03
- weiß 11
- schiefergrau 13

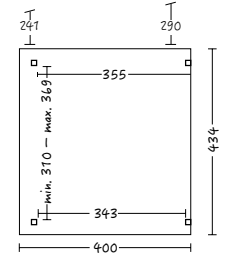
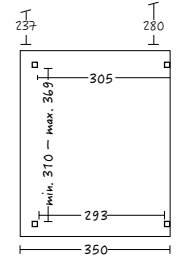
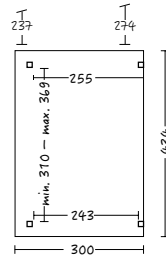
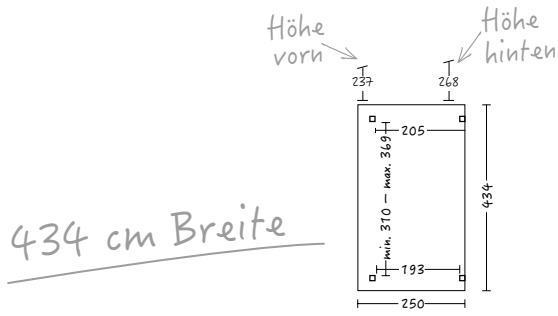

SANREMO

unbehandelt

434 x 250 cm

201730-00 1,9

farblich behandelt

201730-01 03

farblich behandelt

201730-11 13

→ AUFPREIS
GLASEINDECKUNG

901012

Schneelast = 0,85 kN/m²

434 x 300 cm

201754-00 2,0

201754-01 03

201754-11 13

901029

434 x 350 cm

201778-00 2,2

201778-01 03

201778-11 13

901036

434 x 400 cm

201792-00 2,5

201792-01 03

201792-11 13

901043

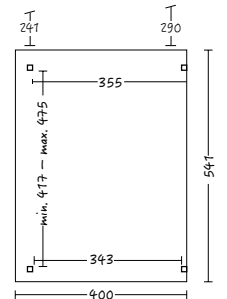
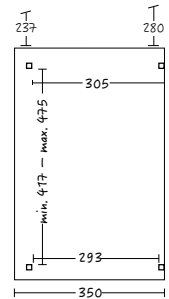
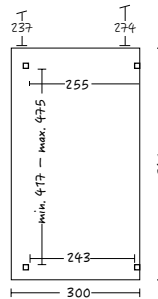
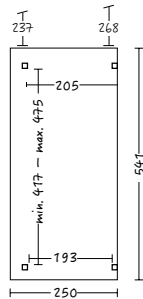

SANREMO

unbehandelt

541 x 250 cm

201815-00 2,2

farblich behandelt

201815-01 03

farblich behandelt

201815-11 13

→ AUFPREIS
GLASEINDECKUNG

901050

Schneelast = 0,85 kN/m²

541 x 300 cm

201839-00 2,4

201839-01 03

201839-11 13

901067

541 x 350 cm

201853-00 2,5

201853-01 03

201853-11 13

901074

541 x 400 cm

201877-00 2,9

201877-01 03

201877-11 13

901081

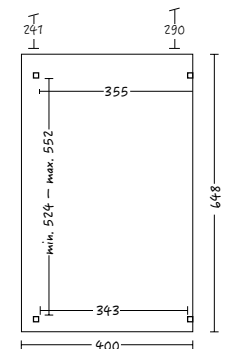
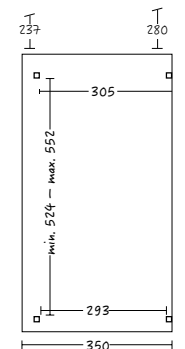
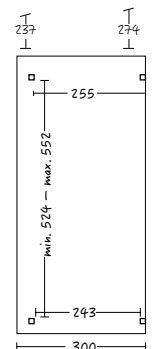
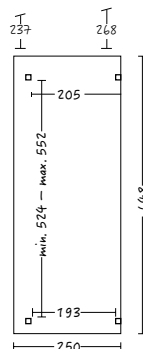

SANREMO

unbehandelt

648 x 250 cm

201891-00 2,5

farblich behandelt

201891-01 03

farblich behandelt

201891-11 13

→ AUFPREIS
GLASEINDECKUNG

901098

Schneelast = 0,85 kN/m²

648 x 300 cm

201914-00 2,6

201914-01 03

201914-11 13

901104

648 x 350 cm

201938-00 2,8

201938-01 03

201938-11 13

901111

648 x 400 cm

201952-00 3,3

201952-01 03

201952-11 13

901128

BALKONSCHALUNG

Farbliche Behandlung

eiche hell nussbaum weiß schiefergau

01

03

11

13

→ BRÜSTUNG FÜR DIE SEITE



↑ Pfosten aus Leimholz, Profilbretter aus KVH (lose geliefert)



für Tiefe: 239 / 250 cm

unbehandelt

209927- 00 0,6

farblich behandelt

209927- 01 03

farblich behandelt

209927- 11 13



für Tiefe: 289 / 300 cm

unbehandelt

209934- 00 0,6

farblich behandelt

209934- 01 03

farblich behandelt

209934- 11 13



für Tiefe: 339 / 350 cm

unbehandelt

209941- 00 0,8

farblich behandelt

209941- 01 03

farblich behandelt

209941- 11 13



für Tiefe: 389 / 400 cm

unbehandelt

209958- 00 0,9

farblich behandelt

209958- 01 03

farblich behandelt

209958- 11 13

→ BRÜSTUNGEN FÜR DIE FRONT



↑ Pfosten aus Leimholz, Profilbretter aus KVH (lose geliefert)

Achtung: Nur mit Mittelpfosten möglich!

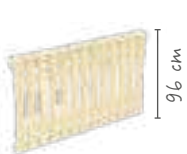

Pfostenabstand 170 cm

unbehandelt

209903- 00 0,4

farblich behandelt

209903- 01 03

farblich behandelt

209903- 11 13



Pfostenabstand 220 cm

unbehandelt

209910- 00 0,6

farblich behandelt

209910- 01 03

farblich behandelt

209910- 11 13



Pfostenabstand 270 cm

unbehandelt

210404- 00 0,7

farblich behandelt

210404- 01 03

farblich behandelt

210404- 11 13

ANDREASKREUZE

→ BRÜSTUNG FÜR DIE SEITE



Pfosten aus Leimholz, Andreaskreuz aus KVH



für Tiefe: 239 / 250 cm

↓ Wandanbau

unbehandelt

209859-00 0,5

farblich behandelt

209859-01-03

farblich behandelt

209859-11 13



für Tiefe: 289 / 300 cm

↓ Wandanbau

unbehandelt

209866-00 0,6

farblich behandelt

209866-01-03

farblich behandelt

209866-11 13



für Tiefe: 339 / 350 cm

↓ Wandanbau

unbehandelt

209873-00 0,8

farblich behandelt

209873-01-03

farblich behandelt

209873-11 13



für Tiefe: 389 / 400 cm

↓ Wandanbau

unbehandelt

209880-00 0,8

farblich behandelt

209880-01-03

farblich behandelt

209880-11 13

↓ freistehend

unbehandelt

210459-00 0,5

farblich behandelt

210459-01-03

farblich behandelt

210459-11 13

↓ freistehend

unbehandelt

210466-00 0,6

farblich behandelt

210466-01-03

farblich behandelt

210466-11 13

↓ freistehend

unbehandelt

210473-00 0,8

farblich behandelt

210473-01-03

farblich behandelt

210473-11 13

↓ freistehend

unbehandelt

210480-00 0,8

farblich behandelt

210480-01-03

farblich behandelt

210480-11 13

→ BRÜSTUNGEN FÜR DIE FRONT



Achtung: Brüstungen nur mit Mittelpfosten möglich!

↑ Pfosten aus Leimholz, Andreaskreuz aus KVH



Pfostenabstand 170 cm

unbehandelt

209361-00 0,3

farblich behandelt

209361-01-03

farblich behandelt

209361-11 13



Pfostenabstand 220 cm

unbehandelt

209378-00 0,3

farblich behandelt

209378-01-03

farblich behandelt

209378-11 13



Pfostenabstand 270 cm

unbehandelt

209385-00 0,4

farblich behandelt

209385-01-03

farblich behandelt

209385-11 13

SEITENWÄNDE aus Polycarbonat

- eiche hell 01
- nussbaum 03
- weiß 11
- schiefergau 13



VORTEILE UND AUSFÜHRUNG UNSERER SETS

- ➔ Abgestimmtes System auf SKAN HOLZ Terrassenüberdachungen
- ➔ Geschlossene Seitenwände aus Polycarbonat
- ➔ 10 mm Doppelstegplatten klar, inkl. Aluminiumprofile
- ➔ Inkl. Dichtungsgummis
- ➔ Die mögliche Farbbehandlung betrifft nur die im Set enthaltenen Holzteile

SEITENWÄNDE Wandanbau

	für Tiefe: 239 / 250 cm	für Tiefe: 289 / 300 cm
unbehandelt	210541-00 0,4	210558-00 0,4
farblich behandelt	210541-01 03	210558-01 03
farblich behandelt	210541-11 13	210558-11 13
	für Tiefe: 339 / 350 cm	für Tiefe: 389 / 400 cm
unbehandelt	210565-00 0,4	210572-00 0,5
farblich behandelt	210565-01 03	210572-01 03
farblich behandelt	210565-11 13	210572-11 13

»Wenn Du etwas selbst gebaut hast, weißt Du, dass es das wert war.«

SEITENWÄNDE freistehend

	für Tiefe: 250 cm	für Tiefe: 300 cm
unbehandelt	210503-00 0,2	210510-00 0,2
farblich behandelt	210503-01 03	210510-01 03
farblich behandelt	210503-11 13	210510-11 13
	für Tiefe: 350 cm	für Tiefe: 400 cm
unbehandelt	210527-00 0,2	210534-00 0,3
farblich behandelt	210527-01 03	210534-01 03
farblich behandelt	210527-11 13	210534-11 13

ECHTGLAS-EINDECKUNG

Schneelast = 0,85 kN/m²

↑ ANCONA 541 x 400 cm mit farblicher Behandlung in weiß und Verbund-Sicherheits-Glas (VSG)

UNSERE ECHTGLAS-EINDECKUNG

Sie wünschen einen glasklaren Blick in den Himmel?

Dann entscheiden Sie sich für eine Eindeckung mit Echtglas! Verbund-Sicherheits-Glas (VSG) für Terrassenüberdachungen, 10 mm Stärke, inkl. Aluminiumprofile, Dichtungsgummis und Befestigungsmaterial. Die Glasfelder haben eine Breite von 105 cm und werden mittig in der Tiefe geteilt. Die Schneelast beträgt 0,85 kN/m².

Die Eindeckung mit Echtglas ist bei den Serien

→ **ANDRIA** (S. 104) **ANCONA** (S. 106) **SANREMO** (S. 110)

mit **Aufpreis** möglich und bei den Serien

→ **MONZA** (S. 120) **MODENA** (S. 122) bereits **im Bausatz enthalten**.

Bitte beachten Sie, dass die Lieferung von Echtglas nur für Bestellungen innerhalb Deutschlands möglich ist.

Auf Anfrage erhalten Sie unsere Serien **ANDRIA**, **ANCONA**, **SANREMO**, **GARDA** und **GENUA** auch ohne Doppelstegplatten. Die Aluminiumprofile und Dichtungsgummis für die Dachplatten sind weiterhin in den Bausätzen enthalten, sodass Sie die Glaseindeckung auch bei einem regionalen Anbieter beziehen können.

434 cm Breite

für Größe 434 x 250 cm	901012
für Größe 434 x 300 cm	901029
für Größe 434 x 350 cm	901036
für Größe 434 x 400 cm	901043

541 cm Breite

für Größe 541 x 250 cm	901050
für Größe 541 x 300 cm	901067
für Größe 541 x 350 cm	901074
für Größe 541 x 400 cm	901081

648 cm Breite

für Größe 648 x 250 cm	901098
für Größe 648 x 300 cm	901104
für Größe 648 x 350 cm	901111
für Größe 648 x 400 cm	901128



Monza 541 x 307 cm
(VSG 10 mm)

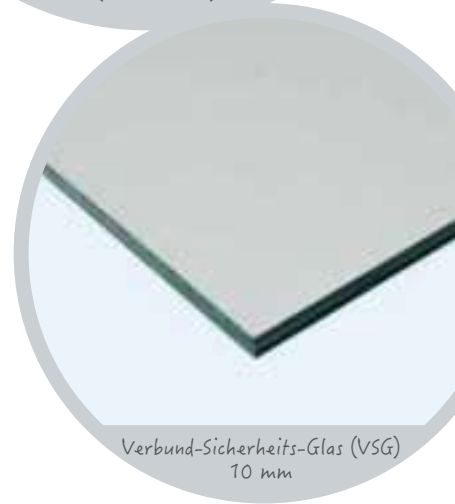

Verbund-Sicherheits-Glas (VSG)
10 mm

VSG: Verbund aus 2 Flachglasscheiben verklebt mit einer hochstabilen Folie. Splitterschutz und bessere Schalldämmung gegenüber einfacher Verglasung. Kondenswasserbildung bei Temperaturschwankungen möglich. Sehr hohe Formstabilität bei hohen Oberflächentemperaturen. Optimale Lösung für ungehinderten Lichteinfall mit minimalem Lichtverlust.

SONNENSEGEL

AUSFÜHRUNG UNSERER SONNENSEGEL:

- Sonnensegel waschbar bei 40° C
- 100% UV-stabiles, textiles Polyester
- Farbe: weiß
- Wasserabweisend
- Inkl. Befestigungsmaterial

Achtung: Segel bei drohendem Unwetter abnehmen!



Befestigung Sonnensegel:
Seilspannsystem mit
Schutzkappe

	für Tiefe: 239 / 250 cm	für Tiefe: 289 / 300 cm	für Tiefe: 339 / 350 cm	für Tiefe: 389 / 400 cm
<u>434 cm Breite</u>	307920 / 4	307937 / 4	307944 / 4	307951 / 4
Lieferumfang: 4 Sonnensegel	à 96 x 220 cm	à 96 x 275 cm	à 96 x 330 cm	à 96 x 380 cm
<u>541 cm Breite</u>	307920 / 5	307937 / 5	307944 / 5	307951 / 5
Lieferumfang: 5 Sonnensegel	à 96 x 220 cm	à 96 x 275 cm	à 96 x 330 cm	à 96 x 380 cm
<u>648 cm Breite</u>	307920 / 6	307937 / 6	307944 / 6	307951 / 6
Lieferumfang: 6 Sonnensegel	à 96 x 220 cm	à 96 x 275 cm	à 96 x 330 cm	à 96 x 380 cm

AUSTAUSCHPFOSTEN

auf Ihre gewünschte Länge
12 x 12 cm



Pfostenverlängerung bis max. 300 cm möglich

unbehandelt:	309764-00
farblich behandelt:	309764-01 03
farblich behandelt:	309764-11 13

RUNDES KOPFBAND



Rundes Kopfband mit
farblicher Behandlung
in weiß

unbehandelt:	209965-00
farblich behandelt:	209965-01 03
farblich behandelt:	209965-11 13

METALL- REGEN- RINNEN



↑ Metall-Regenrinne, weiß (-02)

VORTEILE UND AUSFÜHRUNG UNSERER SETS

- Metallrinnen in anthrazit oder weiß beschichtet
- Rinnen mit 100 mm und Fallrohre mit 75 mm Durchmesser
- Komplett Bausätze als Sets inkl. Fallrohr
- Einfaches Stecken und Verklemmen der Teile
- Einmaliges Verkleben der Rinnenendstücke und Rinnenverbinder durch mitgeliefertes Silikon
- Kein Verlöten oder Verschweißen
- Achtung: Bei Pavillons nur Regenrinnen in anthrazit möglich



Metall-Regenrinne,
anthrazit (-01)

434 cm Breite	398027-	01	02
541 cm Breite	398034-	01	02
648 cm Breite	398041-	01	02

01 = anthrazit
02 = weiß

WAND ANSCHLUSS PROFILE



VORTEILE UND AUSFÜHRUNG UNSERER SETS

- Wasserdichter Anschluss zur Hauswand
- Gekantetes Aluminium-Profil
- Passende Längen für Terrassenüberdachungen in 327 cm, 434 cm, 541 cm oder 648 cm Breite
- Inkl. Silikon zum Abdichten an der Hauswand

327 cm Breite	398393/3
434 cm Breite	398393/4
541 cm Breite	398393/5
648 cm Breite	398393/6

WAND BEFESTIGUNGS SETS



VORTEILE UND AUSFÜHRUNG UNSERER SETS

- Vorgesehen für nicht isoliertes Kalksandstein-, Hochlochziegel- und Betonmauerwerk
- 400 mm Gewindestangen in 12 mm Ø
- Hut-Muttern, Unterlegscheiben und Siebhülsen 20 mm Ø
- Inkl. Zwei-Komponenten-Klebemörtel

327 cm Breite	(Größe 1): 398409
434 cm Breite	(Größe 2): 398416
541 cm Breite	(Größe 3): 398423
648 cm Breite	(Größe 4): 398430

Terrassen- überdachungen aus »ALUMINIUM«

Die Aluminium-Terrassenüberdachungen überzeugen nicht nur durch Eleganz und ein hervorragendes Einfügen an eine moderne Architektur, sondern auch durch ihre hohe Stabilität und Langlebigkeit. Das Material Aluminium ist ideal für den Einsatz im Garten geeignet, da weder Wind noch Wetter ihm etwas anhaben können. Aluminium-Terrassenüberdachungen sind die pflegeleichte Alternative zu Holz-Terrassenüberdachungen, da keine weitere Behandlung nötig ist.



Schneelast
ist statisch berechnet.
Erkundigen Sie sich bei
Ihrer Gemeinde welche
Schneelast Sie benötigen.



Doppelstegplatten (DSP)
GENUA / GARDA
16 mm klar



Regenrinne
• Inklusive
• In Pfette integriert

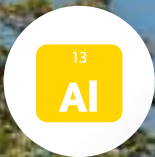

Aluminium
• Witterungsbeständig
• Pflegeleicht
• Pulverbeschichtung
in weiß und anthrazit

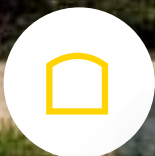

Pfosten
11 x 11 cm, abgerundet
mit Profillinien



**Pfostenlaschen zum
Einbetonieren inklusive**

Produktbeschreibung gilt für alle Terrassenüberdachungen von Seite 118 – 123

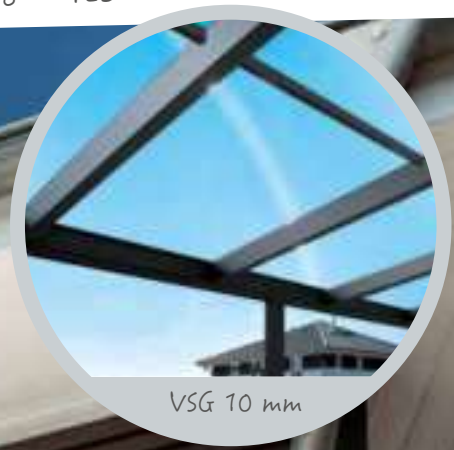

VSG 10 mm

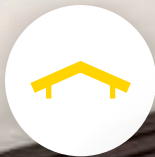

Verbundsicherheitsglas (VSG)
MONZA / MODENA

in 2 Farben erhältlich

↑
Innenbeschattung
als Zubehör im Konfigurator planbar

anthrazit
(DB703 Struktur)

weiß
(RAL 9016)



4 Wochen Lieferzeit

GARDA MONZA

→ SONNEN
SEGEL



ZUBEHÖR
siehe Seite 123

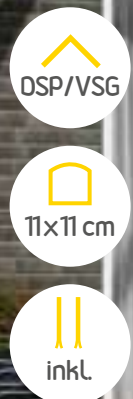

GARDA
Dacheindeckung **GARDA**
Doppelstegplatten
16 mm

Standardmäßig klar, auch in bronze und opal erhältlich (bitte bei Bestellung angeben)

MONZA
Dacheindeckung **MONZA**
VSG 10 mm

Verbund-Sicherheits-Glas 10 mm, klar (nur in Deutschland lieferbar)

Schneelast
sk 0,85 kN/m²

Im Konfigurator ist die Überdachung mit „Vorbereitung für Glaseindeckung“ planbar! Das Glas kann dann vor Ort separat eingekauft werden.

Aluminium
weiss oder anthrazit

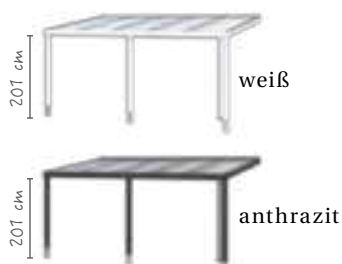

Monza mit Mittelpfosten,
Farbvariante anthrazit



Design mit abgerundeten
Profillinien

Die hochwertigen **Terrassenüberdachungen GARDA** und **MONZA** aus Aluminium, pulverbeschichtet in weiß (RAL 9016) und anthrazit (DB0703 Struktur), verfügen über **11 x 11 cm starke Pfosten**, die vorne abgerundet sind. **Die Dacheindeckung besteht wahlweise aus 16 mm starken Doppelstegplatten oder aus 10 mm Verbundsicherheitsglas.**

Die stabile und robuste Konstruktion mit Mittelpfosten verfügt über ein modernes Design mit **markanten Profillinien**. Eine Regenrinne ist bereits in der Pfette integriert. Der Ablauf kann wahlweise im Pfosten oder außen am Pfosten erfolgen. Die **Pfostenlaschen zum Einbetonieren sind im Lieferumfang enthalten**. Weiterhin verfügen die Terrassenüberdachungen **GARDA** und **MONZA** über einen **integrierten Wandanschluss**.

→ INNEN-
BESCHATTUNGEN



Als Zubehör im
Konfigurator
planbar



↑ GARDA 434 x 357 cm mit Mittelpfosten, Farbvariante weiß

434 cm Breite

Höhe vorn → Höhe hinten

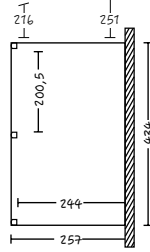

434 x 257 cm

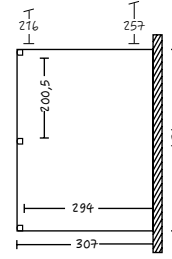

434 x 307 cm

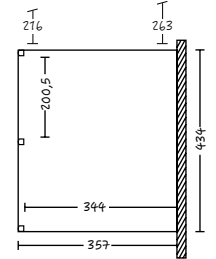

434 x 357 cm

GARDA (DSP)
MONZA (VSG)

GARDA weiß 224104- 11

GARDA anthrazit 224104- 13

MONZA weiß 224401- 11

MONZA anthrazit 224401- 13

224111- 11

224111- 13

224418- 11

224418- 13

224128- 11

224128- 13

224425- 11

224425- 13

541 cm Breite

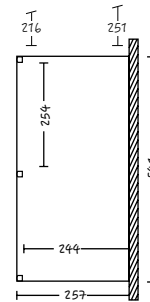

541 x 257 cm

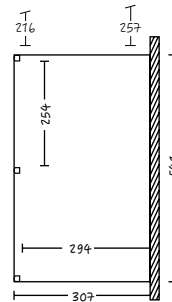

541 x 307 cm

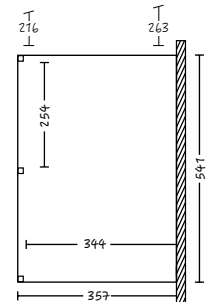

541 x 357 cm

GARDA (DSP)
MONZA (VSG)

GARDA weiß 224159- 11

GARDA anthrazit 224159- 13

MONZA weiß 224456- 11

MONZA anthrazit 224456- 13

224166- 11

224166- 13

224463- 11

224463- 13

224173- 11

224173- 13

224470- 11

224470- 13



Garde 648 x 307
mit Mittelpfosten

648 cm Breite

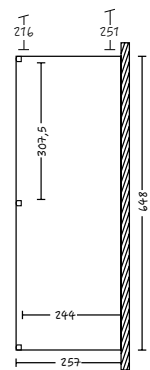

648 x 257 cm

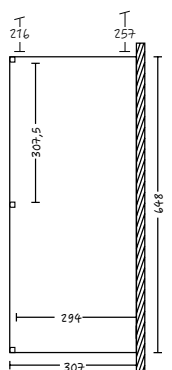

648 x 307 cm

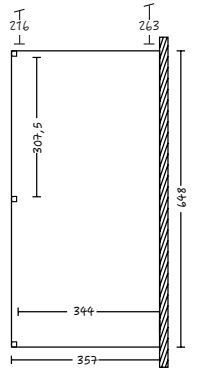

648 x 357 cm

GARDA (DSP)
MONZA (VSG)

GARDA weiß 224203- 11

GARDA anthrazit 224203- 13

MONZA weiß 224500- 11

MONZA anthrazit 224500- 13

224210- 11

224210- 13

224517- 11

224517- 13

224227- 11

224227- 13

224524- 11

224524- 13

→ EINFACH
WEITERSTÜBERN

Weitere Detail-
Fotos auf

www.skanzholz.com

GENUA MODENA

→ INNEN-
BESCHATTUNGEN

Als Zubehör im
Konfigurator
planbar

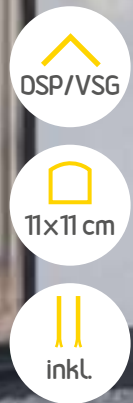

Dacheindeckung **GENUA**
Doppelstegplatten
16 mm

Standardmäßig klar, auch in bronze
und opal erhältlich
(bitte bei Bestellung angeben)

Dacheindeckung **MODENA**
VSG 10 mm

Verbund-Sicherheits-Glas 10 mm, klar
(nur in Deutschland lieferbar)

Schneelast
sk 0,85 kN/m²

Im Konfigurator ist die Überdachung mit
„Vorbereitung für Glaseindeckung“ planbar!
Das Glas kann dann vor Ort separat
eingekauft werden.

Aluminium
weiss oder anthrazit

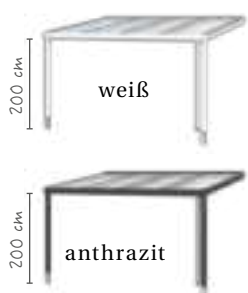

GENUA ohne Mittelpfosten,
Farbvariante weiß

Die hochwertigen **Terrassenüberdachungen** **GENUA** und **MODENA** aus Aluminium, pulverbeschichtet in weiß (RAL 9016), verfügen über **11 x 11 cm starke Pfosten**, die vorne abgerundet sind. **Die Dacheindeckung besteht wahlweise aus 16 mm starken Doppelstegplatten oder aus 10 mm Verbundsicherheitsglas.**

Die stabile und robuste Konstruktion **ohne Mittelpfosten** verfügt über ein modernes Design mit **markanten Profillinien**. Eine Regenrinne ist bereits in der Pfette integriert. Der Ablauf kann wahlweise im Pfosten oder außen am Pfosten erfolgen. **Die Pfostenlaschen zum Einbetonieren sind im Lieferumfang enthalten.** Weiterhin verfügen die Terrassenüberdachungen **GENUA** und **MODENA** über einen **integrierten Wandanschluss.**

→ EINFACH WEITERSTÜBERN

Weitere Detail-Fotos auf

www.skandholz.com



↑ MODENA 434 x 357 cm ohne Mittelpfosten, Farbvariante anthrazit

Höhe vorn → Höhe hinten

434 cm Breite

GENUA (DSP)
MODENA (VSG)

GENUA weiß	224258- 11
GENUA anthrazit	224258- 13
MODENA weiß	224555- 11
MODENA anthrazit	224555- 13

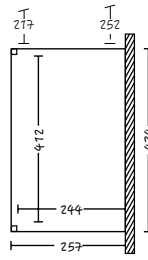

434 x 257 cm

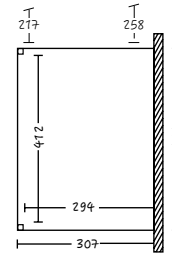

434 x 307 cm

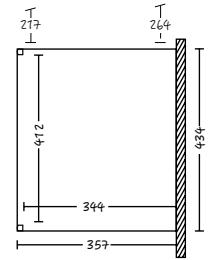

434 x 357 cm

541 cm Breite

GENUA (DSP)
MODENA (VSG)

GENUA weiß	224302- 11
GENUA anthrazit	224302- 13
MODENA weiß	224609- 11
MODENA anthrazit	224609- 13

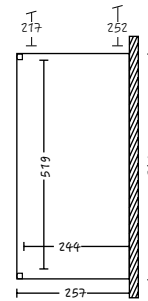

541 x 257 cm

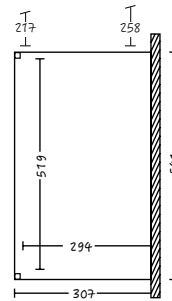

541 x 307 cm

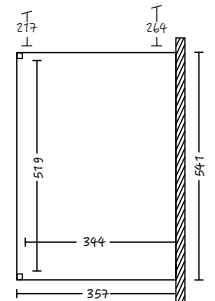

541 x 357 cm

→ SONNENSEGEL

434 cm Breite

Lieferumfang: 4 Sonnensegel	für Tiefe 257 cm	für Tiefe 307 cm	für Tiefe 357 cm
	307937 / 4	307944 / 4	307951 / 4

541 cm Breite

Lieferumfang: 5 Sonnensegel	für Tiefe 257 cm	für Tiefe 307 cm	für Tiefe 357 cm
	307937 / 5	307944 / 5	307951 / 5

648 cm Breite

Lieferumfang: 6 Sonnensegel	für Tiefe 257 cm	für Tiefe 307 cm	für Tiefe 357 cm
	307937 / 6	307944 / 6	307951 / 6

AUSFÜHRUNG UNSERER SONNENSEGEL:

- Sonnensegel waschbar bei 40° C
- 100% UV-stabiles, textiles Polyester
- Farbe: weiß
- Wasserabweisend
- Inkl. Befestigungsmaterial

Achtung: Segel bei drohendem Unwetter abnehmen!

→ WANDBEFESTIGUNGSSETS

434 cm Breite	(Größe 2): 398416
541 cm Breite	(Größe 3): 398423
648 cm Breite	(Größe 4): 398430



CARPORTS

Schützt Ihr Auto vor
jedem Wetter





»Mein Auto fahre ich selbst,
mein Carport baue ich selbst.
Ist doch logisch: mit SKAN HOLZ!«

Schneelast (sk)

Die angegebene Schneelast ist statisch berechnet. Erkundigen Sie sich bitte bei Ihrer Gemeinde, welche Schneelast Sie benötigen.



Pfostenstärke

Die massive Pfostenstärke unterstreicht die stabile Konstruktion und Ausstattung des Carports



Farbliche Behandlung (siehe Seite 158)

01

eiche hell

03

nussbaum

11

weiß

13

schiefergrau



Pfostenanker

Pfostenanker zum Einbetonieren gewährleisten eine lange Lebensdauer und hohe Stabilität. Diese liefern wir Ihnen auf Wunsch gerne zusammen mit dem Fundamentplan kostenfrei vorab.



4 Wochen Lieferzeit
(farbbehandelt 6 Wochen)

Flach-/Walmdach

Aluminium: Dachplatten in 2 Ausführungen erhältlich, je nach Modell. Aluminium, unbehandelt (blank) oder Aluminium, farbbeschichtet (Oberseite anthrazit/Unterseite blank), mit Trapezprofil.

Holz: 19 mm Dachschalung aus Nut- und Federbrettern mit EPDM-Folie. Bei Niederschlag die niedrigste Geräusentwicklung.



Bogendach und Design-Carports:

DSP: Je nach Modell 10 mm / 16 mm Doppelsteplatten, klar. Die Oberseite ist mit einer UV-beständigen Schicht versehen.

Satteldach

Dachlattung: Dachlattung zur Eindeckung mit Dachziegeln (bauseits). Die Lattenabstände bei der Montage richten sich nach den Angaben des jeweiligen Ziegelherstellers.

Dachschalung: 20 mm Dachschalung zur Eindeckung mit Dachschindeln (im Lieferumfang erhalten).



Regenrinne*
Mit Ablaufrohr aus Kunststoff (braun) oder Metall (anthrazit oder weiß) als Zubehör erhältlich. Siehe Seite 154/155



SYMBOL-ERKLÄRUNG

Bitte beachten Sie die optionalen Bedarfsangaben in Form der Symbole auf den Produktseiten:



DACHSCHINDELN

Bei den Satteldach-Carports sind die Dachschindeln wahlweise rot oder schwarz im Lieferumfang enthalten. Sie können aber auch einzeln (2m² / Paket) bestellt werden.



FARBBEDARF

BEI SELBSTANSTRICH:

Angabe des durchschnittl. Bedarfs in Litern für je Zwischen- und Schlussanstrich

FRIESLAND



Aluminium
/ EPDM



11,5x11,5 cm



inkl.

FRIESLAND

Dacheindeckung

Aluminium:

Dachplatten mit Trapezprofil
unbehandelt (blank)

ODER

Holz:

19 mm Dachschalung aus
Nut- und Federbrettern
mit EPDM-Folie

Schneelast

sk 1,25 kN/m²

Schneelasterhöhung optional bestellbar

Holz

Nadelholz, imprägniert

- Grünliche Färbung durch Behandlung mit Salzen
- Schutz vor Pilz- und Insektenbefall

Farbliche Behandlung

nussbaum 03

schiefergrau 13

↑ FRIESLAND SET 4, 557 x 708 cm mit Abstellraum*, mit farblicher Behandlung in schiefergrau



FRIESLAND 314 x 555 cm
mit Seitenwänden* und
Abstellraum* mit farblicher
Behandlung in nussbaum



→ ABSTELLRAUM



ZUBEHÖR
siehe Seite 156-157

Das Flachdach-Carport **FRIESLAND** verfügt über 11,5 x 11,5 cm starke Pfosten inkl. H-Pfostenanker zum Einbetonieren. Die Dacheindeckung erfolgt wahlweise aus Aluminium-Dachplatten oder Holzschalung inkl. EPDM-Folie.

Der Dachabschluss besteht aus einer Profilholzblende mit Aluminium-Abschlusskante. Das Gefälle verläuft nach hinten. Der Bausatz ist komplett mit Montagematerial und Aufbauanleitung. Die Serie Friesland ist in vielen Größen und umfangreichem Zubehör erhältlich.

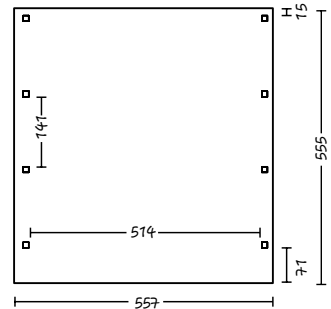
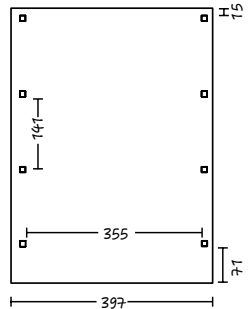
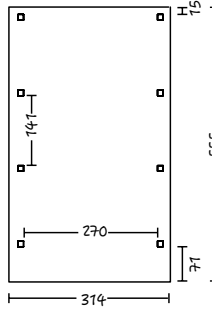
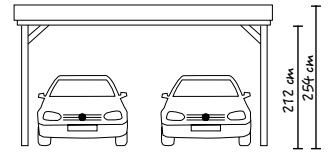
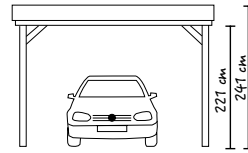
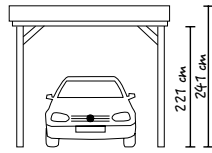

FRIESLAND

Artikel-Nr.

DACHEINDECKUNG

imprägniert 99

farblich behandelt 03

farblich behandelt 13

314 x 555 cm

314034-

Alu (-50) 2,8

EPDM (-35) 6,2

397 x 555 cm

314119-

Alu (-50) 3,4

EPDM (-35) 7,6

557 x 555 cm

314195-

Alu (-50) 4,9

EPDM (-35) 10,9

→ SCHNEELASTERHÖHUNG

imprägniert

farblich behandelt

farblich behandelt

auf sk = 2,50 kN/m² 0,6

399109- 99

399109- 03

399109- 13

auf sk = 2,50 kN/m² 0,8

399123- 99

399123- 03

399123- 13

auf sk = 2,00 kN/m² 1,5

399000- 99

399000- 03

399000- 13

Bestell-Beispiel: Friesland 314 x 555 cm, farblich behandelt nussbaum mit Aluminium-Dachplatten = Artikelnummer: 314034-03-50

ZUBEHÖR

→ RÜCKWAND
EINZELCARPORTS



291 x 200 cm
für Durchfahrt bis 291 cm

imprägniert
324170- 99 1,4

farblich behandelt
324170- 03

324170- 13

355 x 200 cm
für Durchfahrt bis 355 cm

imprägniert
324187- 99 1,6

farblich behandelt
324187- 03

324187- 13

→ RÜCKWAND
DOPPELCARPORTS



550 x 200 cm
für Durchfahrt bis 550 cm

imprägniert
324194- 99 2,5

farblich behandelt
324194- 03

324194- 13

→ SEITENWAND



141 x 200 cm

imprägniert
324156- 99 0,7

farblich behandelt
324156- 03

324156- 13

Profilschalung besteht aus lose
gelieferten Profiltäfelern

→ REGENRINNEN

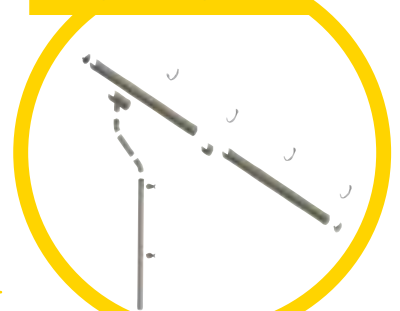

→ EINFAHRTSBOGEN



- Ersetzt den vorderen Pfosten
- Nicht bei Schneelasterhöhung oder Pfostenverlängerung möglich

UNSER TIPP
Infos siehe Seite 154/155

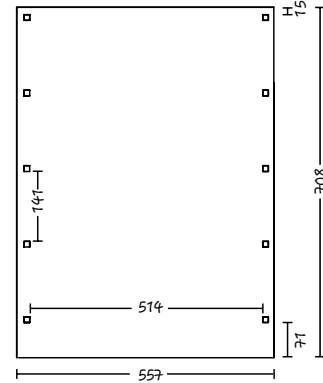
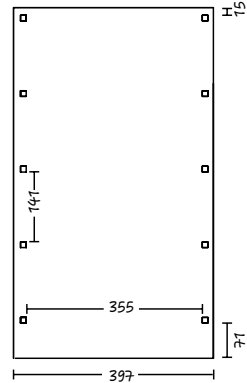
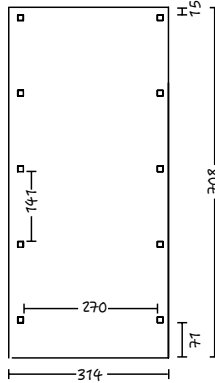
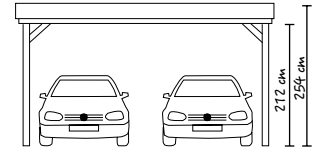
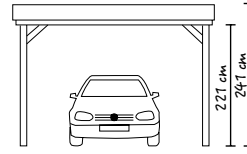
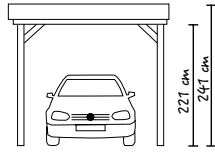

314 x 708 cm

397 x 708 cm

557 x 708 cm

314058-

314133-

314218-

Alu (-50)  3,6 EPDM (-35)  7,9

Alu (-50)  4,2 EPDM (-35)  9,6

Alu (-50)  6,1 EPDM (-35)  13,8

FRIESLAND

Artikel-Nr.

DACHEINDECKUNG

imprägniert 

farblich behandelt 

farblich behandelt 

→ PASSENDE ABSTELLRÄUME

→ SCHNEELASTERHÖHUNG

imprägniert

farblich behandelt

farblich behandelt

Siehe Seite 156-157

C1 | C2

C3 | C4

C5 | C6 | C7 | C8

auf sk = 2,50 kN/m²  0,7

auf sk = 2,50 kN/m²  1,1

auf sk = 2,00 kN/m²  2,0

399116- 

399130- 

399017- 

399116- 

399130- 

399017- 

399116- 

399130- 

399017- 

860 cm Länge

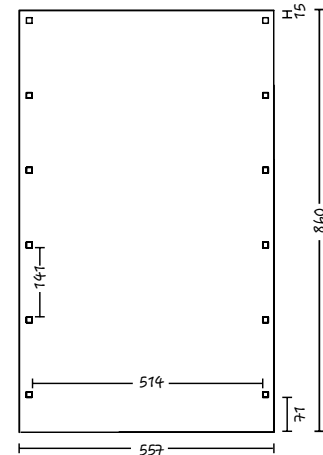
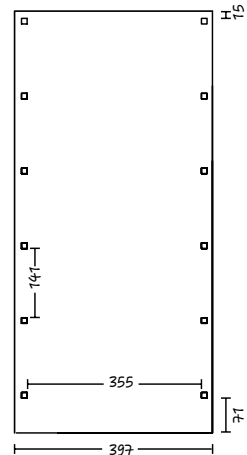
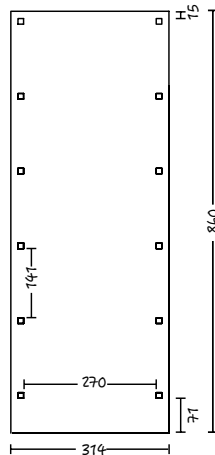

314 x 860 cm

397 x 860 cm

557 x 860 cm

314072-

314157-

314232-

Alu (-50)  4,0 EPDM (-35)  9,2

Alu (-50)  4,7 EPDM (-35)  11,3

Alu (-50)  6,9 EPDM (-35)  16,3

FRIESLAND

Artikel-Nr.

DACHEINDECKUNG

imprägniert 

farblich behandelt 

farblich behandelt 

→ PASSENDE ABSTELLRÄUME

→ SCHNEELASTERHÖHUNG

imprägniert

farblich behandelt

farblich behandelt

Siehe Seite 156-157

C1 | C2

C3 | C4

C5 | C6 | C7 | C8

auf sk = 2,50 kN/m²  0,9

auf sk = 2,50 kN/m²  1,3

auf sk = 2,00 kN/m²  2,4

399147- 

399154- 

399079- 

399147- 

399154- 

399079- 

399147- 

399154- 

399079- 

FRIESLAND SETS

Aluminium
blank

11,5x11,5cm

inkl.

Die **FRIESLAND SETS** sind die gefragtesten Friesland Carports, welche wir bereits mit dem beliebtesten Zubehör kombiniert haben.

Ihr Vorteil: Durch die vorkonfigurierten Sets können wir Preisvorteile bieten.

**Farbliche
Behandlung**

nussbaum 03

schiefergrau 13

↑ FRIESLAND SET4 mit farblicher Behandlung in nussbaum

EINZEL-CARPORTS

DOPPEL-CARPORTS



SET1

FRIESLAND
314 x 555 cm
mit Seitenwänden
und Rückwand

Inklusive

3 x Seitenwand 324156
1 x Rückwand 324170

Art.-Nr. 314249

imprägniert - 99

nussbaum - 03

schiefergrau - 13

SET2

FRIESLAND
314 x 708 cm
mit Abstellraum

Inklusive

1 x Abstellraum (C1) 324002

Art.-Nr. 314256

imprägniert - 99

nussbaum - 03

schiefergrau - 13

SET3

FRIESLAND
557 x 555 cm
mit Seitenwänden
und Rückwand

Inklusive

3 x Seitenwand 324156
1 x Rückwand 324194

Art.-Nr. 314263

imprägniert - 99

nussbaum - 03

schiefergrau - 13

SET4

FRIESLAND
557 x 708 cm
mit Abstellraum

Inklusive

1 x Abstellraum (C7) 324095

Art.-Nr. 314270

imprägniert - 99

nussbaum - 03

schiefergrau - 13



↑ FRIESLAND SET 5 mit Einfahrtsbogen, imprägniert

**Farbliche
Behandlung**

nussbaum 03

schiefergrau 13

EINZEL-CARPORTS

DOPPEL-CARPORTS

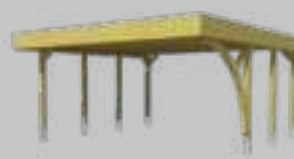
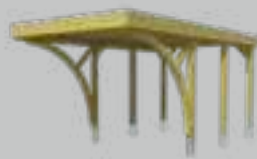
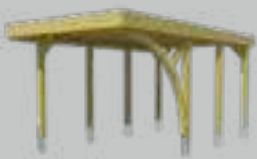

SET5

FRIESLAND
314 x 555 cm

mit 1 Einfahrtsbogen,
rechts/links montierbar

Inklusive

1 x Einfahrtsbogen

Art.-Nr. 314317

imprägniert - 99

nussbaum - 03

schiefergrau - 13

SET6

FRIESLAND
314 x 555 cm

mit 2 Einfahrtsbögen

Inklusive

2 x Einfahrtsbogen

Art.-Nr. 314324

imprägniert - 99

nussbaum - 03

schiefergrau - 13

SET7

FRIESLAND
557 x 555 cm

mit 1 Einfahrtsbogen,
rechts/links montierbar

Inklusive

1 x Einfahrtsbogen

Art.-Nr. 314331

imprägniert - 99

nussbaum - 03

schiefergrau - 13

SET8

FRIESLAND
557 x 555 cm

mit 2 Einfahrtsbögen

Inklusive

2 x Einfahrtsbogen

Art.-Nr. 314348

imprägniert - 99

nussbaum - 03

schiefergrau - 13

WALLGAU



Lattung/
Schalung



11,5x11,5 cm



H
inkl.

WALLGAU

Dacheindeckung

Dachlattung

Zur Eindeckung mit Dachziegeln
(aus dem Handel)

ODER

20 mm Dachschalung

Zur Eindeckung mit Dachschindeln
(rot oder schwarz, im Lieferumfang enthalten)

Schneelast

sk 2,00 kN/m²

(380 & 430 cm Breite)

sk 1,30 kN/m²

(620 cm Breite)

Schneelasterhöhung optional bestellbar

Holz

Nadelholz, imprägniert

- Grünliche Färbung durch Behandlung mit Salzen
- Schutz vor Pilz- und Insektenbefall

**Farbliche
Behandlung**

nussbaum 03

schiefergrau 13

Klassischer Wetterschutz für Ihr Auto aus imprägniertem Nadelholz. Das Carport **WALLGAU** verfügt über 11,5 x 11,5 cm starke Pfosten inkl. H-Pfostenanker zum Einbetonieren.

Das Satteldach kann wahlweise mit Dachlattung zur Eindeckung mit Ziegeln (bauseits) oder Dachschalung zur Eindeckung mit Bitumenschindeln bestellt werden. Bausatz komplett mit Montagematerial und Aufbauanleitung.

↓ WALLGAU 620 x 750 cm mit farblicher Behandlung in schiefergrau,
mit Dachschalung und Bitumenschindeln, schwarz

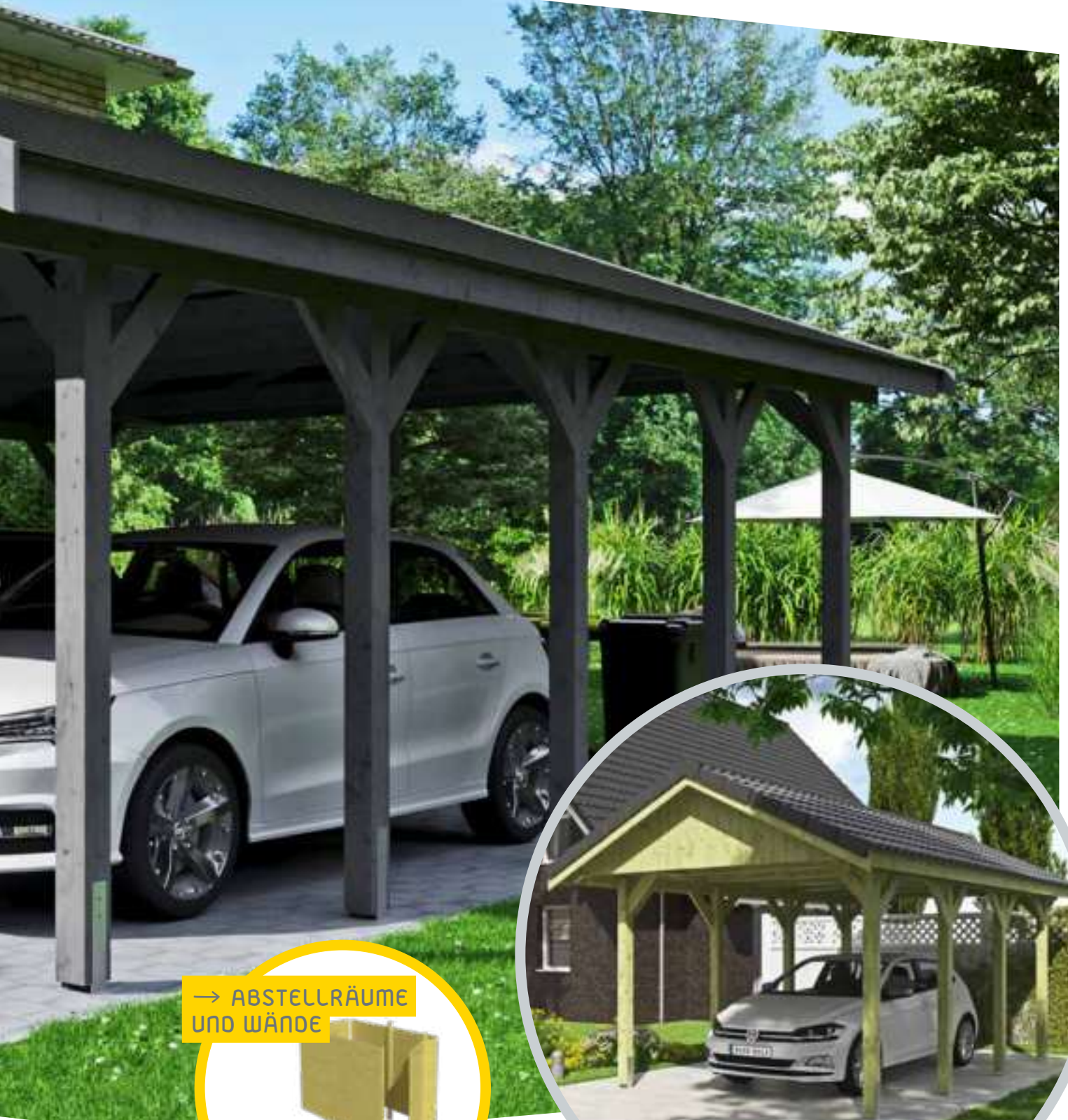

→ ABSTELLRÄUME
UND WÄNDE



WALLGAU 380 x 600 cm
mit Dachlattung (Ziegel bauseits),
imprägniert

600 cm Länge

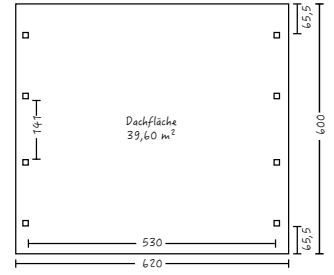
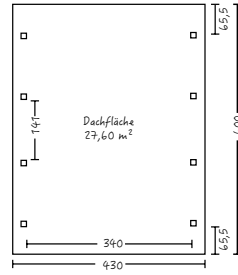
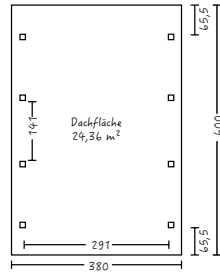
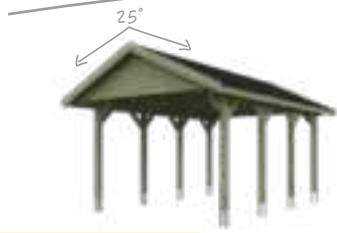

WALLGAU

DACHEINDECKUNG

- imprägniert** 99
- farblich behandelt** 03
- farblich behandelt** 13

DACHEINDECKUNG MIT SCHWARZEN SCHINDELN

- imprägniert** 99
- farblich behandelt** 03
- farblich behandelt** 13

DACHEINDECKUNG MIT ROTEN SCHINDELN

- imprägniert** 99
- farblich behandelt** 03
- farblich behandelt** 13

380 x 600 cm

- Dachlattung** 6,4
- 325122-99-30
 - 325122-03-30
 - 325122-13-30

- Dachschalung** 9,9
- 325085-99-32
 - 325085-03-32
 - 325085-13-32

- Dachschalung** 9,9
- 325085-99-33
 - 325085-03-33
 - 325085-13-33

430 x 600 cm

- Dachlattung** 7,6
- 325443-99-30
 - 325443-03-30
 - 325443-13-30

- Dachschalung** 11,8
- 325405-99-32
 - 325405-03-32
 - 325405-13-32

- Dachschalung** 11,8
- 325405-99-33
 - 325405-03-33
 - 325405-13-33

620 x 600 cm

- Dachlattung** 10,4
- 325764-99-30
 - 325764-03-30
 - 325764-13-30

- Dachschalung** 16,2
- 325726-99-32
 - 325726-03-32
 - 325726-13-32

- Dachschalung** 16,2
- 325726-99-33
 - 325726-03-33
 - 325726-13-33

750 cm Länge

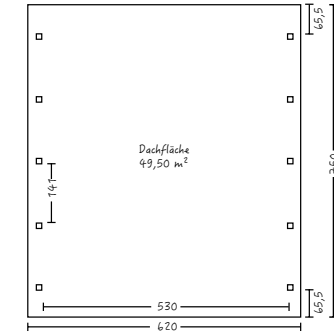
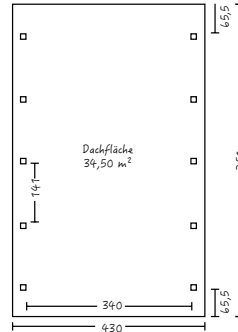
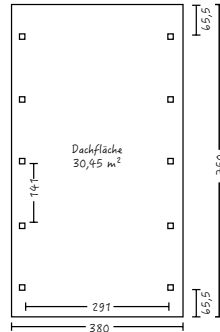
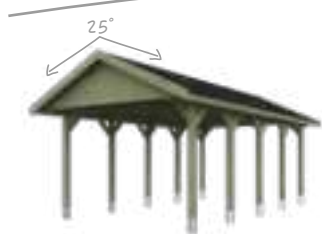

WALLGAU

DACHEINDECKUNG

- imprägniert** 99
- farblich behandelt** 03
- farblich behandelt** 13

DACHEINDECKUNG MIT SCHWARZEN SCHINDELN

- imprägniert** 99
- farblich behandelt** 03
- farblich behandelt** 13

DACHEINDECKUNG MIT ROTEN SCHINDELN

- imprägniert** 99
- farblich behandelt** 03
- farblich behandelt** 13

380 x 750 cm

- Dachlattung** 7,8
- 325207-99-30
 - 325207-03-30
 - 325207-13-30

- Dachschalung** 12,1
- 325160-99-32
 - 325160-03-32
 - 325160-13-32

- Dachschalung** 12,1
- 325160-99-33
 - 325160-03-33
 - 325160-13-33

430 x 750 cm

- Dachlattung** 9,1
- 325528-99-30
 - 325528-03-30
 - 325528-13-30

- Dachschalung** 14,3
- 325481-99-32
 - 325481-03-32
 - 325481-13-32

- Dachschalung** 14,3
- 325481-99-33
 - 325481-03-33
 - 325481-13-33

620 x 750 cm

- Dachlattung** 12,5
- 325849-99-30
 - 325849-03-30
 - 325849-13-30

- Dachschalung** 19,8
- 325801-99-32
 - 325801-03-32
 - 325801-13-32

- Dachschalung** 19,8
- 325801-99-33
 - 325801-03-33
 - 325801-13-33

→ PASSENDE ABSTELLRÄUME

Siehe Seite 156-157

A1 | A2 | C1 | C2

A3 | A4 | C3 | C4

A5 | A6 | A7 | A8 | C5 | C6 | C7 | C8

900 cm Länge

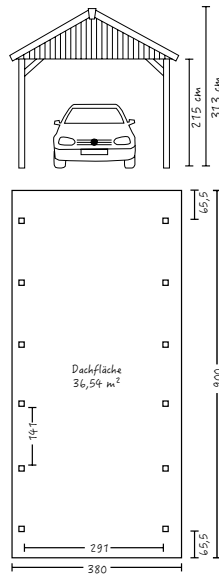

380 x 900 cm

Dachlattung

9,1

325283-99-30

325283-03-30

325283-13-30

Dachschalung

14,3

325245-99-32

325245-03-32

325245-13-32

Dachschalung

14,3

325245-99-33

325245-03-33

325245-13-33

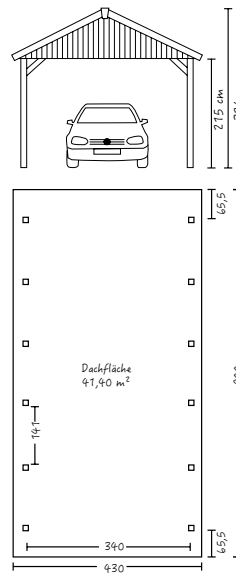

430 x 900 cm

Dachlattung

10,6

325603-99-30

325603-03-30

325603-13-30

Dachschalung

16,8

325566-99-32

325566-03-32

325566-13-32

Dachschalung

16,8

325566-99-33

325566-03-33

325566-13-33

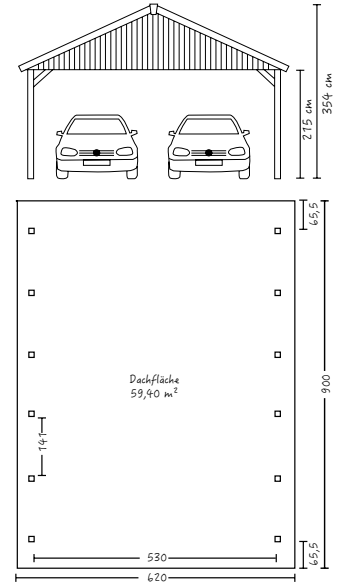

620 x 900 cm

Dachlattung

14,7

325924-99-30

325924-03-30

325924-13-30

Dachschalung

23,4

325887-99-32

325887-03-32

325887-13-32

Dachschalung

23,4

325887-99-33

325887-03-33

325887-13-33

WALLGAU

DACHEINDECKUNG

imprägniert

99

farblich behandelt

03

farblich behandelt

13

DACHEINDECKUNG MIT SCHWARZEN SCHINDELN

imprägniert

99

farblich behandelt

03

farblich behandelt

13

DACHEINDECKUNG MIT ROTEN SCHINDELN

imprägniert

99

farblich behandelt

03

farblich behandelt

13

→ PASSENDE ABSTELLRÄUME

Siehe Seite 156-157

A1 | A2 | C1 | C2

A3 | A4 | C3 | C4

A5 | A6 | A7 | A8 | C5 | C6 | C7 | C8

SCHNEELASTERHÖHUNG

WALLGAU

→ SCHNEELASTERHÖHUNG

imprägniert

399307-99

farblich behandelt

399307-03

farblich behandelt

399307-13

WALLGAU

→ SCHNEELASTERHÖHUNG

imprägniert

399314-99

farblich behandelt

399314-03

farblich behandelt

399314-13

WALLGAU

→ SCHNEELASTERHÖHUNG

imprägniert

399321-99

farblich behandelt

399321-03

farblich behandelt

399321-13

380 x 600 cm

auf sk = 3,25 kN/m²

0,4

430 x 600 cm

auf sk = 3,00 kN/m²

0,5

620 x 600 cm

auf sk = 1,90 kN/m²

0,9

380 x 750 cm

auf sk = 3,25 kN/m²

0,9

430 x 750 cm

auf sk = 3,00 kN/m²

1,2

620 x 750 cm

auf sk = 1,90 kN/m²

2,0

380 x 900 cm

auf sk = 3,25 kN/m²

1,1

430 x 900 cm

auf sk = 3,00 kN/m²

1,4

620 x 900 cm

auf sk = 1,90 kN/m²

2,5

GRUNEWALD

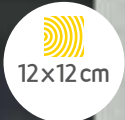

GRUNEWALD

Dacheindeckung
Aluminium

*Dachplatten mit Trapezprofil
unbehandelt (blank)*

ODER

Holz

*19 mm Dachschalung aus
Nut-Federbrettern mit EPDM-Folie*

Schneelast

sk 1,00 kN/m²
(321 cm Breite)

sk 0,95 kN/m²
(427 & 622 cm Breite)

Holz

Leimholz, unbehandelt

- Hochwertiger Verbund mehrerer Holzteile
- Wetterfest miteinander verleimt, verwindungsarm
- Geringe Rissbildung

Die Serie **GRUNEWALD** wird aus massivem Leimholz mit 12cm starken Pfosten inkl. H-Pfostenankern geliefert. Die schlichte Eleganz der Flachdach-Konstruktion schützt

Ihre Fahrzeuge durch Aluminium-Dachplatten oder Dachschalung inkl. EPDM. Bausatz komplett mit Montagematerial und Aufbauanleitung.

**Farbliche
Behandlung**

- 01 eiche hell 03 nussbaum 11 weiß 13 schiefergrau

↓ GRUNEWALD 622 x 554 cm mit farblicher Behandlung in weiß



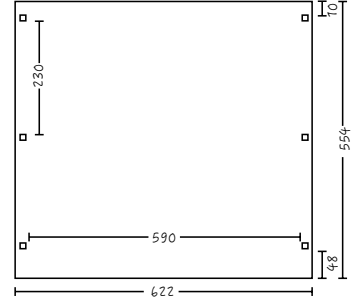
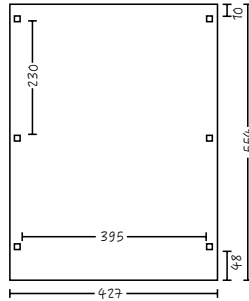
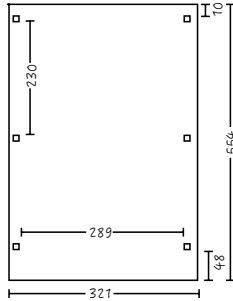
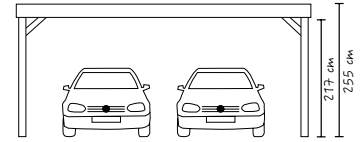
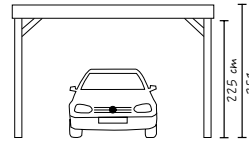
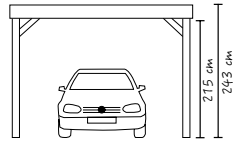

GRUNEWALD

Artikel-Nr.

DACHEINDECKUNG

- unbehandelt 00
- farblich behandelt 01 03
- farblich behandelt 11 13

321x554 cm

241019-

Alu (-50) 2,5 EPDM (-35) 6,0

427 x 554 cm

241057-

Alu (-50) 3,1 EPDM (-35) 7,7

622 x 554 cm

241095-

Alu (-50) 4,6 EPDM (-35) 11,4



Einzelcarport mit Aluminium-Dachplatten



Einzelcarport mit Dachschalung und EPDM-Folie

ZUBEHÖR

→ SEITENWAND



230 x 180 cm 1,2

- unbehandelt 209712- 00
- farblich behandelt - 01 03
- farblich behandelt - 11 13

230 x 220 cm 1,4

- unbehandelt 209736- 00
- farblich behandelt - 01 03
- farblich behandelt - 11 13

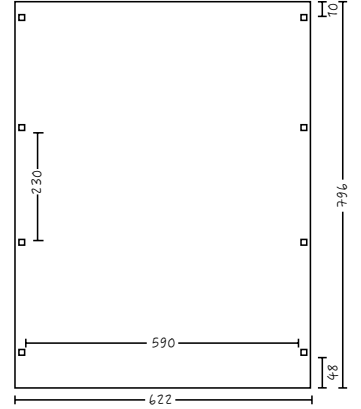
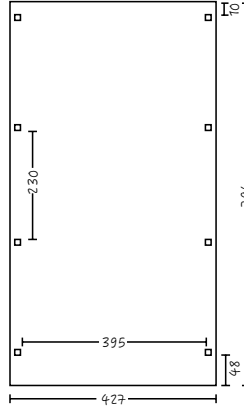
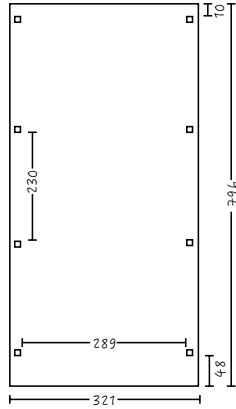
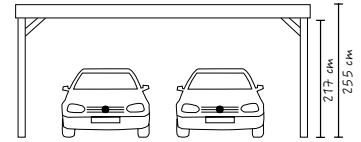
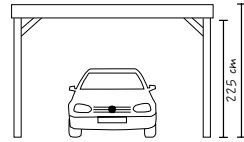
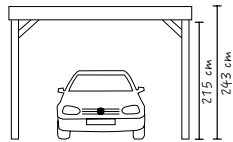

GRUNEWALD

Artikel-Nr.

DACHEINDECKUNG

unbehandelt

00

farblich behandelt

01

03

farblich behandelt

11

13

321x796 cm

241026-

Alu (-50)



EPDM (-35)



427x796 cm

241064-

Alu (-50)



EPDM (-35)



622x796 cm

241101-

Alu (-50)



EPDM (-35)



Sicht unter das Dach mit Aluminium-Dachplatten



Sicht unter das Dach mit Holzschalung eingedeckt

↑ GRUNEWALD 321 x 554 cm mit farblicher Behandlung in Nussbaum

FICHTELBERG



Lattung/
Schalung

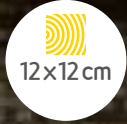

12x12 cm



H
inkl.

FICHTELBERG

Dacheindeckung

Dachlattung

Zur Eindeckung mit Dachziegeln
(aus dem Handel)

ODER

Dachschalung

Zur Eindeckung mit Dachschindeln
(rot oder schwarz, im Lieferumfang enthalten)

Schneelast

sk 2,00 kN/m²

(317 & 423 cm Breite)

sk 1,50 kN/m²

(618 cm Breite)

Holz

Leimholz, unbehandelt

- Hochwertiger Verbund mehrerer Holzteile
- Wetterfest miteinander verleimt, verwindungsarm
- Geringe Rissbildung

Farbliche
Behandlung

01

eiche hell

03

nussbaum

11

weiß

13

schiefergrau

Die Serie **FICHTELBERG** wird aus massivem Leimholz mit 12cm starken Pfosten inkl. H-Pfostenankern geliefert. Die Satteldach-Konstruktion kann mit Bitumenschindeln

eingedeckt werden oder mit Ziegeln, damit die Optik zu Ihrem Wohnhaus passt. Bau-satz komplett mit Montagematerial und Aufbauanleitung.

↓ FICHTELBERG 618 x 566cm mit farblicher Behandlung in eiche hell,
mit Dachlattung für Ziegel vorgesehen (Ziegel bauseits)



Sicht unter das Dach
mit Holzschalung
eingedeckt



Sicht unter das Dach mit
Dachlattung zur
Ziegeleindeckung

566 cm Länge

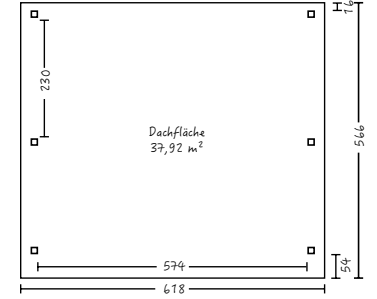
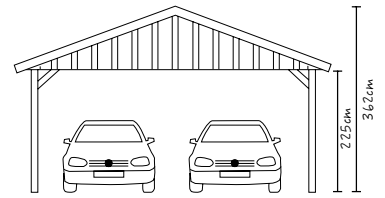
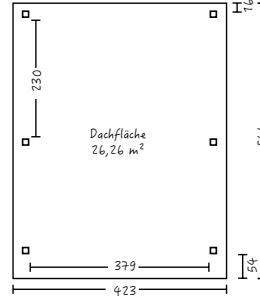
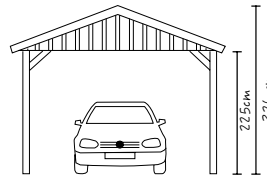
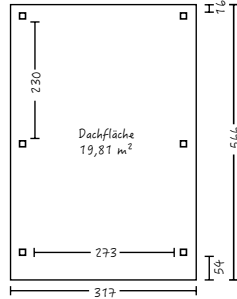
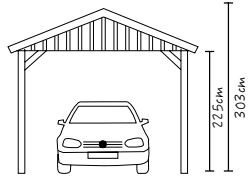

FICHTELBERG

DACHEINDECKUNG

unbehandelt

farblich behandelt

farblich behandelt

DACHEINDECKUNG MIT SCHWARZEN SCHINDELN

unbehandelt

farblich behandelt

farblich behandelt

DACHEINDECKUNG MIT ROTEN SCHINDELN

unbehandelt

farblich behandelt

farblich behandelt

317 x 566 cm

Dachlattung

248087-00 -30

248087-01 03 -30

248087-11 13 -30

Dachschalung

248056-00 -32

248056-01 03 -32

248056-11 13 -32

Dachschalung

248056-00 -33

248056-01 03 -33

248056-11 13 -33

4,8

7,3

7,3

423 x 566 cm

Dachlattung

248148-00 -30

248148-01 03 -30

248148-11 13 -30

Dachschalung

248100-00 -32

248100-01 03 -32

248100-11 13 -32

Dachschalung

248100-00 -33

248100-01 03 -33

248100-11 13 -32

6,3

9,8

9,8

618 x 566 cm

Dachlattung

248209-00 -30

248209-01 03 -30

248209-11 13 -30

Dachschalung

248162-00 -32

248162-01 03 -32

248162-11 13 -32

Dachschalung

248162-00 -33

248162-01 03 -33

248162-11 13 -33

9,1

13,9

13,9

↓ FICHTELBERG 317 x 808 cm mit farblicher Behandlung in schiefergrau, mit Dachlattung für Ziegel vorgesehen (Ziegel bauseits)



→ METALL-REGENRINNEN

ZUBEHÖR
siehe Seite 155

808 cm Länge

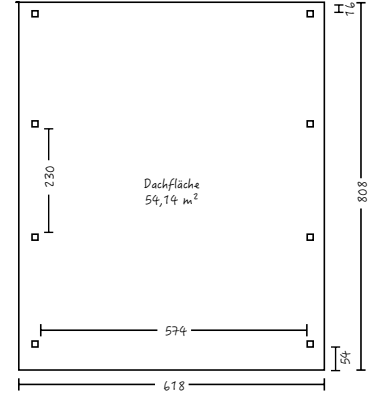
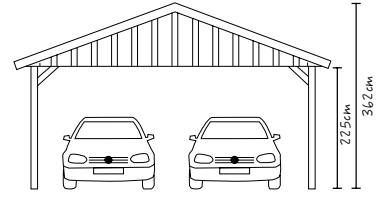
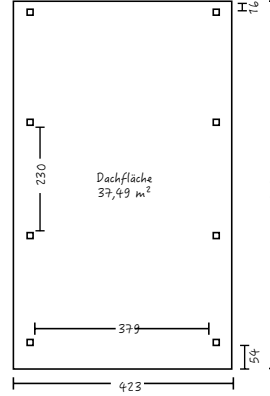
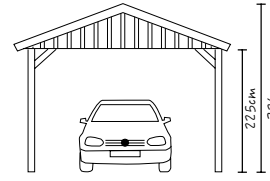
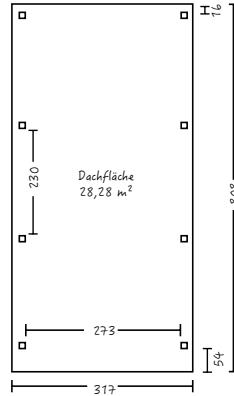
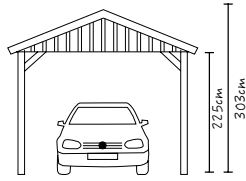

FICHELBERG

DACHEINDECKUNG

unbehandelt

farblich behandelt

farblich behandelt

DACHEINDECKUNG MIT SCHWARZEN SCHINDELN

unbehandelt

farblich behandelt

farblich behandelt

DACHEINDECKUNG MIT ROTEN SCHINDELN

unbehandelt

farblich behandelt

farblich behandelt

317 x 808 cm

Dachlattung

248261-00-30

248261-01-03-30

248261-11-13-30

6,3

Dachschalung

248223-00-32

248223-01-03-32

248223-11-13-32

9,8

Dachschalung

248223-00-33

248223-01-03-33

248223-11-13-33

9,8

423 x 808 cm

Dachlattung

248384-00-30

248384-01-03-30

248384-11-13-30

8,1

Dachschalung

248346-00-32

248346-01-03-32

248346-11-13-32

13,0

Dachschalung

248346-00-33

248346-01-03-33

248346-11-13-33

13,0

618 x 808 cm

Dachlattung

248506-00-30

248506-01-03-30

248506-11-13-30

11,4

Dachschalung

248469-00-32

248469-01-03-32

248469-11-13-32

18,3

Dachschalung

248469-00-33

248469-01-03-33

248469-11-13-33

18,3

ZUBEHÖR

→ SEITENWAND



230 x 180 cm 1,2

unbehandelt
209712-00

farblich behandelt
- 01 03

farblich behandelt
- 11 13

230 x 220 cm 1,4

unbehandelt
209736-00

farblich behandelt
- 01 03

farblich behandelt
- 11 13

FRIESLAND CARAVAN

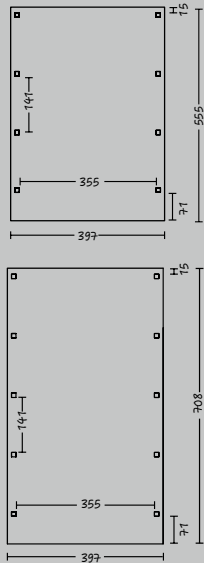

Nadelholz, imprägniert

Einfahrtshöhe 350 cm

Aluminium blank

11,5x11,5 cm

inkl.

↑ FRIESLAND CARAVAN 397 x 555 cm, imprägniert

Weitere Infos zur Serie **FRIESLAND** finden Sie auf den Seiten 128-131

FRIESLAND CARAVAN

Nadelholz, imprägniert
 farblich behandelt
 farblich behandelt

- 397 x 555 cm
 314287- 99
 314287- 03
 314287- 13

- 397 x 708 cm
 314294- 99
 314294- 03
 314294- 13

EMSLAND CARAVAN

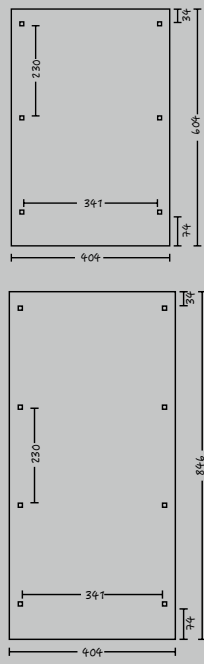

↓ EMSLAND CARAVAN 404 X 604 cm mit farblicher Behandlung in Nussbaum



Einfahrtshöhe 350 cm

inkl. Kunststoff-Regenrinne (braun)

Aluminium farbbeschichtet

12x12 cm

inkl.

Weitere Infos zur Serie **EMSLAND** finden Sie auf unserer Website www.skanholz.com

EMSLAND CARAVAN

Leimholz, unbehandelt
 farblich behandelt
 farblich behandelt

- 404 x 604 cm
 243686- 00
 243686- 01 03
 243686- 11 13

- 404 x 846 cm
 243693- 00
 243693- 01 03
 243693- 11 13

VOGTLAND

Dacheindeckung

DSP 16 mm, klar

(Auf Wunsch auch in bronze oder opal erhältlich)

Schneelast

sk 1,40 kN/m²

Holz

Leimholz

Zur Wandmontage vorgesehen
(ohne Wandbefestigungsmaterial)

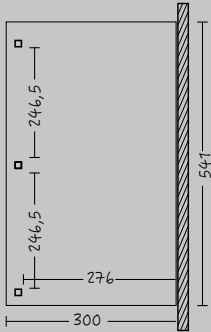

↑ VOGTLAND mit farblicher Behandlung in weiß

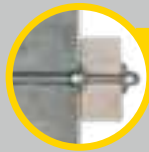

→ **WANDBEFESTIGUNGSSET FÜR VOGTLAND**

398423

VOGTLAND

541 x 300 cm

Leimholz, unbehandelt

232505-00

farblich behandelt

232505-01 03

farblich behandelt

232505-11 13

EIFEL

Dacheindeckung

DSP 16 mm, klar

(Auf Wunsch auch in bronze oder opal erhältlich)

Schneelast

sk 1,25 kN/m²

Holz

Leimholz

Zur Wandmontage vorgesehen
(ohne Wandbefestigungsmaterial)

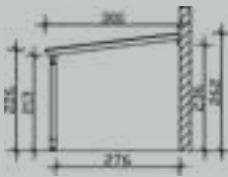
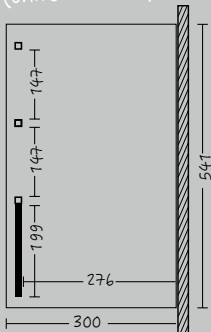

Inklusive Einfahrtsbogen

↑ EIFEL mit farblicher Behandlung in eiche hell

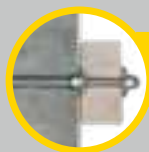

→ **WANDBEFESTIGUNGSSET FÜR EIFEL**

398423

EIFEL

541 x 300 cm

Leimholz, unbehandelt

232512-00

farblich behandelt

232512-01 03

farblich behandelt

232512-11 13

ODENWALD

Dacheindeckung

Doppelstegplatten

10 mm, standardmässig klar
(auch in bronze erhältlich
- bitte bei Bestellung angeben)

Schneelast

sk 1,25 kN/m²

Holz

Leimholz

- Hochwertiger Verbund mehrerer Holzteile
- Wetterfest miteinander verleimt, verwindungsarm
- Geringe Rissbildung



WESTERWALD



↑ WESTERWALD 362 x 648 cm mit geraden Kopfbändern und farblicher Behandlung in weiss



Die Carports verfügen über **12 x 12 cm starke Pfosten inklusive H-Pfostenanker zum Einbetonieren**. Die Dacheindeckung besteht aus klaren **10 mm Polycarbonat-Doppelstegplatten**. Das Gefälle verläuft zur Seite.

Bausatz komplett mit Montagematerial und Aufbauanleitung.

**Farbliche
Behandlung**

- 01 eiche hell 03 nussbaum 11 weiß 13 schiefergrau

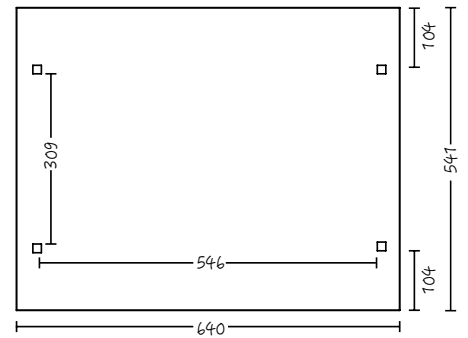
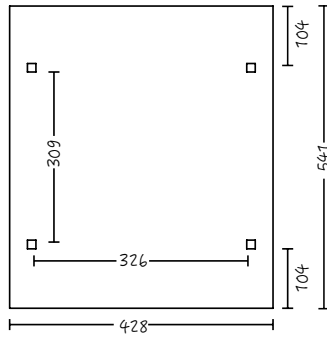

ODENWALD

Artikel-Nr.

unbehandelt

00

farblich behandelt

01

03

farblich behandelt

11

13

428x541cm

2,5

246038-

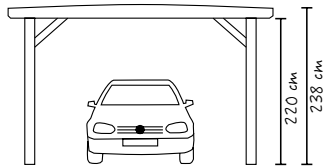

640 x 541 cm

3,8

246083-

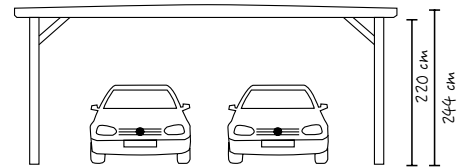

648 cm Länge

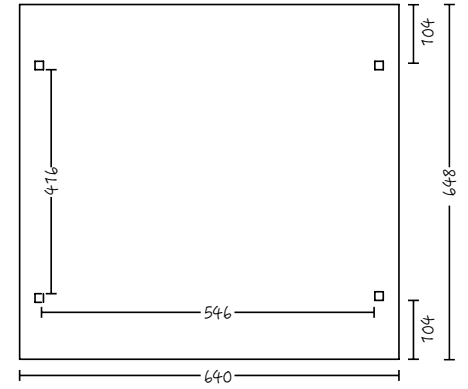
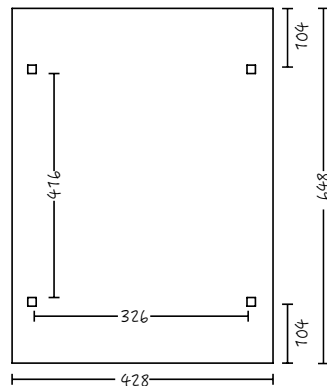

ODENWALD

Artikel-Nr.

unbehandelt

00

farblich behandelt

01

03

farblich behandelt

11

13

428x648 cm

2,8

246052-

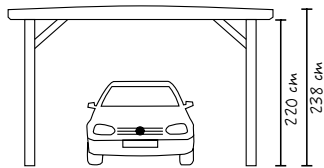

640 x 648 cm

4,3

246106-

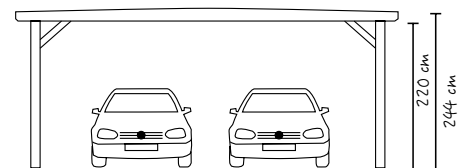

ODENWALD mit runden Kopfbändern (als Zubehör bestellbar) und farblicher Behandlung in schiefergrau

541 cm Länge

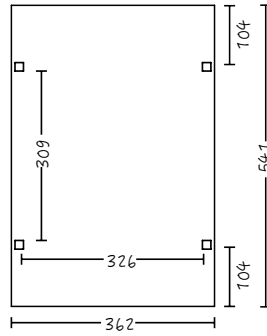

362 x 541 cm 2,7

246137-

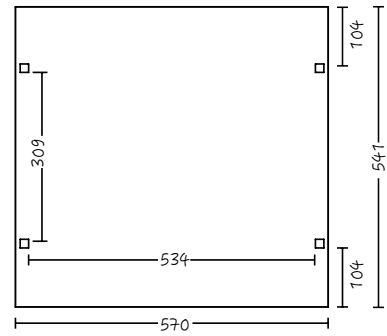
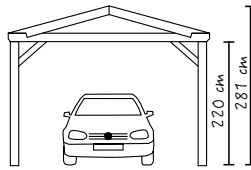

570 x 541 cm 4,1

246182-

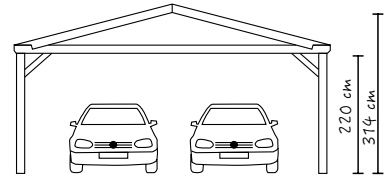

WESTERWALD

Artikel-Nr.

unbehandelt

farblich behandelt

farblich behandelt

00

01

03

11

13

648 cm Länge

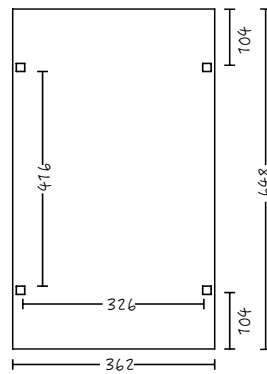

362 x 648 cm 3,0

246151-

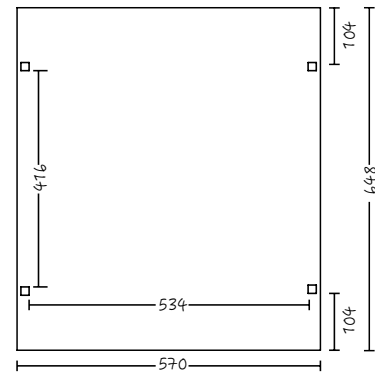
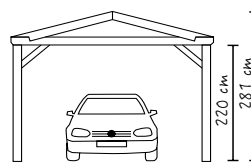

570 x 648 cm 4,7

246205-

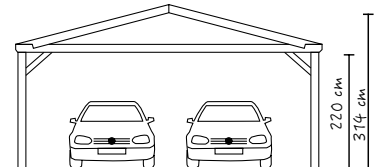

WESTERWALD

Artikel-Nr.

unbehandelt

farblich behandelt

farblich behandelt

00

01

03

11

13

→ RUNDES KOPFBAND

Runde Kopfbänder können zusätzlich bestellt werden.

unbehandelt:

209965- 00

farblich behandelt:

209965- 01 03

farblich behandelt:

209965- 11 13



Odenwald, Kopfband rund

Leimholz

FRANKEN

FRANKEN

Dacheindeckung Doppelstegplatten

16 mm, standardmässig klar
(auch in bronze erhältlich
- bitte bei Bestellung angeben)

Schneelast
sk 1,25 kN/m²

Holz Leimholz

- Hochwertiger Verbund mehrerer Holzteile
- Wetterfest miteinander verleimt, verwindungsarm
- Geringe Rissbildung



DSP



14x14 cm



inkl.

↑ FRANKEN 635 x 541 cm
mit farblicher Behandlung in weiß

Das Bogendach-Carport **FRANKEN** verfügt über 14 x 14 cm starke Pfosten inklusive H-Pfostenanker zum Einbetonieren. Die Dacheindeckung besteht aus **klaren 16 mm Polycarbonat-Doppelstegplatten**. Bausatz komplett mit Montagematerial und Aufbauanleitung.

Konstruktion

Die Konstruktion ist aus Leimholz gefertigt. Dieses besteht aus mehreren getrockneten, der Länge nach durch Keilzinkung verbundenen Lagen. Diese werden übereinander wetterfest verleimt. So entsteht ein tragfähiger Balken der gegenüber natürlich gewachsenem Holz verwindungsärmer ist und weniger zur Rissbildung neigt.



Franken 376 x 541 cm mit farblicher Behandlung in schiefergrau

541 cm Länge



FRANKEN

unbehandelt

farblich behandelt

farblich behandelt

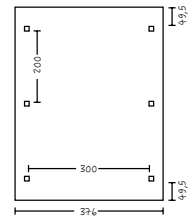
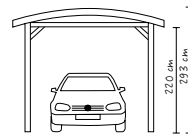

376 x 541 cm

245109- 00

245109- 01 03

245109- 11 13

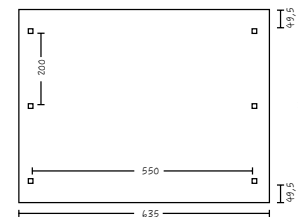
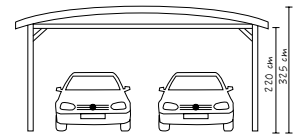

635 x 541 cm

245154- 00

245154- 01 03

245154- 11 13

2,9

4,4

755 cm Länge



FRANKEN

unbehandelt

farblich behandelt

farblich behandelt

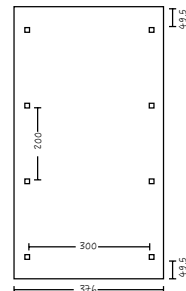
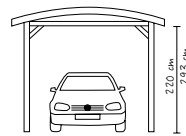

376 x 755 cm

245116- 00

245116- 01 03

245116- 11 13

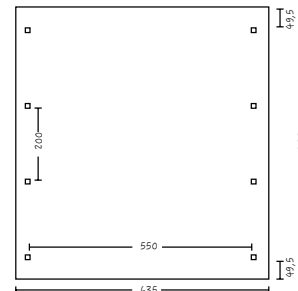
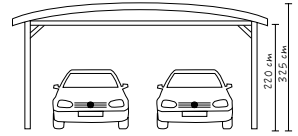

635 x 755 cm

245161- 00

245161- 01 03

245161- 11 13

3,8

5,7

**Farbliche
Behandlung**

eiche hell 01

nussbaum 03

weiß 11

schiefergrau 13

969 cm Länge



FRANKEN

unbehandelt

farblich behandelt

farblich behandelt

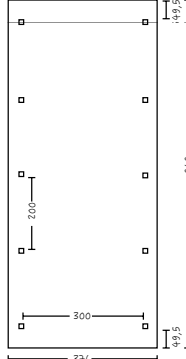
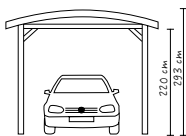

376 x 969 cm

245123- 00

245123- 01 03

245123- 11 13

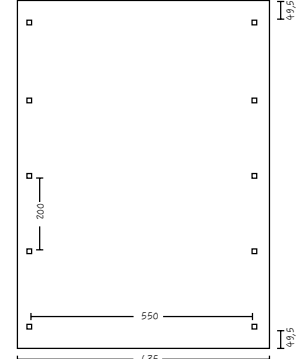
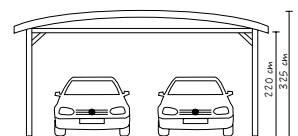

635 x 969 cm

245178- 00

245178- 01 03

245178- 11 13

4,9

7,6

→ TÜREN



- Einzeltür: standardmäßig Anschlag rechts, auf Wunsch auch Anschlag links möglich
- Inklusive Drückergarnitur und Befestigungsmaterial

Einzeltür 98 x 198 cm (Rahmenaußenmaß)
Durchgangsmaß: 86,5 x 192 cm



unbehandelt 309887-00

farblich behandelt - 01 03

farblich behandelt - 11 13

Doppeltür 148 x 198 cm (Rahmenaußenmaß)
Durchgangsmaß: 136,5 x 192 cm



unbehandelt 309894-00

farblich behandelt - 01 03

farblich behandelt - 11 13

Farbliche Behandlung

- | | |
|------------|--------------|
| eiche hell | schiefergrau |
| 01 | 13 |
| nussbaum | weiß |
| 03 | 11 |

→ FENSTER



- Echtverglasung
- Dreh-Kipp-Funktion inklusive Abschlussprofilen aus Aluminium
- Inklusive Befestigungsmaterial

Einzelfenster 69,1 x 82,1 cm (Rahmenaußenmaß)
Rahmeninnenmaß 57,5 x 70,5 cm

unbehandelt 309917-00

farblich behandelt - 01 03

farblich behandelt - 11 13

Doppelfenster 132,4 x 82,1 cm (Rahmenaußenmaß)
Rahmeninnenmaß 2 x 57,5 x 70,5 cm

unbehandelt 309924-00

farblich behandelt - 01 03

farblich behandelt - 11 13

→ OBERLICHT



- Standardmäßig imprägniert, wahlweise auch unbehandelt erhältlich
- Feststehend
- Echtverglasung

unbehandelt 309900-00

imprägniert - 99

farblich behandelt - 01 03

farblich behandelt - 11 13

→ BITUMEN-DACHSCHINDELN



- Für alle Satteldach-Carports mit Dachschalung

schwarz 399918

rot 399932

→ REGENRINNE AUS KUNSTSTOFF



- Aus wetterfestem, braunem Kunststoff
- In der Länge anpassbar
- Regenrinnen-Set: Rinnen, Ablaufstutzen mit Ablaufrohr, Rinnenhaken, Verbindungen und Endstücke

für Flachdachcarports, Länge: 400 cm

Art.-Nr. 399710

für Flachdachcarports, Länge: 600 cm

Art.-Nr. 399727

für Satteldach-Carports (2er Set), Länge: 600 cm

Art.-Nr. 399826

für Satteldach-Carports (2er Set), Länge: 800 cm

Art.-Nr. 399833

für Satteldach-Carports (2er Set), Länge: 1000 cm

Art.-Nr. 399840

AUSTAUSCHPFOSTEN für eine höhere Einfahrt

9 x 9 cm

imprägniert

um 20 cm auf Länge 240 cm

309702-99

farblich behandelt

309702-03

farblich behandelt

309702-13

11,5 x 11,5 cm

imprägniert

um 20 cm auf Länge 240 cm

309726-99

farblich behandelt

309726-03

farblich behandelt

309726-13

12 x 12 cm

unbehandelt

Leimholz bis 300 cm (lfdm)

309764-00

farblich behandelt

309764-01 03

farblich behandelt

309764-11 13

14 x 14 cm

unbehandelt

Leimholz bis 300 cm (lfdm)

309788-00

farblich behandelt

309788-01 03

farblich behandelt

309788-11 13

um 80 cm auf Länge 300 cm

309719-99

309719-03

309719-13

um 80 cm auf Länge 300 cm

309733-99

309733-03

309733-13

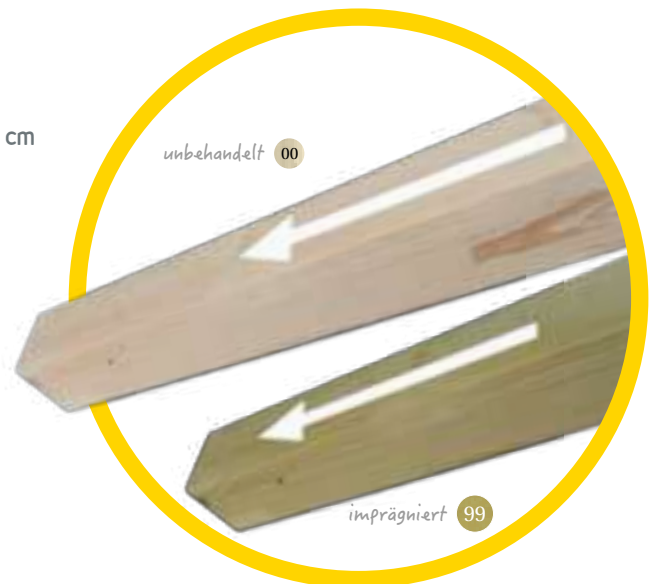

METALL REGEN- RINNEN

↓ Metall-Regenrinne, weiß (-02)



Farbbeispiel
anthrazit -01

VORTEILE UND AUSFÜHRUNG UNSERER SETS

- Metallrinnen in anthrazit oder weiß beschichtet
- Rinnen mit 100 mm und Fallrohr mit 75 mm Durchmesser
- Komplette Bausätze als Sets inkl. Fallrohr
- Einfaches Stecken und Verkleben der Teile
- Einmaliges Verkleben der Rinnenendstücke und Rinnenverbinder durch mitgeliefertes Silikon
- Kein Verlöten oder Verschweißen
- **Achtung: Bei Pavillons nur Regenrinnen in anthrazit möglich**

Für Flachdach Carports

324 cm Länge	398010-	01	02
434 cm Länge	398027-	01	02
648 cm Länge	398041-	01	02

Für Satteldach Carports (2er Set)

648 cm Länge	398065-	01	02
812 cm Länge	398072-	01	02
919 cm Länge	398089-	01	02



Regenrinnenhalter



Verbindungselement



Ablauftrichter



Ablaufrohrbogen

01 = anthrazit 02 = weiß

EINFAHRTSBOGEN

- Standardmäßig imprägniert, wahlweise auch unbehandelt erhältlich
- Für jeden Flach- und Walmdach-Carport (Ausnahme Odenwald)
- Links oder rechts montierbar
- Rundbogen inkl. aller erforderlichen Austauschteile
- **Aus statischen Gründen ist die Montage nicht bei Schneelasterhöhung, Pfostenverlängerung oder Satteldach möglich.**



0,08

11,5 x 12 cm

imprägniert	309832-	99
unbehandelt	309832-	00
farblich behandelt	-	01 03
farblich behandelt	-	11 13



ABSTELLRÄUME

AUS PROFILSCHALUNG aus Nadelholz, imprägniert



→ ABSTELLRÄUME AUS PROFILSCHALUNG

- Inklusive Tür (Durchgangsmaß 94 x 190 cm) und Pfosten (rot markierte Pfosten sind carportseitig vorhanden), Höhe 200 cm
- Nur in den Seitenwänden frei wählbar
- Bei Einbau unter einem Carport mit kleinerer Durchfahrtsbreite einfach bauseits anpassen
- Profilschalung besteht aus lose gelieferten Profilbrettern, welche zusammengesteckt und zwischen den Pfosten montiert werden

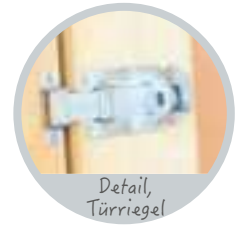
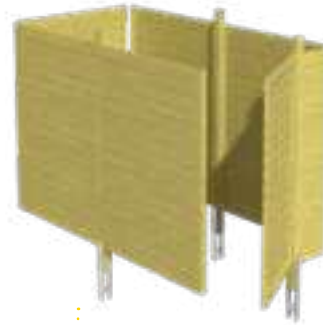

Detail, Türriegel

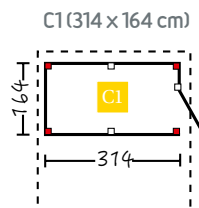

- 324002- 99
- 324002- 03
- 324002- 13

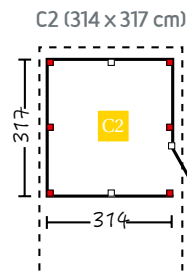

- 324019- 99
- 324019- 03
- 324019- 13

bis Durchfahrtsbreite 291 cm für Einzelcarports

imprägniert

farblich behandelt

farblich behandelt

WÄNDE AUS PROFILSCHALUNG

aus Nadelholz, imprägniert

Die Profilschalung besteht aus lose gelieferten Profilbrettern, welche zusammengesteckt und zwischen den Pfosten montiert werden.



SEITENWAND (pro Pfostenabstand)

SEITENWAND

ohne Tür
141 x 200 cm



- imprägniert**
- farblich behandelt**
- farblich behandelt**

- 324156- 99
- 324156- 03
- 324156- 13

bis Durchfahrtsbreite 355 cm
für Einzelcarports

imprägniert

farblich behandelt

farblich behandelt

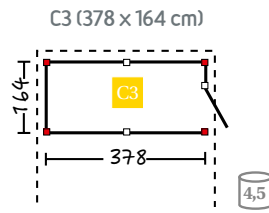

- 324033- 99
- 324033- 03
- 324033- 13

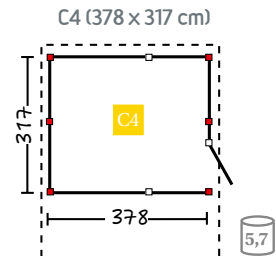

- 324040- 99
- 324040- 03
- 324040- 13

bis Durchfahrtsbreite 550 cm
für Doppelcarports

imprägniert

farblich behandelt

farblich behandelt

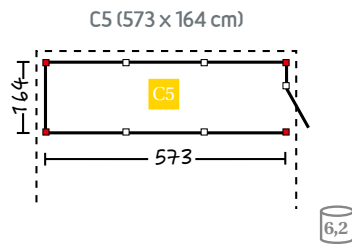

- 324064- 99
- 324064- 03
- 324064- 13

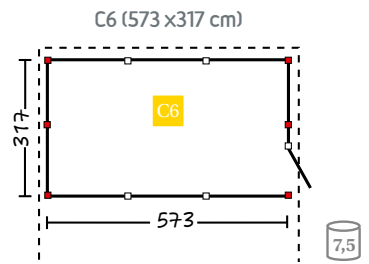

- 324071- 99
- 324071- 03
- 324071- 13

bis Durchfahrtsbreite 550 cm
für Doppelcarports

imprägniert

farblich behandelt

farblich behandelt

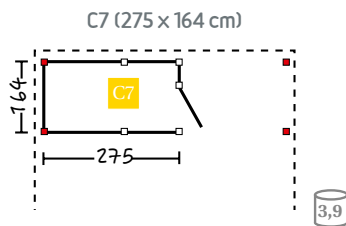

- 324095- 99
- 324095- 03
- 324095- 13

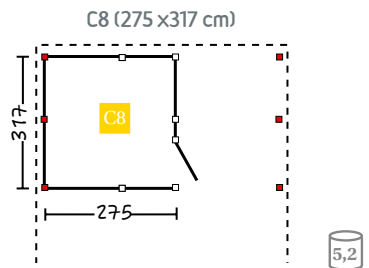

- 324101- 99
- 324101- 03
- 324101- 13

RÜCKWAND für Einzelcarports



RÜCKWAND für Doppelcarports



RÜCKWAND für Einzelcarports

291 x 200 cm



355 x 200 cm

imprägniert

farblich behandelt

farblich behandelt

- 324170- 99
- 324170- 03
- 324170- 13

- 324187- 99
- 324187- 03
- 324187- 13

für Doppelcarports

550 x 200 cm



- 324194- 99
- 324194- 03
- 324194- 13

UNSERE WERKSTOFFE

Für jeden Einsatz

das richtige Material

13
Al

Aluminium, pulverbeschichtet

→ Korrosions- und extrem wetterfestes pulverbeschichtetes Aluminium vereint als Werkstoff metallische Eleganz und hohe Stabilität.

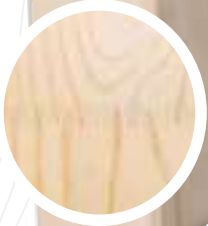

Nadelholz + KVH, unbehandelt

- Die einzelnen Holzteile werden getrocknet, nach Fehlern gescannt, sortiert und wetterfest durch Keilzinken miteinander verleimt.
- Fichtenholz im Außenbereich muss gegen Pilz- und Insektenbefall geschützt werden.

Für KVH:

- Nur speziell zertifizierte Unternehmen dürfen Konstruktionsvollholz (KVH) produzieren. Wir verwenden technisch getrocknetes, endlos verleimtes, massives Fichtenholz.



Nadelholz, imprägniert

- Fichten- oder Kiefernholz wird mit in Wasser gelösten Metallsalzen imprägniert und erhält so eine grünliche Färbung.
- Die Imprägnierung gegen Pilze und Insekten enthält jedoch keinen UV-Schutz, so dass die Oberfläche mit der Zeit vergraut.
- Durch die Behandlung hat das Holz eine höhere Restfeuchte. Bei der Trocknung kann es daher zu Harzaustritten, Rissbildungen oder zum Verdrehen kommen, was statisch aber unbedenklich ist.



Douglasie, unbehandelt

- Douglasie ist durch im Holz enthaltene Harze und Öle resistent gegen Insekten und Pilzbefall. Außerdem hat das Holz eine hohe Oberflächenhärte.
- Wir verwenden nur technisch getrocknete Douglasie, die zum Teil in der Länge keilverzinkt ist.
- Wird Douglasie nicht mit Lasuren behandelt, bildet sich mit der Zeit auf der Oberfläche eine silbrig-graue Patina. Diese schützt vor Umwelteinflüssen ohne aufwändige Holzpflege.



Leimholz, unbehandelt

- Als Leimholz bezeichnet man einen aus mehreren Schichten (Lamellen) verleimten Gesamtquerschnitt.
- Die einzelnen Holzteile aus Fichte werden getrocknet, nach Fehlern gescannt, sortiert und als Lamelle durch Keilzinken endlos verbunden. Mehrere Einzellamellen werden dann wetterfest miteinander verleimt.
- Die Bauteile sind tragfähig, neigen weniger zu Rissbildungen und Verdrehen und sind sogar belastbarer als natürlich gewachsenes Holz.





→ Beispiel für farblich behandelte Oberfläche (weiß)

FARBBLICHE BEHANDLUNG AB WERK

Die Bausätze von SKAN HOLZ sind hochwertige Produkte aus ausgesuchtem Material, das bei entsprechender Pflege eine dauerhafte Nutzung erlaubt.

PAVILLONS, TERRASSENÜBERDACHUNGEN UND CARPORTS:

Standardmäßig verarbeiten wir Konstruktionsvollholz, Leimholz und Douglasie sowie mit Salzen imprägnierte Fichte. Auf diese Weise haben Sie alle Möglichkeiten, selbst für eine individuelle Farbanpassung und umfassenden Wetterschutz zu sorgen.

Für diese Produkte bieten wir Ihnen eine Grundierung inklusive lichtechem, farbigem Erstanstrich an. Das Aufbringen der Lasur erfolgt durch vierseitiges maschinelles Bürsten der Holzteile. Ablaspuren sind technisch bedingt nicht zu vermeiden.

GARTENHÄUSER »TREND«:

Für unsere Blockbohlenhäuser verarbeiten wir nordische Fichte. Die Blockbohlen und Eckblenden sind von außen, die Dachblenden sowie Fenster und Türen beidseitig farbbehandelt.

Die Innenseiten der Blockbohlen sowie Schnittkanten, Fußboden, Dachschalung und Pfetten sind produktionsbedingt unbehandelt. Das Aufbringen der Farbe erfolgt durch dreiseitiges maschinelles Spritzen.

Alle unbehandelten, im Außenbereich angebrachten Teile des Bausatzes (z. B. aussen überstehende Dachunterseiten bzw. Dachpfetten) sind ungeschützt und müssen bauseits mit Grundierung und anschließend mindestens einmal mit Lasur behandelt werden. Beachten Sie hierzu ebenfalls die Angaben des Lasurherstellers.

CROSSCUBE:

Die Konstruktion besteht aus witterungsbeständigen, zementgebundenen Holzfasertafeln und einem Holzrahmen. Die Fassadentafeln sind von außen farblich behandelt und von innen grundiert. Die Holzrahmen sind schiefergrau farbbehandelt.

ALLGEMEIN:

Die farbliche Behandlung für Holzbauteile weist folgende Eigenschaften auf:

- **SCHUTZ VOR BLÄUEBEFALL**
- **SCHUTZ VOR UV-BESTRAHLUNG**
- **BLÄTTERT NICHT AB**
- **VERMINDERT DAS QUELL- / SCHWINDVERHALTEN**
- **DURCHSCHEINEN DER HOLZSTRUKTUR**
- **DÜNNSCHICHTIG**

IHR VORTEIL:

Sie können direkt nach der Anlieferung mit dem Aufbau beginnen

Eventuelle Schäden unseres Anstriches durch den Transport oder den Aufbau können durch mitgelieferte Lasur (Reparaturmenge) ausgeglichen werden. Bauseits kann durch Zwischenschliff mit feinkörnigem Sandpapier und einem zusätzlichen Anstrich die Holzoberfläche weiter veredelt werden. Hölzer im Außenbereich sind der ständigen Witterung ausgesetzt. Wir empfehlen daher in Pflegeintervallen von ca. 4–5 Jahren, spätestens aber vor sichtbaren Schäden, Renovierungsanstriche mit einer wasserbasierten Holzlasur vorzunehmen. Beachten Sie bitte, dass Bausätze aus imprägnierter Fichte und Douglasie aufgrund ihrer Beschaffenheit von uns nur in einem dunkleren Farbton behandelt geliefert werden können.

In den Farbeimersymbolen  ist der durchschnittliche Bedarf in Litern je Anstrich angegeben (ca. 80 ml/m²). Für die Grundierung verdoppeln Sie die Menge. Dieser Bedarf kann je nach Trockenheit, Voranstrichen oder Verarbeitung variieren. Bei den Gartenhäusern sind nur die Flächen der Außenwände berücksichtigt.

Lieferzeit für farblich behandelte Holzbausätze, sofern nicht anders angegeben: 6 Wochen

Mögliche Farben:

Unbehandeltes Nadelholz:

eiche hell -01

nussbaum -03

weiß -11

schiefergrau -13

Douglasie:

nussbaum -03

Imprägniertes Nadelholz:

nussbaum -03

schiefergrau -13

Durch die verschiedenen Holzarten als Untergrund wirken die Farbtöne unterschiedlich!

Mögliche Farben für Gartenhäuser »TREND«:

Unbehandeltes Nadelholz:

unbehandelt

schwedenrot -15

schiefergrau -13

Abgedruckte Farbmuster sind nicht verbindlich!

DACHEINDECKUNG

Gut bedacht!



Dachschalung

Die Eindeckung erfolgt mit Dachbrettern **aus Massivholz**. Eine Dacheindeckung aus Dachschalung benötigt in jedem Fall eine weitere witterungssichere Eindeckung. Aufgrund des relativ hohen Gesamtgewichtes dieser Dacheindeckung entsteht eine **sehr niedrige Geräuschentwicklung bei Niederschlag**.



Dachpappe

Eine Lage Dachpappe kann **als Ersteindeckung** einen kurzfristigen Wetterschutz bieten. Langfristig ist aber je nach Dachform (Flach- oder Spitzdach) immer eine Zweiteindeckung notwendig.

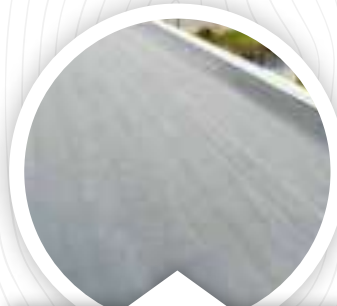

EPDM-Folie

EPDM-Folie ist die einfach zu verlegende, sichere und dauerhafte Dacheindeckung für Dächer mit geringer Neigung. Sie zeichnet sich durch eine lange Lebensdauer, hohe Dehnbarkeit und hervorragenden Widerstand gegen UV-Strahlung aus. Die Verlegung erfolgt in einem Stück (1,2 mm Stärke) durch Kaltverklebung mit mitgeliefertem Kleber.

Vorteile und Ausführung unserer Sets:

- 1,2 mm starke EPDM-Folie
- einfache Verlegung, da Lieferung in einem Stück (Zuschnitt auf Dachgröße)
- Verlegung ohne Flamme, da Kaltverlegung mit mitgeliefertem (wasserbasiertem) Kleber
- lange Lebensdauer, hohe Flexibilität und Dehnbarkeit
- direkte Begrünung oder Bekieselung möglich
- hervorragender Widerstand gegen UV-Strahlung und Ozon-Konzentration.

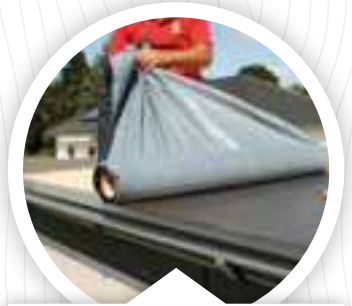

Onduline KSK-M Dachbahn

Onduline KSK-M ist eine **selbstklebende Dachbahn mit Aluminium-Ober-schicht** und einer besonders **hohen Klebkraft**. Die Verarbeitung ist einfach, sicher und schnell durchführbar.

Die Aluminium-Oberfläche ist mit einer **hochwertigen Farbe** in silbergrau versehen und bietet einen hervorragenden **Schutz gegen UV-Einstrahlung** und andere Umwelteinflüsse. Den benötigten Bedarf an Rollen entnehmen Sie bitte den Angaben in den Rollensymbolen . Die Verlegung der mitgelieferten Dachpappe bei den Gartenhäusern entfällt bei Einsatz von KSK-M Dachbahnen.



Bitumen-dachschindeln

Optional können Dachschindeln **für Spitzdächer** mitbestellt werden. Diese können direkt auf der Dachschalung oder der Dachpappe verlegt werden und schützen **langfristig gegen Witterungseinflüsse**. Den benötigten Bedarf an Paketen entnehmen Sie bitte den Angaben in den Schindel-Symbolen .



Dachziegel

Bei Bausätzen mit dem Ziegel-Symbol ist eine Ziegeleindeckung möglich. Für die Eindeckung mit Ziegeln (aus dem Handel) richten sich die Abstände der Dachlatten nach den Vorgaben des Ziegelherstellers. Nur bei den Häusern der Serien **45plus** und **70plus** sowie den Satteldach-Carports bieten wir Dachlattung optional an.



Dachisolierung

Bei den Häusern der Serien **45plus** und **70plus** bieten wir die **Option der Dachisolierung** an. Durch eine zusätzliche Konterlattung (60 mm bei 45plus / 120 mm bei 70plus) und die Option einer zweiten Dachschicht (Dachschalung für Schindeln oder Dachlattung für Ziegel) ergibt sich ein Zwischenraum für das Isoliermaterial (Isoliermaterial und Zubehör bauseitig aus dem Handel).

Bei der Serie TRENDplus gibt es Modelle mit doppelschaligem Dach und 120 mm Isolierung bereits im Lieferumfang des Bausatzes.

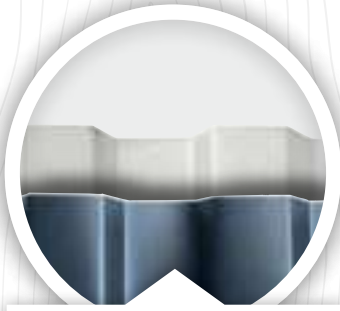

Aluminium

Dachplatten mit Trapezprofil in zwei modellabhängigen Ausführungen: **Aluminium, unbehandelt** (blank) oder **Aluminium, farbbeschichtet** (Oberseite anthrazit / Unterseite blank).

Sehr hohe Geräusentwicklung bei Niederschlag. Kondenswasserbildung bei Temperaturschwankungen möglich. **Hohe Formstabilität** bei hohen Oberflächentemperaturen.



Doppelstegplatten

Hohlkammerplatten **aus Polycarbonat**, modellabhängig in 10 mm und 16 mm Stärke. Ausführung in klar (auf Wunsch in bronze, 16 mm Platten zusätzlich auf Wunsch auch in opal), die Oberseite ist mit einer UV-beständigen Schicht versehen.

Beachten Sie bitte, dass sich Kondenswasser in den Kammern bilden kann.

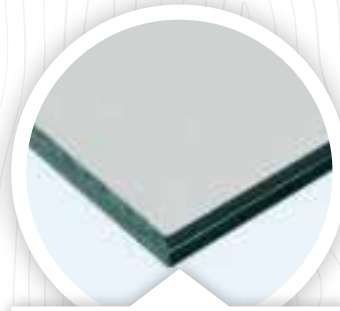

Glas

Klare Glasplatten, **Verbund-Sicherheitsglas (VSG)** 10 mm. Verbund aus zwei Flachglasscheiben verklebt mit einer hochstabilen Folie. **Splitterschutz** und **bessere Schalldämmung** gegenüber einfacher Verglasung. Die Schneelast beträgt 0,85 kN/m². Kondenswasserbildung bei Temperaturschwankungen möglich. Sehr hohe Formstabilität bei hohen Oberflächentemperaturen. **Optimale Lösung für ungehinderten Lichteinfall mit minimalem Lichtverlust.** Lieferung nur innerhalb Deutschlands möglich.



Schneelast

Die Schneelast eines Bausatzes gibt den maximal zulässigen Wert inkl. der Dacheindeckung aus dem Lieferumfang an. Bauseitige Veränderungen der Dacheindeckung können die Schneelast beeinflussen.

Für ausgewählte Bausätze gibt es die Option der Schneelasterhöhung.



Dachbegrünung für Carports

Eine Dachbegrünung sieht nicht nur gut aus, sondern bietet auch viele Vorteile. Diese Eindeckung schützt vor Witterungseinflüssen, reduziert die Lautstärke des Niederschlags und fügt sich optimal in eine natürliche Umgebung ein. Die wassergesättigte Dachbegrünung verringert die Schneelast um ca. 65 kg/m².

Anwachsphase

Achten Sie in der Anwachsphase auf regelmäßige Bewässerung (je nach Witterungseinflüssen).

Das Substrat sollte bis zur Verwurzelung ausreichend feucht gehalten werden.

Pflege

1 x im Jahr Langzeitdünger auftragen (Frühling)

1 x im Jahr unerwünschten Aufwuchs entfernen und den Randstreifen freigehalten, Entwässerung kontrollieren und Laub entfernen

Lieferumfang

Sedumsprossen (Mix aus 3 bis 4 Sorten, welche je nach Jahreszeit variieren), Substrat, Filtervlies, Speicherplatte (Biodrain) EPDM-Folie als Wurzelschutz

Achtung:

Nur bei Sonderanfertigungen und den Flachdach-Serien Friesland, Emsland und Wendland möglich.



SERVICE



Bauantrag und Statik

Unsere Bausätze sind bauliche Maßnahmen. Je nach Gemeindeverordnung benötigen Sie einen Bauantrag. Um sicherzustellen, dass der geplante Artikel zugelassen wird, reichen Sie das passende technische Datenblatt/Baubeschreibung zur Bauvoranfrage bei Ihrem Bauamt ein.

Diese erhalten Sie im Handel oder auf unserer Homepage www.skanholz.com

Mit dem Kauf des Bausatzes stellen wir Ihnen auf Wunsch eine Statik zur Verfügung.

Gegen einen Pfandbetrag können Sie bei uns die Statik auch vorab anfordern. Den Pfandbetrag erstatten wir nach Bestelleingang oder bei einer schriftlichen Ablehnung Ihres Bauantrages zurück.

Für Deutschland 

Zur Einreichung Ihres Bauantrages können Sie das Ingenieurbüro Wohlgemuth beauftragen:
Ingenieurbüro Wohlgemuth, Dipl.-Ing. Jürgen Krauß, Katharinenstraße 16, 09496 Marienberg
Tel.: +49(0)37 35/66 01 13, Fax -14, E-Mail: info@ib-wohlgemuth.de



Kurze Lieferzeiten

Haben Sie sich erst einmal für Ihr Modell von SKAN HOLZ entschieden, bekommen Sie Ihren Bausatz innerhalb von 4 Wochen geliefert. Bei farblich behandelten Produkten, Häusern der plus-Serien und Sonderanfertigungen planen Sie bitte 6 Wochen ein. Nur für 70mm Häuser die mit dem Konfigurator geplant werden, benötigen wir 8 Wochen Lieferzeit.



5 Jahre Garantie

Bei SKAN HOLZ erhalten Sie auf Holz, Konstruktion und Standsicherheit 5 Jahre Garantie bei ordnungsgemäßer Montage und Pflege gemäß unseren Garantiever-sprechen (www.skanholz.com).



Lieferbedingungen

- **40 t-LKW befahrbare Straße mit Entlademöglichkeit**
- **Vollständige und korrekte Lieferadresse inklusive Telefonnummer (bei Bestellung bitte angeben)**
- **Anwesenheit bei vereinbartem Liefertermin (telefonische Absprache)**

Bei nicht eingehaltenen Voraussetzungen müssen wir Ihnen eventuell anfallende Kosten in Rechnung stellen und die Ware gegebenenfalls zum Baumarkt liefern.

Deutschland (Festland): Dieser Service ist unter den oben genannten Voraussetzungen kostenfrei. Die bestellte Ware wird bei Ihnen frei Bordsteinkante abgeladen.

Österreich (und weitere Länder): Über anfallende Lieferkosten unter den oben genannten Voraussetzungen gibt Ihnen Ihr Fachberater im Handel gerne Auskunft.

*Achtung!
40 t-LKW befahrbare
Straße erforderlich!*



Preise

Unsere unverbindlichen Preisempfehlungen finden Sie auf unserer Website: www.skanholz.com



Montageservice

Nicht jeder ist ein begnadeter Heimwerker. Sollten Sie sich lieber auf die Montagekünste von Profis verlassen wollen, nennen wir Ihnen gerne ein von uns empfohlenes Montageteam.

Weitere Informationen finden Sie unter: www.skanholz.com/montage

STICHWORT VERZEICHNIS

Abstellräume, Carports	ab 156	Genua	ab 122	Service	162
Alicante	ab 52	Glas	115, 161	Sonderanfertigungen	ab 10
Almelo	ab 28	Grunewald	ab 138	Sonnensegel	103, 116, 123
Aluminium	ab 158	H engelo	27	St. Moritz	ab 70
Aluminium, Dachplatten	161	Holmestrand	ab 58	Statik	162
Aluminium, Terrassen	ab 118	Holzarten	158	Stavanger	57
Ancona	ab 106	Holzschutz	159	Sydney	ab 40
Andria	ab 104	I solierung, Dach	160	T exel	31
Anlieferung	162	Isolierung, Wände	35	Toronto	ab 68
Anstrich	159	K nut	74	Toulouse	81
Arosa	62	Konfigurator	ab 10	Tokio	ab 32
B auantrag	162	KSK-M Dachbahn	75, 160	Trondheim	57
Bern	ab 68	KVH	158	Türen, Carports	154
Bitumen-Dachschindeln	75, 154, 160	L angesund	56	Türen, Gartenhäuser	75
Brettschichtholz	158	Leimholz	158	V enezia	ab 108
Brisbane	ab 40	Lieferzeit, Lieferbedingungen	162	Venlo	26
C annes	ab 82	Lugano	ab 66	Versailles	ab 88
Caravan Carports	146	M adeira	ab 50	Vogtland	147
Como	48	Malaga	49	VSG	115, 161
Cross Cube®	ab 38	Marseille	80	W allgau	ab 134
D achbegrünung	161	Melbourne	ab 40	Wandanschlussprofile	117
Dacheindeckung	ab 160	Modena	ab 122	Wandbefestigungssets	117, 123
Dachpappe	160	Montage	162	Wände, Carports	130, 140, 156-157
Dachschalung	160	Montreal	ab 66	Wände,	
Dachschindeln	160	Monza	ab 120	Terrassenüberdachung	102, 112-114
Dachziegel	160	N adelholz	158	Westerwald	ab 148
Davos	63	Nancy	ab 86		
Delft	27	Narvik	56	Zusätzlich online auf skanhholz.com:	
Doppelstegplatten	161	Nice	ab 90	Holzgaragen	
Douglasie	158	Novara	ab 96	Holzunterstände	
E chtglas	115, 161	O denwald	ab 148	Fachwerk-Carports	
Eifel	147	Ole	74	Vordächer	
Einfahrtsbogen	155	Ontario	ab 70		
Emsland Caravan	146	Orleans	ab 84		
EPDM-Folie	160	Ostende	30		
Esbjerg	ab 60	P alma	47		
F arbe	159	Perth	ab 40	(c) SKAN HOLZ Europe GmbH	
Faro	48	Pfostenverlängerung, Carports	154	Stand 01/2023	
Fenster, Carports	154	Pfostenverlängerung, Terrassen	103, 116	<i>Technische Änderungen und eventuelle Druckfehler vorbehalten. Alle Produkte sind Selbstbausätze inkl. angegebenem Montagematerial und Aufbauanleitung. Sie enthalten keine Dekoration und kein optionales Zubehör. Zubehör ist gegen Aufpreis erhältlich. Die Darstellungen sind z. T. ohne notwendige Fundamente. Fundamentpläne können unter info@skanhholz.com angefordert werden. Bauseitige Veränderungen unserer Bausätze führen zum Erlöschen der Gewährleistung und möglicher Garantien. Beachten Sie bitte, dass Holz ein Naturprodukt ist. Harz, Äste oder Rissbildungen im Holz sind üblich. Alle Maße und Farben können geringfügig abweichen.</i>	
Fenster, Gartenhäuser	75	Porto	46		
Fichtelberg	ab 142	R avenna	ab 100		
Franken	ab 152	Regenrinnen, Carports	ab 154		
Friesland	ab 128	Regenrinnen, Terrassen	117		
Friesland Caravan	146	Rimini	ab 98		
Friesland Sets	ab 132	S anremo	ab 110		
G arantie	162	Schneelast	161		
Garda	ab 120	Schindeln	75, 154, 160		

DER SKAN HOLZ ONLINE-KONFIGURATOR



Terrassenüberdachungen

Individuell & cm-genau nach Maß planen

Mit dem SKAN HOLZ Online-Konfigurator haben Sie viele Auswahlmöglichkeiten zur Gestaltung Ihres Wunschartikels und genießen Vorteile gegenüber dem Katalog-Programm:

- Individualisierung Ihrer Vorstellungen - viele Kombinationsmöglichkeiten
- Freibewegliche, dreidimensionale und realitätsgetreue Darstellung
- Kostenübersicht mit Zeichnung
- Kostenvoranschlag für externe Montage
- Stabiler Holzbau
- Moderne CNC-Fertigung

www.konfigurator.skanhholz.com

SKAN HOLZ Europe GmbH

Im Alten Dorfe 10 · D-21227 Bendestorf
Tel. +49 (0) 41 83 / 97 50-0 · Fax +49 (0) 41 83 / 97 50-50
E-Mail: info@skanhholz.com
www.skanhholz.com

© 2023 SKAN HOLZ Europe GmbH. Technische Änderungen und Druckfehler vorbehalten.



Carports



Gartenhäuser



Video zum SKAN HOLZ
Online-Konfigurator