

# wedi Fundo Duschsysteme

Wirtschaftlich, sicher und barrierefrei!

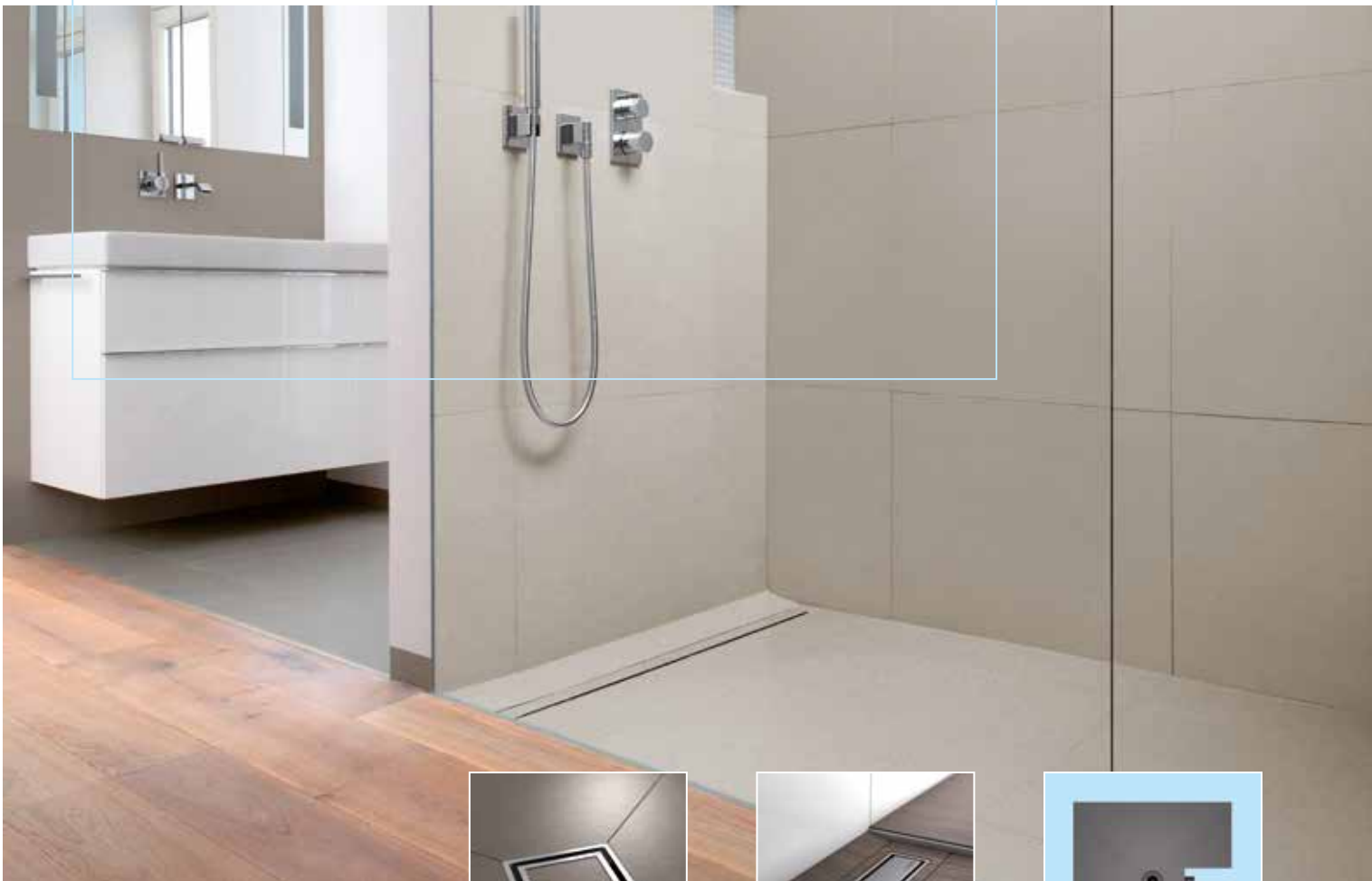

www.wedfi®

# Inhalt

04	Vielfältig. Sicher. Fundo.	4
10	Duschsysteme Punkt	10
	▪ Systematik	12
	▪ Fundo Top Slim-Kit	14
	▪ wedi Shower-Kit Primo	18
	▪ Fundo Plano	22
	▪ Fundo Integro	26
	▪ Fundo Primo	30
	▪ Fundo Ligno	34
	▪ Fundo Borgo / Trollo / Nautilo	38
	▪ Zubehör-Produkte	42
44	Duschsysteme Linie	44
	▪ Systematik	46
	▪ Fundo Plano Linea	48
	▪ Fundo Riolito neo	52
	▪ Fundo Riolito	56
	▪ Fundo Riofino	60
	▪ Fundo Discreto	64
	▪ Zubehör-Produkte	68
72	Design und Form	72
	▪ Die neue Top-Serie	74
	▪ wedi Sanoasa Sitzelemente	80
82	System-Zubehör	82
90	System-Technik	90



# Vielfältig. Sicher. Fundo®.

## Bodengleiche Duschen für höchste Ansprüche

Worauf kommt es bei bodengleichen Duschen an? Auf Funktionalität, Sicherheit, Qualität und Design. wedi vereint all diese Attribute in einem Sortiment: wedi Fundo Duschsysteme.

Ob Duschsysteme mit Punkt- oder Linienentwässerung, ob mit einem klassischen Duschelement oder einem Komplettsystem inklusive integrierter Ablauftechnik: die enorme Vielfalt der wedi Fundo Serie bietet für jede Ausgangssituation die passende Möglichkeit, eine bodengleiche Dusche nach eigenen Wünschen individuell zu gestalten. Mit einem Sortiment, das den hohen Ansprüchen von Planern, Verarbeitern und Bauherren gleichermaßen gerecht wird. Wenn bodengleich duschen, dann mit wedi.



# Klassisches System

## Bodengleiche Dusche, zum Beispiel mit Fundo Primo®

Das klassische System besteht aus einem wedi Fundo Duschelement mit Punkt- oder Linienentwässerung sowie dem passenden Ablauf, der separat in unterschiedlichen Ausführungen erhältlich ist. Im Lieferumfang der Punkt-abläufe ist jeweils eine Standard-Ablaufabdeckung enthalten, weitere Design-Ablaufabdeckungen können optional bestellt werden. Die Rinnenabdeckungen für die Linienentwässerung sind nicht Bestandteil des Lieferumfangs und müssen zusätzlich erworben werden. Die Abdichtung des wedi Fundo Duschelements an die angrenzenden Flächen erfolgt mit dem wedi Fundo Dicht-Set, bestehend aus wedi 520, wedi Tools Dichtband und wedi Tools Dichtecken.

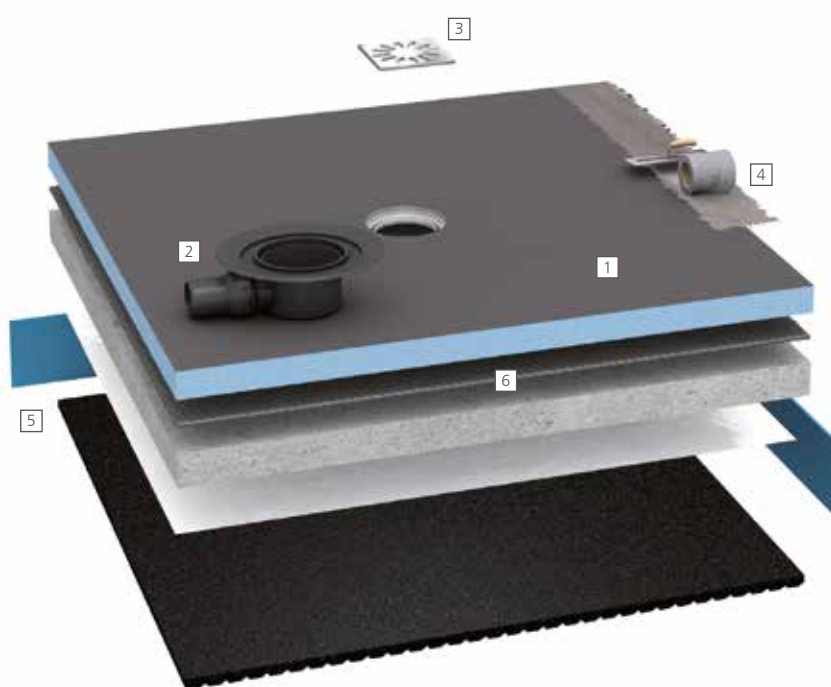

- 1 **Duschelement** ▪ z. B. Fundo Primo mit klassischer Punktentwässerung
- 2 **Ablauf** ▪ z. B. der wedi Fundo Punktablauf DN 50, waagrecht
- 3 **Ablaufabdeckung** ▪ z.B. die Standard-Ablaufabdeckung, die im Lieferumfang des wedi Fundo Punktablaufs enthalten ist
- 4 **Abdichtung** ▪ z. B. mit dem wedi Fundo Dicht-Set, bestehend aus wedi 520, wedi Tools Dichtband und wedi Tools Dichtecken
- 5 **Schallschutz** ▪ z. B. mit der Kombination aus wedi Randdämmstreifen, der Schallschutzmatte wedi Nonstep Pro und PE-Folie
- 6 **Fliesenkleber** ▪ z. B. wedi 320 zur vollflächigen Verklebung der wedi Fundo Duschelemente auf dem Untergrund

# Komplettsystem

## Bodengleiche Dusche, zum Beispiel mit Fundo Plano®

Das Komplettsystem mit Punkt- oder Linienentwässerung verfügt über einen werkseitig im Duschelement integrieren Ablauf. Die passenden Ablaufabdeckungen sowie Hilfsmittel zur Abdichtung sind bereits im Lieferumfang enthalten. Die Abdichtung des Komplettsystems an die angrenzenden Flächen erfolgt mit dem wedi Fundo Dicht-Set, bestehend aus wedi 520, wedi Tools Dichtband und wedi Tools Dichtecken.

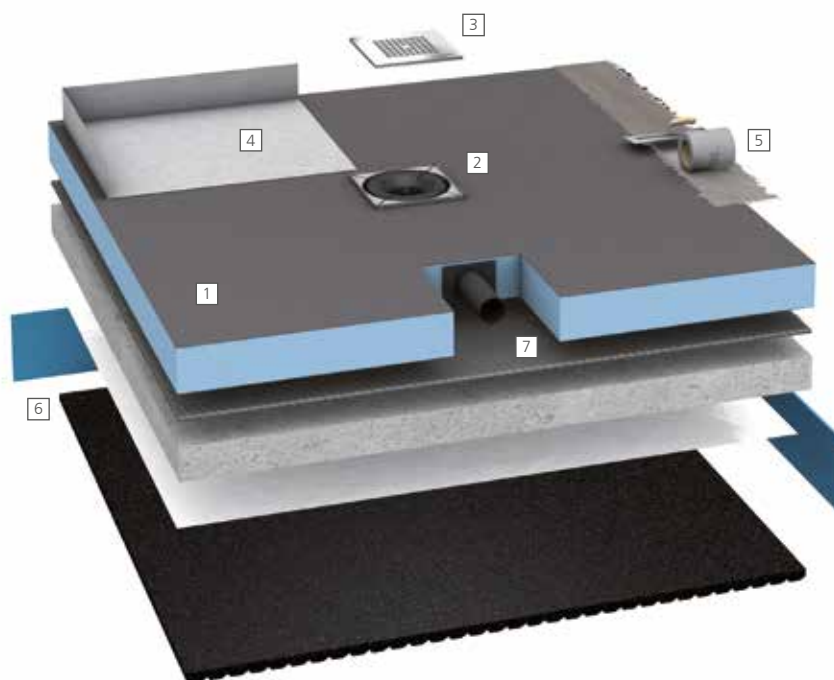

- 1 **Duschelement** ▪ z. B. Fundo Plano, Komplettsystem mit integrierter Ablauftechnik
- 2 **Ablaufsystem** ▪ der Ablauf ist werkseitig im Duschelement Fundo Plano integriert
- 3 **Ablaufabdeckung** ▪ die passende Ablaufabdeckung ist im Lieferumfang der Fundo Plano enthalten
- 4 **Dichtecke** ▪ speziell für die Abdichtung des Rohranschlusses der Fundo Plano, im Lieferumfang des Komplettsystems enthalten
- 5 **Abdichtung** ▪ z. B. mit dem wedi Fundo Dicht-Set, bestehend aus wedi 520, wedi Tools Dichtband und wedi Tools Dichtecken
- 6 **Schallschutz** ▪ z. B. mit der Kombination aus wedi Randdämmstreifen, der Schallschutzmatte wedi Nonstep Pro und PE-Folie
- 7 **Fliesenkleber** ▪ z. B. wedi 320 zur vollflächigen Verklebung der wedi Fundo Duschelemente auf dem Untergrund



## Das wedi Prinzip für Neubau und Sanierung

Das modulare wedi System eröffnet vielfältige Möglichkeiten, Bäder und Nassräume individuell zu gestalten. Ob Neubau oder Sanierung, für jede Ausgangssituation im Bad bietet wedi perfekt aufeinander abgestimmte Produkte, die sich beliebig miteinander kombinieren lassen – von der einfachen Bauplatte bis hin zu fertigen Dusch- und Badelementen sowie passendem Montage- und Abdichtungszubehör.

### Kundenservice

#### Handel & Industrie

Telefon + 49 2572 156-0  
 Telefax + 49 2572 156-133  
 E-Mail sales@wedi.de

### Kundenservice

#### Spa & Wellness, Individualbau

Telefon + 49 2572 156-0  
 Telefax + 49 2572 156-239  
 E-Mail projekt@wedi.de

### Kundenservice

#### Anwendungstechnik

Telefon + 49 2572 156-0  
 Telefax + 49 2572 156-133  
 E-Mail TechSystem@wedi.de





Ausgangssituation Neubau



Ausgangssituation Sanierung



Fertige Lösung mit wedi

# Duschsysteme Punkt

wedi bietet alle Komponenten zur Erstellung eines anspruchsvollen Duschplatzes mit Punktentwässerung. Von dem bodengleichen Duschelement über die Oberfläche bis hin zu passenden Abläufen inkl. Abdeckungen. Das Geniale: Alle wedi Systemkomponenten sind miteinander kompatibel.

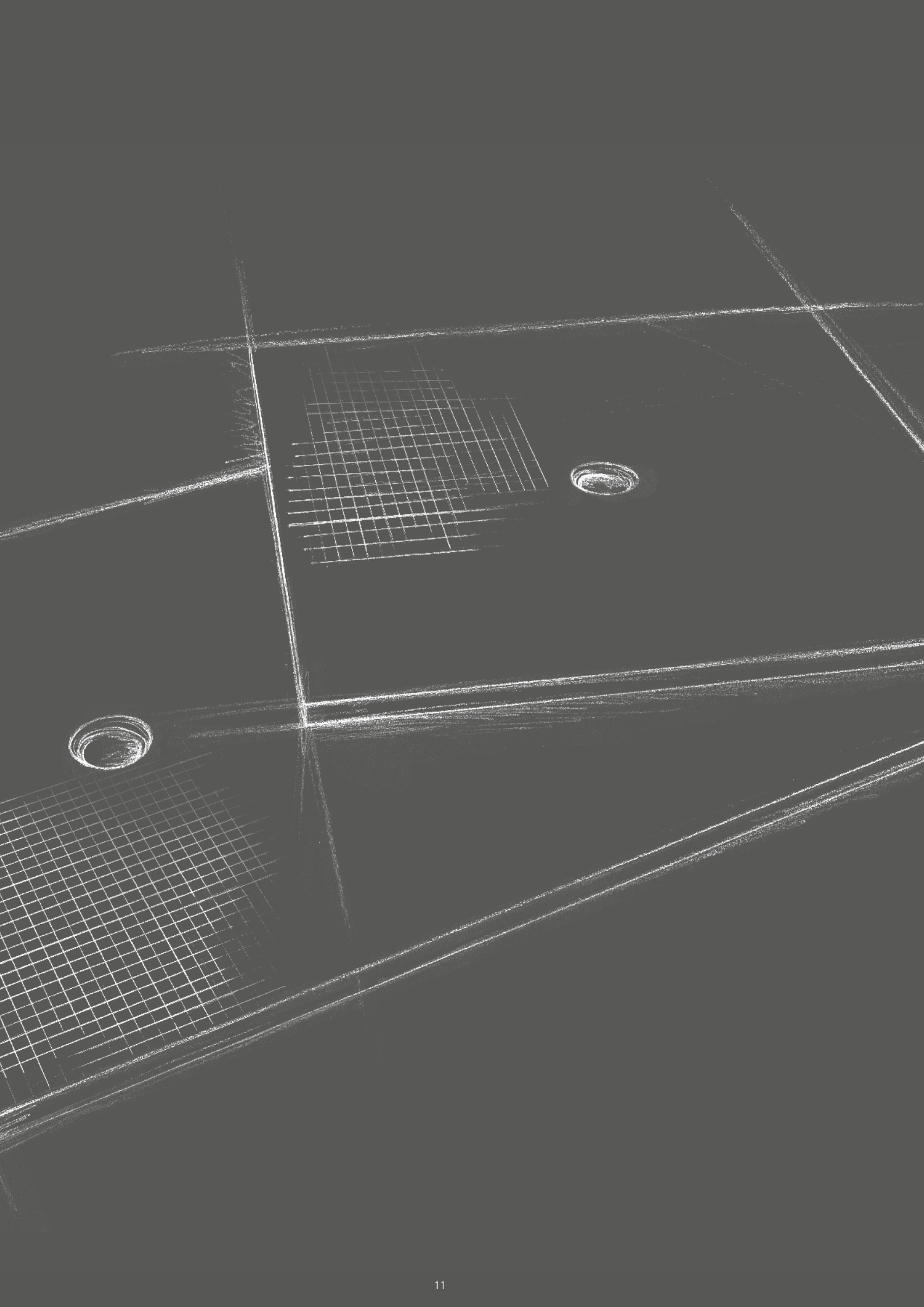

# Die Systematik der wedi Fundo<sup>®</sup> Duschsysteme Punkt

Die wedi Fundo Duschsysteme mit Punktentwässerung bieten alle notwendigen, aufeinander abgestimmten Komponenten, die Sie zur Installation und Abdichtung eines bodengleichen Duschelementes von wedi benötigen.

- Perfekt für den Einbau in Estrichfußböden oder in Holzbalkendecken
- In quadratischer, rechteckiger, runder, viertelkreis- oder schneckenförmiger Ausführung
- Mit zentraler oder dezentraler Ablaufposition
- Wahlweise mit senkrechter oder waagerechter Entwässerung
- Einfache Montage und Abdichtung mit dem passenden wedi Zubehör

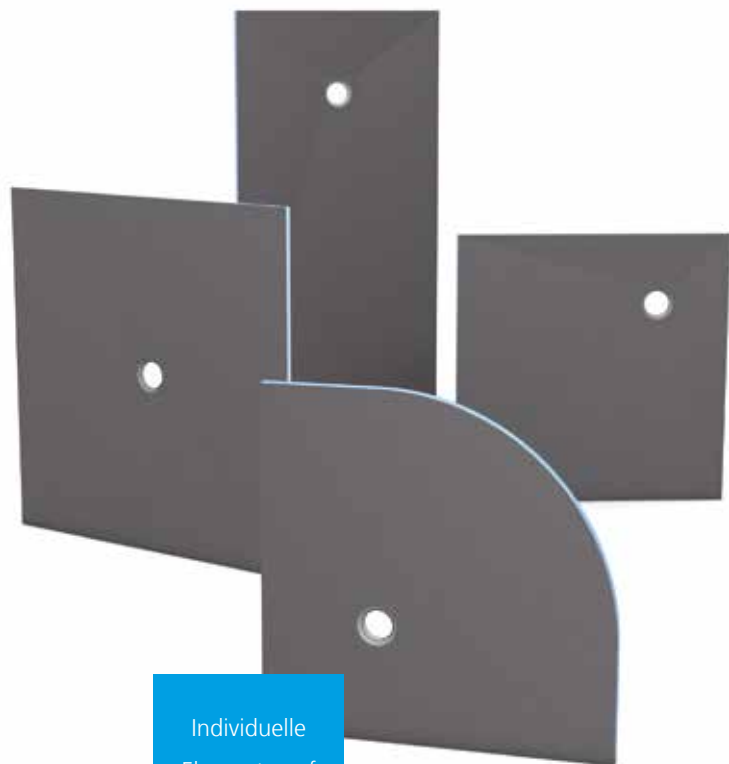

Individuelle  
Elemente auf  
Anfrage erhältlich

## Die Systemvarianten im Überblick

Systemvariante	wedi Fundo Duschesystem Punktentwässerung, senkrecht	wedi Fundo Duschesystem Punktentwässerung, waagrecht	wedi Fundo Duschesystem Punktentwässerung, waagrecht, Mini Max
Aufbauhöhe	Höhe Duschelement + Höhe Ablauftopf	Höhe Duschelement + Höhe Ablauftopf	Höhe Duschelement + Höhe Ablauftopf
Höhe Duschelement	gemessen an Außenkante	gemessen an Außenkante	gemessen an Außenkante
Höhe Ablauftopf	entfällt bei dieser Einbausituation	90 mm	57 mm

## Unverzichtbare Systembestandteile

Systembestandteil	wedi Produkt			
Duschelement	wedi Fundo Duschelement mit Punktentwässerung			
Ablauf	wedi Fundo Punktablauf passend für wedi Duschelement mit Punktentwässerung			
	<table border="1"> <tr> <td>senkrecht DN 50 senkrecht DN 50 Feuerstopp senkrecht DN 70 senkrecht DN 70 Feuerstopp</td> <td>waagrecht DN 50</td> <td>Mini Max waagrecht, extraflach DN 40</td> </tr> </table>	senkrecht DN 50 senkrecht DN 50 Feuerstopp senkrecht DN 70 senkrecht DN 70 Feuerstopp	waagrecht DN 50	Mini Max waagrecht, extraflach DN 40
senkrecht DN 50 senkrecht DN 50 Feuerstopp senkrecht DN 70 senkrecht DN 70 Feuerstopp	waagrecht DN 50	Mini Max waagrecht, extraflach DN 40		
Abdichtung	wedi Fundo Dicht-Set umfasst alle Komponenten für die Abdichtung der Stoßkanten von wedi Fundo Duschelement zu angrenzenden Flächen			
Montagematerial	wedi 320 Fliesenkleber universell			

## Optionale Systembestandteile

Systembestandteil	wedi Produkt
Schallschutz	wedi Nonstep Pro Schallschutz-Matte*
	wedi Tools Randdämmstreifen zur Schallentkopplung zwischen Duschelement und Wand
Zubehör	wedi Fundo Unterbau-Set Unterbauelement für den Höhenausgleich
	wedi Fundo Ablaufabdeckung
	wedi Fundo Rahmen
	wedi Fundo Ablauf-Unterbauelement passend für Fundo Ligno und Fundo Primo Duschelemente mit Ablauf senkrecht/waagrecht DN 50
	Fundo Top montagefertige Oberfläche* passgenaue Oberfläche für wedi Fundo Duschelemente

\* Bei Verwendung der Schallschutz-Matte erhöht sich die Aufbauhöhe um 6, 8 oder 17 mm.



# Fundo Top<sup>®</sup> Slim-Kit

## Die erste wedi Fundo<sup>®</sup> mit passender Designoberfläche

Das Fundo Top Slim-Kit vereint die technisch ausgereiften wedi Fundo Duschelemente mit einer passgenauen, montagefertigen Designoberfläche aus hochwertigem, durchgefärbten Mineralwerkstoff. Die Kombination bietet maximale Flexibilität beim Einbau: Sie ist nach Belieben auf das Wunschformat zuschneidbar, lässt sich wahlweise bodeneben oder auf den Boden (30 mm Aufbauhöhe) montieren und ist zudem für den Einsatz in Holzbalkendecken geeignet. Die passenden Sockelleisten für den Eck- bzw. Nischeneinsatz sind im Lieferumfang enthalten.

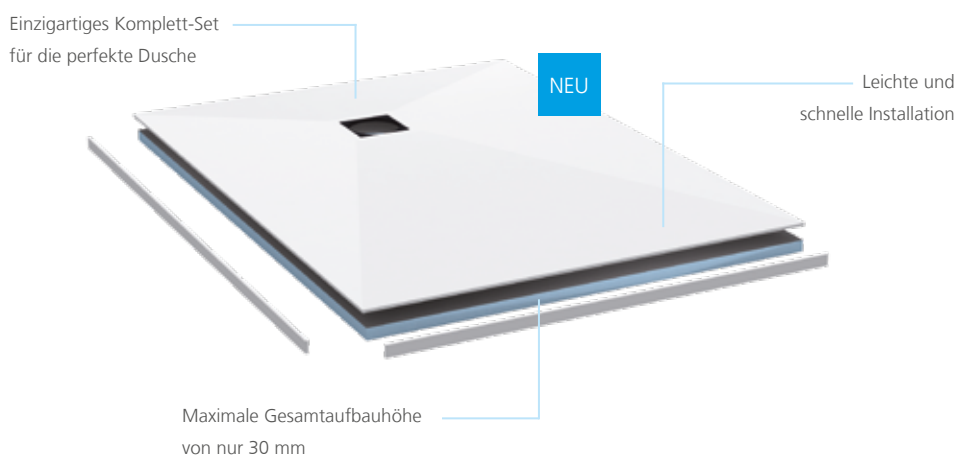

# Systemaufbau Fundo Top® Slim-Kit

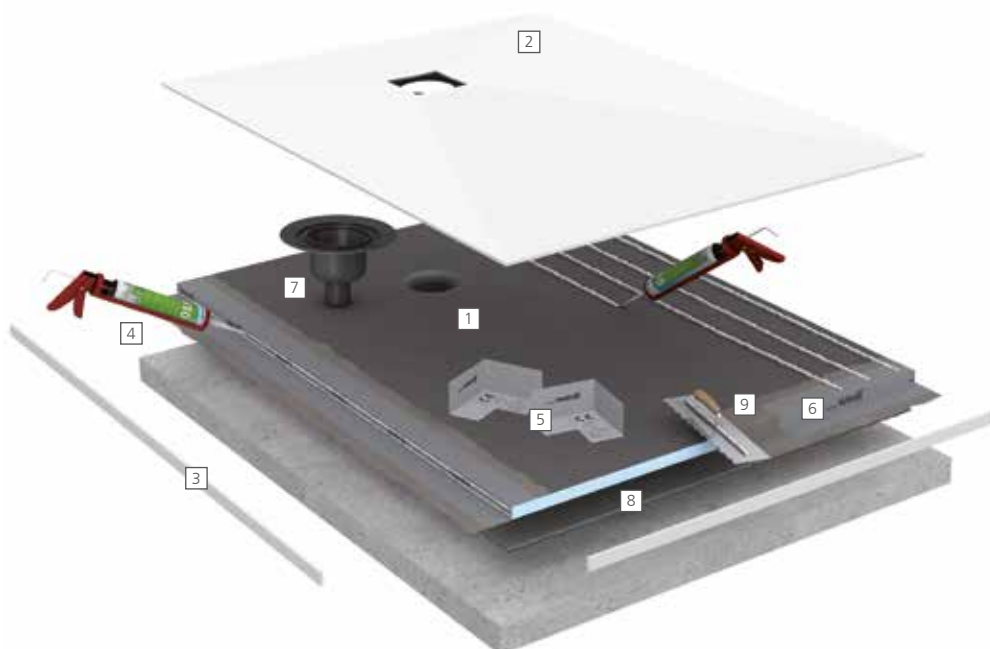

## Lieferumfang

- 1 **Fundo Slim** ▪ Duschelement, hier mit dezentraler Punktentwässerung
- 2 **Fundo Top** ▪ montagefertige Oberfläche für Fundo Primo Duschelemente
- 3 **Fundo Top Sockelleisten** ▪ zur Verkleidung der Sichtkanten bei Eck- und Nischeneinbau
- 4 **wedi 610** ▪ Kleb- und Dichtstoff zum wasserdichten Verkleben der Fundo Top Oberfläche und Sockelleisten
- 5 **wedi Tools Dichtecken innen** ▪ speziell für die Abdichtung von wedi Fundo Duschelementen zum Anschluss an angrenzende Flächen
- 6 **wedi Tools Dichtband** ▪ zum sicheren Eindichten von Anschluss- und Stoßfugen

## Unverzichtbare Systembestandteile

- 7 **wedi Fundo Punktablauf** ▪ hier mit senkrechtem Ablauf DN 50
- 8 **wedi 320** ▪ zur vollflächigen Verklebung von wedi Fundo Duschelementen auf dem Untergrund
- 9 **wedi 520** ▪ flexible Dichtschlämme zum Abdichten der Dichtungsdetails





**Fundo Top Slim-Kit,  
quadratisch,  
Ablauf zentral**

900 × 900 × 30 mm  
1.200 × 1.200 × 30 mm

072060000  
072060002

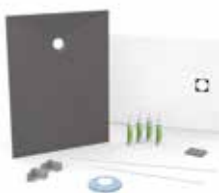

**Fundo Top Slim-Kit,  
rechteckig,  
Ablauf dezentral**

1.200 × 900 × 30 mm  
1.400 × 900 × 30 mm  
1.800 × 900 × 30 mm  
1.600 × 1.000 × 30 mm

072060001  
072060003  
072060005  
072060004



# wedi Shower-Kit<sup>®</sup> Primo

## Das Komplett-Set für eine bodengleiche Eckdusche

Das wedi Shower-Kit Primo ist ein Komplett-Set zur Erstellung einer bodengleichen Eckdusche. Handlich in nur einem Karton verpackt, enthält es alle Materialien, die für eine wasserdichte Eckdusche notwendig sind: eine verlässliche Bodenkonstruktion bestehend aus einem wedi Fundo Duschelement und passendem Punktablauf, eine wasserdichte Wandlösung in Form der wedi Bauplatte sowie das passende Abdichtungs- und Montagezubehör.

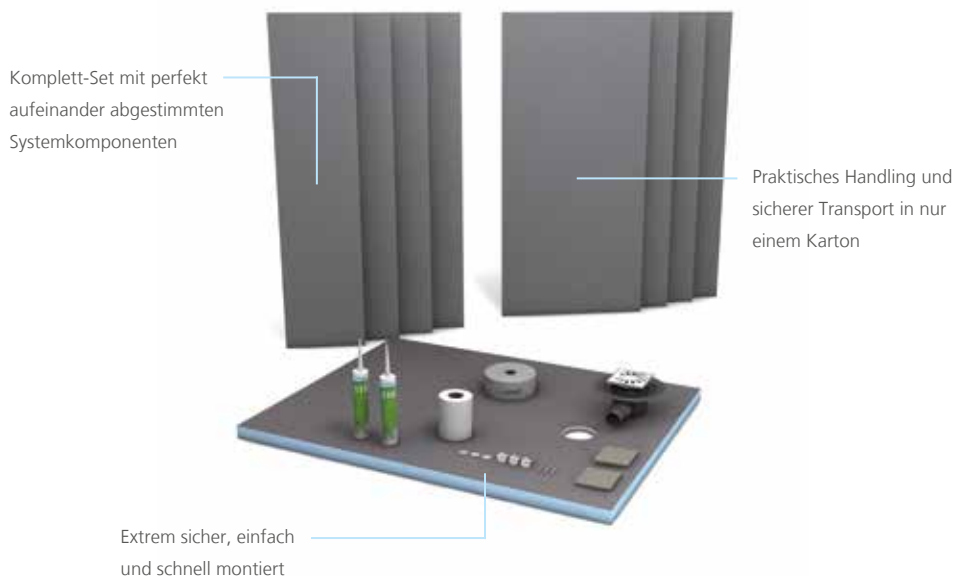

# Systemaufbau wedi Shower-Kit® Primo



## Lieferumfang

- 1 **Fundo Primo** ▪ Duschelement, mit zentraler Punktentwässerung, 900 × 900 mm
- 2 **wedi Fundo Punktablauf** ▪ hier mit waagrechtem Ablauf DN 50 inkl. Ablaufabdeckung
- 3 **wedi Bauplatten** ▪ zum Aufbau von Duschwänden sowie zum Verkleiden von angrenzenden Flächen
- 4 **wedi 610** ▪ Kleb- und Dichtstoff zum wasserdichten Verkleben von Stößen
- 5 **wedi Tools Armierband** ▪ zur Armierung von Stößen
- 6 **wedi Tools Dichtband** ▪ zum sicheren Eindichten von Anschluss- und Stoßfugen
- 7 **wedi Tools** ▪ weitere Set-Bestandteile wie Befestigungsplatten, Dübel, Dämmplattenteller und selbstschneidende Schrauben

## Unverzichtbare Systembestandteile

- 8 **wedi 320** ▪ zur vollflächigen Verklebung von wedi Fundo Duschelementen auf dem Untergrund
- 9 **wedi 520** ▪ flexible Dichtschlämme zum Abdichten der Dichtungsdetails



**wedi Shower-Kit Primo,  
quadratisch,  
Ablauf zentral**

900 × 900 × 40 mm

073737100



**wedi Shower-Kit Primo,  
rechteckig,  
Ablauf dezentral**

1.200 × 900 × 40 mm

073737101

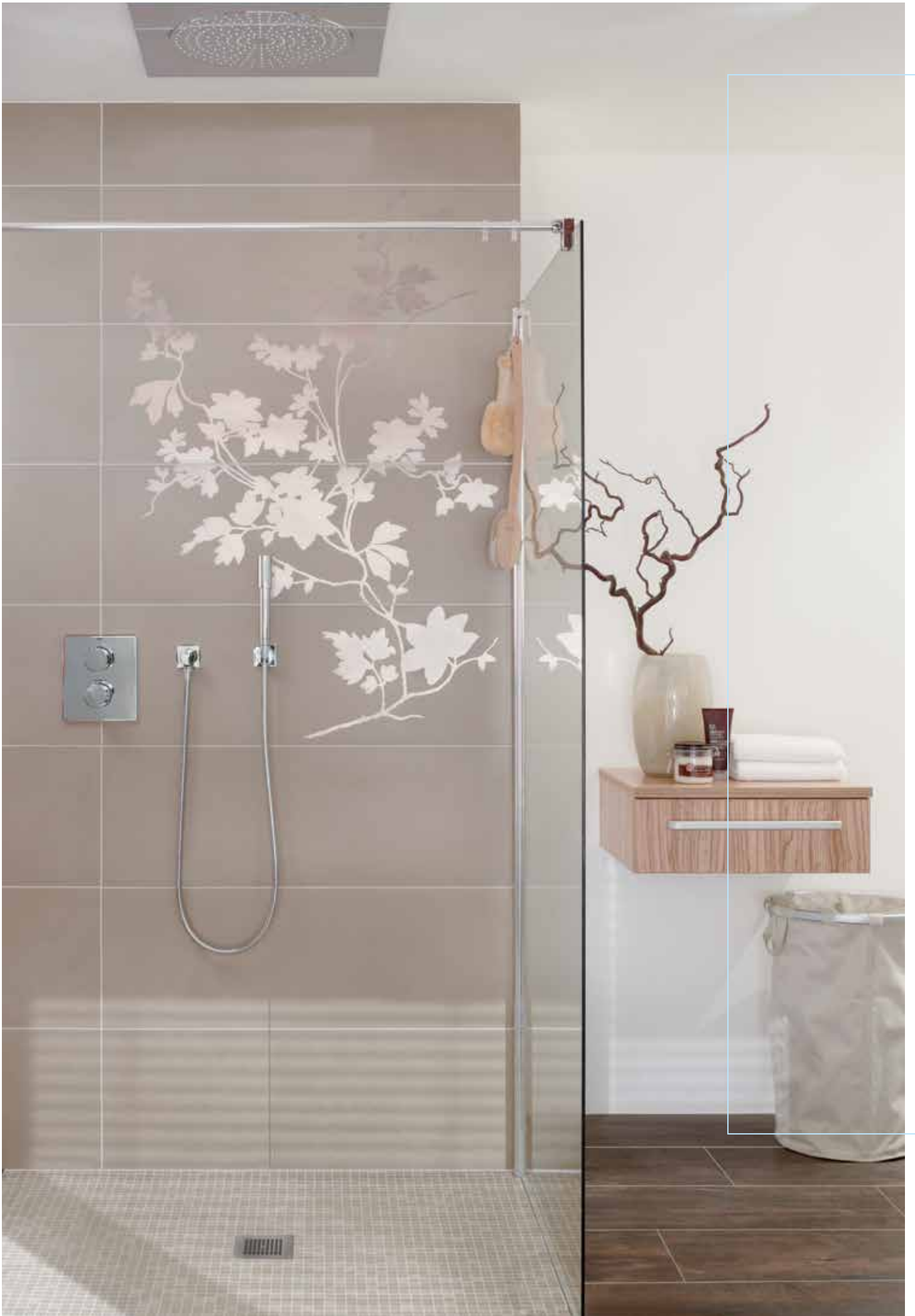

# Fundo Plano®

## Das flachste wedi Komplettsystem

Mit dem bereits werkseitig integrierten Ablauf und DN 40 Anschlussleitung ist die Fundo Plano im Gesamtsystem nur 65 mm flach. Bei Sanierungen, z. B. auch in Altbauten, wo es auf jeden Millimeter ankommt, ist diese Innovation absolut unschlagbar. Dabei bietet das Produkt alle Vorteile der seit mehr als 30 Jahren bewährten wedi Produkte, von der garantierten 100%igen Wasserdichtigkeit bis zur vielseitigen und leicht umzusetzenden Anwendung.

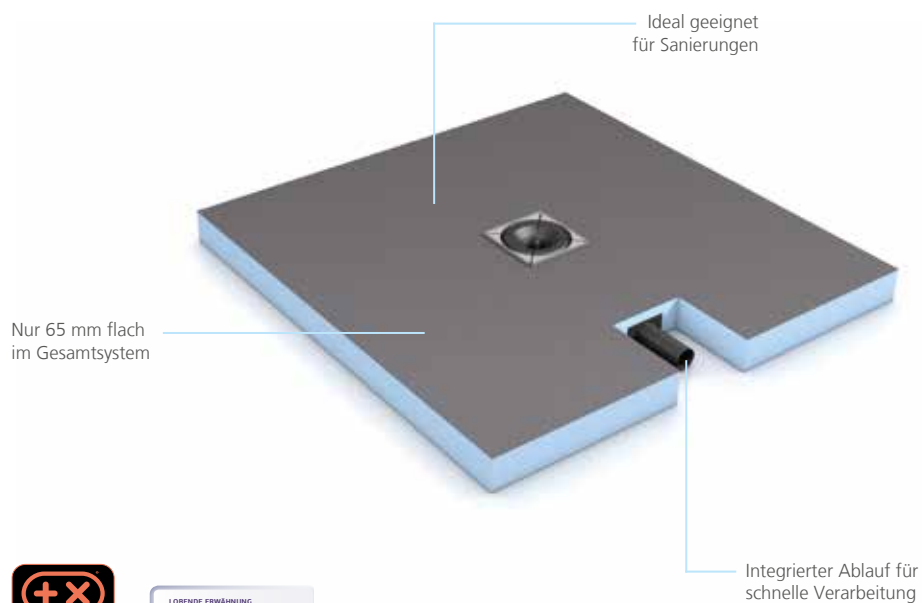

# Systemaufbau Fundo Plano®

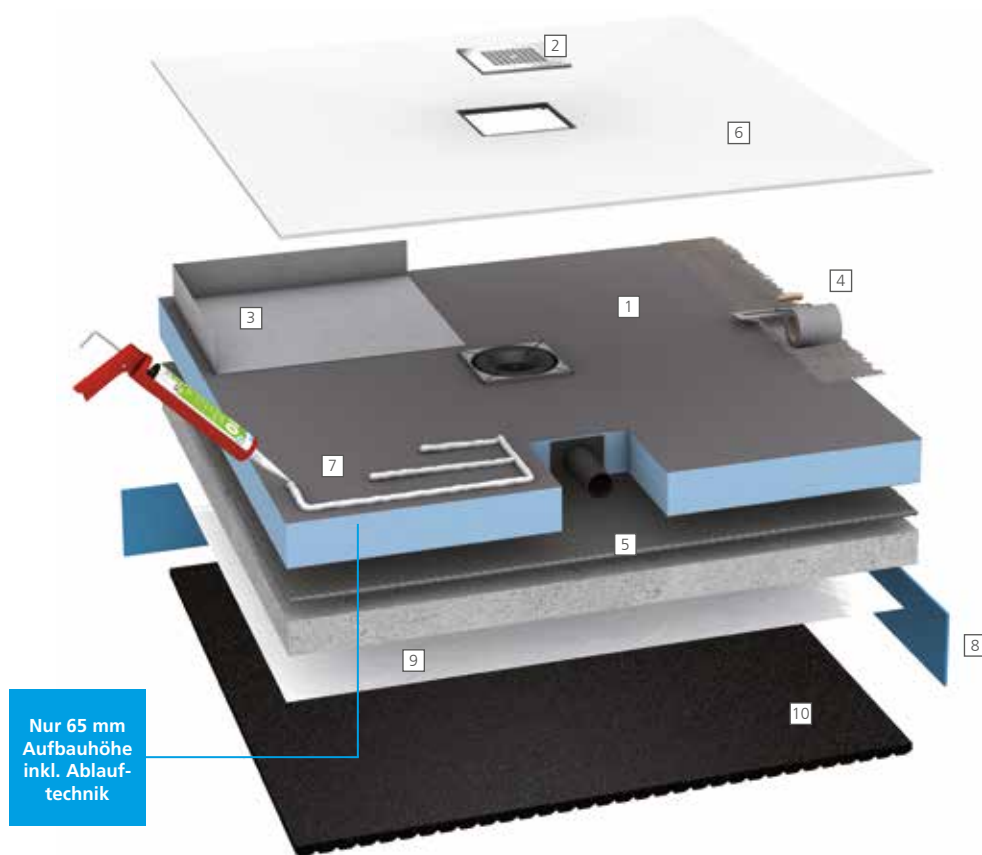

## Lieferumfang

- 1 **Fundo Plano** ▪ extrem flaches bodengleiches Duschelement mit fest integrierter Ablauftechnik
- 2 **wedi Fundo Ablaufabdeckung** ▪ exklusive Design-Ablaufabdeckung speziell für Fundo Plano
- 3 **Fundo Plano Dichtecke** ▪ zur Abdichtung der verfüllten Aussparung für den Rohranschluss

## Unverzichtbare Systembestandteile

- 4 **wedi Fundo Dicht-Set** ▪ speziell für die Abdichtung von wedi Fundo Duschelementen zum Anschluss an angrenzende Flächen
- 5 **wedi 320** ▪ zur vollflächigen Verklebung von wedi Fundo Duschelementen auf dem Untergrund

## Optionale Systembestandteile

- 6 **Fundo Top** ▪ montagefertige Oberfläche für Fundo Plano Duschelemente
- 7 **wedi 610** ▪ Kleb- und Dichtstoff zum wasserdichten Verkleben der Fundo Top auf dem wedi Fundo Duschelement
- 8 **wedi Randdämmstreifen** ▪ Schallschutz und Dämmung für den Bereich zwischen wedi Fundo Duschelement und Wand
- 9 **PE-Folie** ▪ Standard-Baufolie als Trennschicht zwischen Schallschutzmatte und Mörtel
- 10 **wedi Nonstep Pro** ▪ Schallschutzmatte zur Wasserpralldämmung unter wedi Fundo Duschelementen





**Fundo Plano,  
quadratisch,  
Ablauf zentral**

900 × 900 × 65 mm  
1.000 × 1.000 × 65 mm  
1.200 × 1.200 × 65 mm

073735600  
073735601  
073735602



**Fundo Plano,  
rechteckig,  
Ablauf zentral,  
Anschluss kurze Seite**

1.200 × 900 × 65 mm

073735604



**Fundo Plano,  
rechteckig,  
Ablauf zentral,  
Anschluss lange Seite**

1.200 × 900 × 65 mm

073735603



**Fundo Plano,  
rechteckig,  
Ablauf dezentral**

1.400 × 900 × 65 mm  
1.600 × 1.000 × 65 mm

073735605  
073735606



# Fundo Integro®

## Das flachste normkonforme wedi Komplettsystem

Fundo Integro ist das flachste bodengleiche Duschelement von wedi mit integrierter Ablauftechnik und DN 50 Anschlussleitung, das alle relevanten Normen auf einen Schlag erfüllt: 50 mm Sperrwasserhöhe, 0,8 l/sec. Ablaufleistung, mindestens 1,5%iges ebenmäßig vorgeformtes Gefälle, aus 100 % wasserdichtem Material, montagefertig abgedichtet und im Handumdrehen eingebaut. Mit nur 90 mm Gesamtaufbauhöhe bei allen erhältlichen Formaten setzt Fundo Integro als Komplettsystem ganz neue Maßstäbe – einfach die perfekte Lösung für jede Sanierung und darüber hinaus eine sichere und zeitsparende Alternative für jeden Neubau.

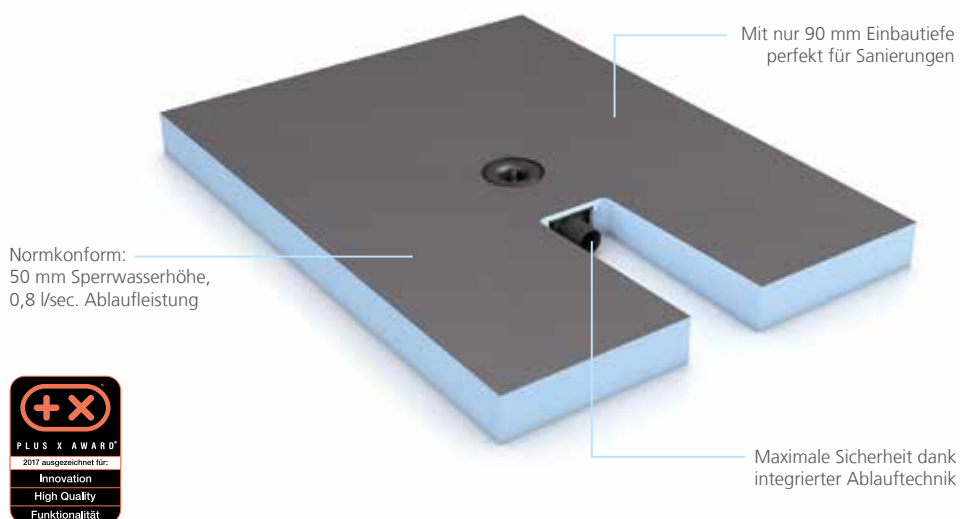

# Systemaufbau Fundo Integro®

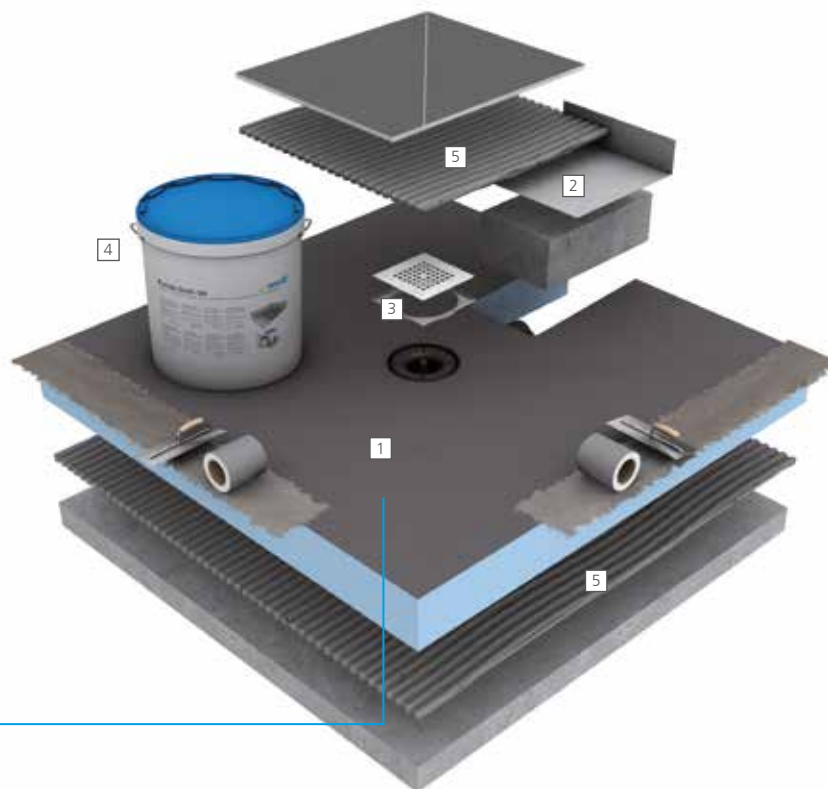

DIN  
konform

## Lieferumfang

- 1 [Fundo Integro](#) ▪ bodengleiches Duschelement mit werkseitig integrierter, normkonformer Ablauftechnik
- 2 [Fundo Integro Dichtecke](#) ▪ zur Abdichtung der verfüllten Aussparung für den Rohranschluss
- 3 [wedi Fundo Ablaufabdeckung](#) ▪ exklusive Design-Ablaufabdeckung speziell für Fundo Integro

## Unverzichtbare Systembestandteile

- 4 [wedi Fundo Dicht-Set](#) ▪ speziell für die Abdichtung von wedi Fundo Duschelementen zum Anschluss an angrenzende Flächen
- 5 [wedi 320](#) ▪ zur vollflächigen Verklebung von wedi Fundo Duschelementen auf dem Untergrund

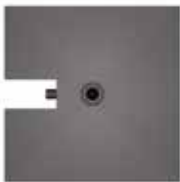

**Fundo Integro,**  
quadratisch,  
Ablauf zentral

900 × 900 × 90 mm  
1.200 × 1.200 × 90 mm

075900004  
075900007



**Fundo Integro,**  
rechteckig,  
Ablauf zentral,  
Anschluss kurze Seite

1.200 × 900 × 90 mm

075900005



**Fundo Integro,**  
rechteckig,  
Ablauf zentral,  
Anschluss lange Seite

1.200 × 900 × 90 mm

075900006



**Fundo Integro,**  
rechteckig,  
Ablauf dezentral

1.200 × 900 × 90 mm  
1.400 × 900 × 90 mm  
1.800 × 900 × 90 mm  
1.600 × 1.000 × 90 mm

075900000  
075900001  
075900003  
075900002



# Fundo Primo®

## Klassische Punktentwässerung

Für die klassische Punktentwässerung in der Dusche bietet Fundo Primo Duschelemente in unterschiedlichsten Größen an. Ob quadratisch oder rechteckig, ob mittig im Raum oder in der Ecke platziert, sie bieten für jedes Platzangebot die ideale Lösung und lassen sich z. B. mit Hilfe der wedi Bauplatte ganz einfach zu einem kompletten Duschplatz vervollständigen.

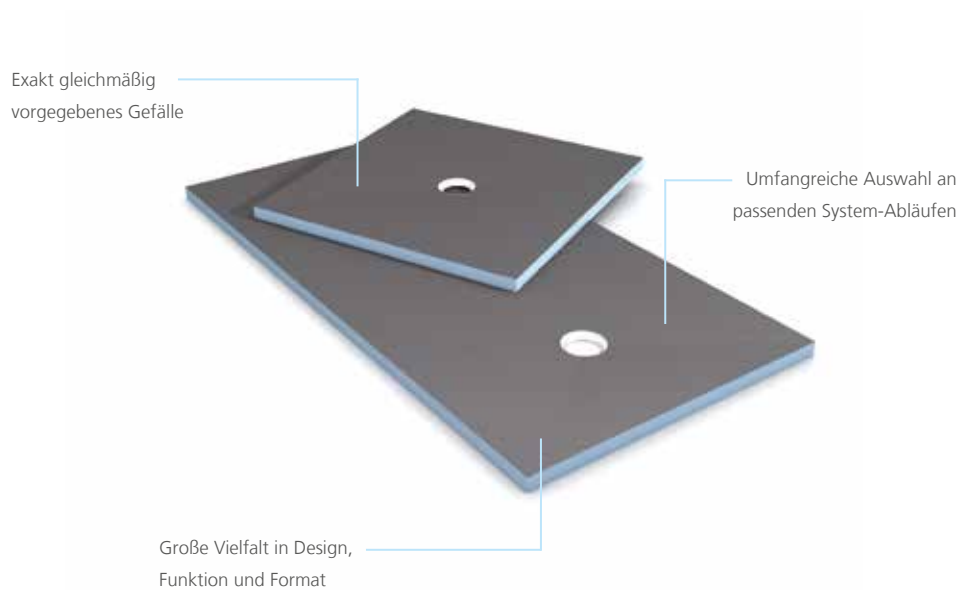

# Systemaufbau Fundo Primo®



## Lieferumfang

- 1 **Fundo Primo** ▪ Duschelement, hier mit zentraler Punktentwässerung

## Unverzichtbare Systembestandteile

- 2 **wedi Fundo Punktablauf** ▪ hier mit waagrechttem Ablauf DN 50 inkl. Ablaufabdeckung  
3 **wedi Fundo Dicht-Set** ▪ speziell für die Abdichtung von wedi Fundo Duschelementen zum Anschluss an angrenzende Flächen  
4 **wedi 320** ▪ zur vollflächigen Verklebung von wedi Fundo Duschelementen auf dem Untergrund

## Optionale Systembestandteile

- 5 **Fundo Top** ▪ montagefertige Oberfläche für Fundo Primo Duschelemente  
6 **wedi 610** ▪ Kleb- und Dichtstoff zum wasserdichten Verkleben der Fundo Top auf dem wedi Fundo Duschelement  
7 **wedi Randdämmstreifen** ▪ Schallschutz und Dämmung für den Bereich zwischen wedi Fundo Duschelement und Wand  
8 **PE-Folie** ▪ Standard-Baufolie als Trennschicht zwischen Schallschutzmatte und Mörtel  
9 **wedi Nonstep Pro** ▪ Schallschutzmatte zur Wasserpralldämmung unter wedi Fundo Duschelementen





**Fundo Primo,  
quadratisch,  
Ablauf zentral**

900 × 900 × 40 mm	073735170
1.000 × 1.000 × 40 mm	073735131
1.200 × 1.200 × 40 mm	073735171
1.500 × 1.500 × 40 mm	073735175



**Fundo Primo,  
quadratisch,  
Ablauf dezentral**

900 × 900 × 40 mm	073736170
1.000 × 1.000 × 40 mm	073735531
1.200 × 1.200 × 40 mm	073736171
1.500 × 1.500 × 40 mm	073736175



**Fundo Primo,  
rechteckig,  
Ablauf zentral**

900 × 750 × 40 mm	073735176
1.200 × 900 × 40 mm	073735174
1.400 × 900 × 40 mm	073735196
1.500 × 900 × 40 mm	073736120
1.800 × 900 × 40 mm	073735580
1.400 × 1.000 × 40 mm	073735198
1.500 × 1.000 × 40 mm	073736121



**Fundo Primo,  
rechteckig,  
Ablauf dezentral**

1.200 × 900 × 40 mm	073736174
1.400 × 900 × 40 mm	073735150
1.600 × 900 × 40 mm	073735151
1.800 × 900 × 40 mm	073735180
1.600 × 1.000 × 40 mm	073735152
2.000 × 1.000 × 40 mm	073736176



# Fundo Ligno<sup>®</sup>

## Punktentwässerung für Holzbalkendecken

Das am Außenrand nur 20 mm starke bodengleiche Duschelement wurde speziell für den Einsatz in Alt- und Neubauten mit Holzbalkendecken entwickelt. Im Gegensatz zu herkömmlichen Duschelementen ist die Fundo Ligno der deckenden Holzschicht angepasst und somit wunderbar in diese integrierbar – ohne weitere Höhe aufzubauen und ohne zeitaufwendige nivellierende Maßnahmen.

Kombinierbar mit allen  
wedi Fundo Punktabläufen

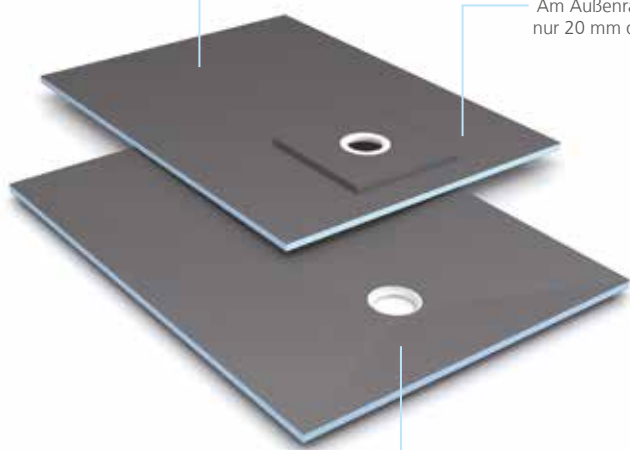

Am Außenrand  
nur 20 mm dick

Speziell für  
Holzbalkendecken

# Systemaufbau Fundo Ligno®

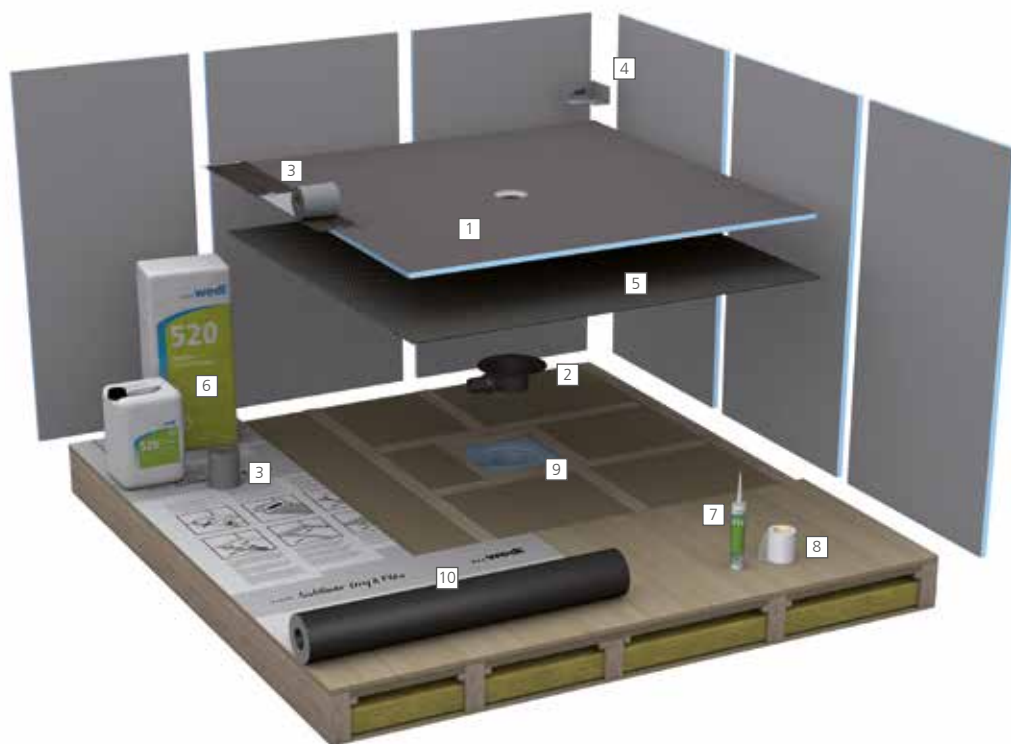

## Lieferumfang

- 1 **Fundo Ligno** ▪ bodengleiches Duschelement für Holzbalkendecken

## Unverzichtbare Systembestandteile

- 2 **wedi Fundo Punktablauf** ▪ eingelassen in das Fundo Ligno Unterbauelement  
3 **wedi Tools Dichtband** ▪ zum sicheren Eindichten von Anschluss- und Stoßfugen  
4 **wedi Tools Dichtecken** ▪ zum sicheren Eindichten von Eckfugen  
5 **wedi 320** ▪ zur vollflächigen Verklebung von wedi Fundo Duschelementen auf dem Untergrund  
6 **wedi 520** ▪ flexible Dichtschlämme zum Abdichten der Dichtungsdetails  
7 **wedi 610** ▪ Kleb- und Dichtstoff zum wasserdichten Verkleben von Stößen

## Optionale Systembestandteile

- 8 **wedi Tools Armierband** ▪ zur Armierung von Stößen  
9 **Fundo Ligno Unterbauelement** ▪ eingelassen in die Holzbalkendecke  
10 **wedi Subliner Dry & Flex** ▪ rissüberbrückende Abdichtungs- und Entkopplungsbahn



**Fundo Ligno,**  
**quadratisch,**  
**Ablauf zentral**

900 × 900 × 20/41 mm  
 1.200 × 1.200 × 20/41 mm  
 1.500 × 1.500 × 20/41 mm

073732011  
 073732012  
 073732013



**Fundo Ligno,**  
**quadratisch,**  
**Ablauf dezentral**

900 × 900 × 20/41 mm  
 1.200 × 1.200 × 20/41 mm

073732021  
 073732023



**Fundo Ligno,**  
**rechteckig,**  
**Ablauf dezentral**

1.200 × 900 × 20/41 mm  
 1.600 × 900 × 20/41 mm

073732022  
 073732024



# Fundo Designnduschen

## Duschelemente in ausgefallenen Formen

Bodengleiche Duschen sind heute speziell in öffentlichen Wellnesseinrichtungen fast schon ein Muss, da sie optischen Anspruch mit hoher Funktionalität verbinden. Diese wedi Fundo Duschelemente vereinen kreative Linienführung mit natürlichen Formen und können zusätzlich mit passenden Wandelementen kombiniert werden. In großzügigen Raumsituationen wird der Duschplatz damit zum absoluten Highlight im Bad.

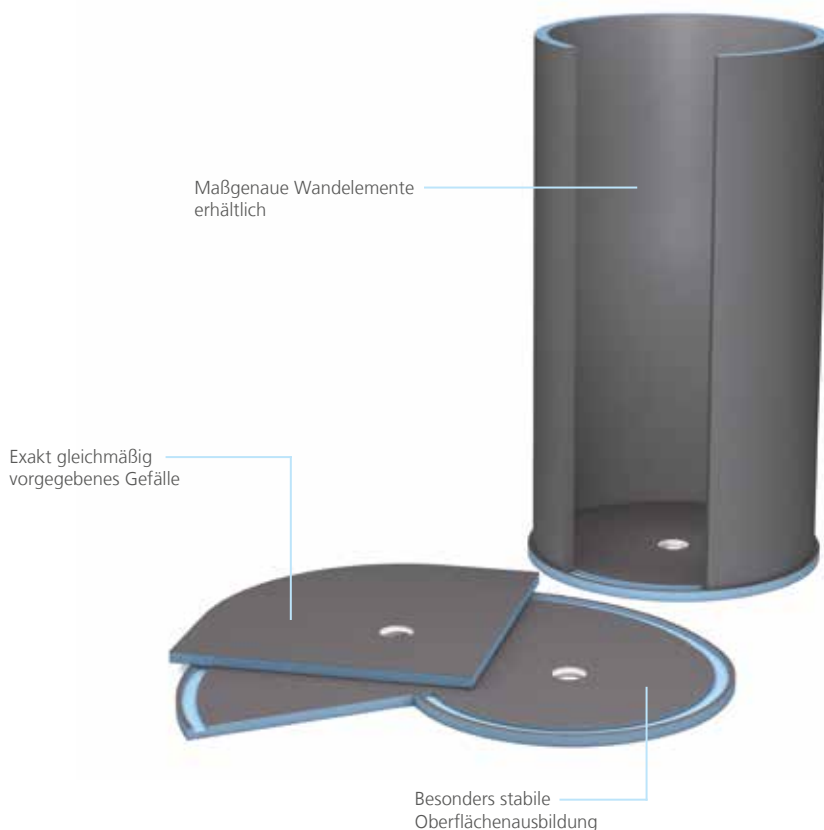

# Systemaufbau Speziallösungen

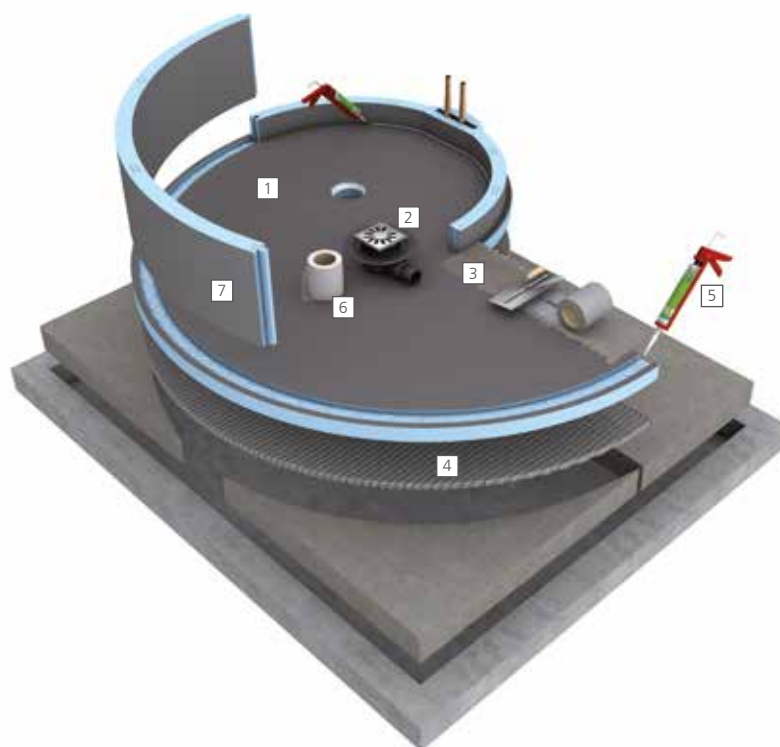

## Lieferumfang

- 1 [Fundo Nautilo](#) ▪ Duschelement in Schneckenform mit zentraler Punktentwässerung

## Unverzichtbare Systembestandteile

- 2 [wedi Fundo Punktablauf](#) ▪ hier mit waagrechtem Ablauf DN 50 inkl. Ablaufabdeckung  
3 [wedi Fundo Dicht-Set](#) ▪ speziell für die Abdichtung von wedi Fundo Duschelementen zum Anschluss an angrenzende Flächen  
4 [wedi 320](#) ▪ zur vollflächigen Verklebung von wedi Fundo Duschelementen auf dem Untergrund  
5 [wedi 610](#) ▪ Kleb- und Dichtstoff zum wasserdichten Verkleben von Stößen  
6 [wedi Tools Armierband](#) ▪ zur Armierung von Stößen

## Optionale Systembestandteile

- 7 [Fundo Nautilo libero Wandelement](#) ▪ passendes Wandelement mit Versorgungskanal für das Fundo Nautilo Duschelement



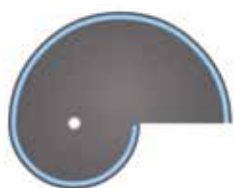

**Fundo Nautilo,**  
schneckenförmig,  
Einstieg rechts

1.890 × 1.515 × 50 mm

073736066



**Fundo Nautilo,**  
schneckenförmig,  
Einstieg links

1.890 × 1.515 × 50 mm

073736065



**Fundo Borgo,**  
Viertelkreis,  
Ablauf zentral

900 × 900 × 40 mm  
1.000 × 1.000 × 40 mm

073735576

073736576



**Fundo Trollo,**  
kreisförmig,  
Ablauf zentral

Ø 1.140 × 40 mm

073736575

## wedi Fundo® Punktabläufe

Punktentwässerung – Dank der geringen Aufbauhöhe und der 100%igen Wasserdichtigkeit im System sind die wedi Fundo Punktabläufe für Neubauten und Sanierungen bestens geeignet. Dabei stehen unterschiedliche Varianten für senkrechte und waagerechte Ausführungen zur Auswahl. Eine passende Standard-Ablaufabdeckung in eckig oder rund ist in jedem Lieferumfang enthalten.



---

## wedi Fundo® Unterbau-Set

Das neue wedi Fundo Unterbau-Set bringt die bodengleichen Duschen der wedi Fundo Serie noch einfacher auf Wunschhöhe. In jedem Set enthalten: Zwei Unterbauelemente mit 30 und 60 mm Höhe und drei vorgeformte Ablaufaufnahme-Ringe für Punkt- und Rinnenabläufe. Mit dieser Kombination lassen sich die Unterbauhöhen 30, 60 und 90 mm einfach und sicher realisieren. Die beiden Unterbau-Elemente sind direkt vor Ort auf die Außenabmessung des jeweiligen wedi Fundo Duschelementes zuschneidbar. Ein weiterer Vorteil: Die Öffnung für die Ablaufleitung lässt sich in jeder gewünschten Richtung ausführen.



## Exklusive Ablaufabdeckungen für die Punktentwässerung

Ob in runder oder eckiger Form, als Standardausführung oder in Edelstahl massiv – die wedi Ablaufabdeckungen sind für alle Fliesenformen und -farben die perfekte Lösung und werden jeweils mit passendem Rahmen, je nach Typ aus Edelstahl oder Kunststoff, geliefert. Ein optisches Highlight ist dabei die neue wedi Fundo Ablaufabdeckung mit geschwärtzter Rinne.

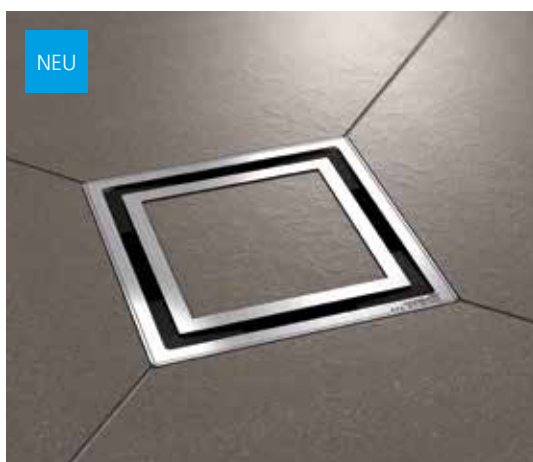

wedi Fundo Ablaufabdeckung 7.1



wedi Fundo Ablaufabdeckung 1.1



wedi Fundo Ablaufabdeckung 2.1



wedi Fundo Ablaufabdeckung 5.1



wedi Fundo Ablaufabdeckung 4.2



wedi Fundo Ablaufabdeckung 3.2

Weitere Ausführungen in der wedi Preisliste 2019 sowie im Internet unter [www.wedi.eu](http://www.wedi.eu)

# Duschsysteme Linie

Alles für den Duschplatz mit stilvoller Linienentwässerung, wahlweise mit wandnaher, wandferner oder mittig platzierter Ablaufrinne. Über das Duschelement hinaus bietet wedi die passenden Abläufe und vielfältige Rinnenabdeckungen als Standard-, Exklusiv- oder verfliesbare Variante.

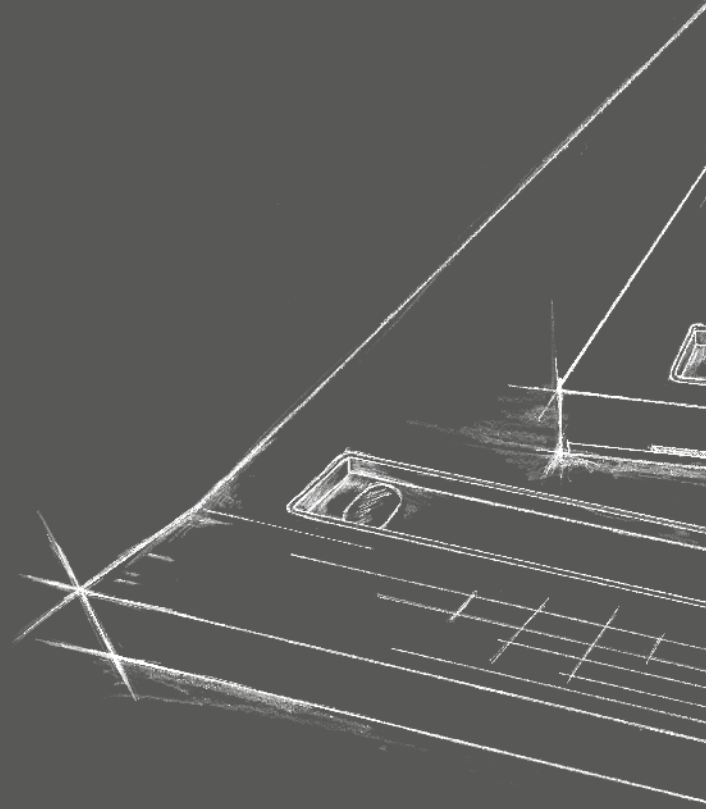

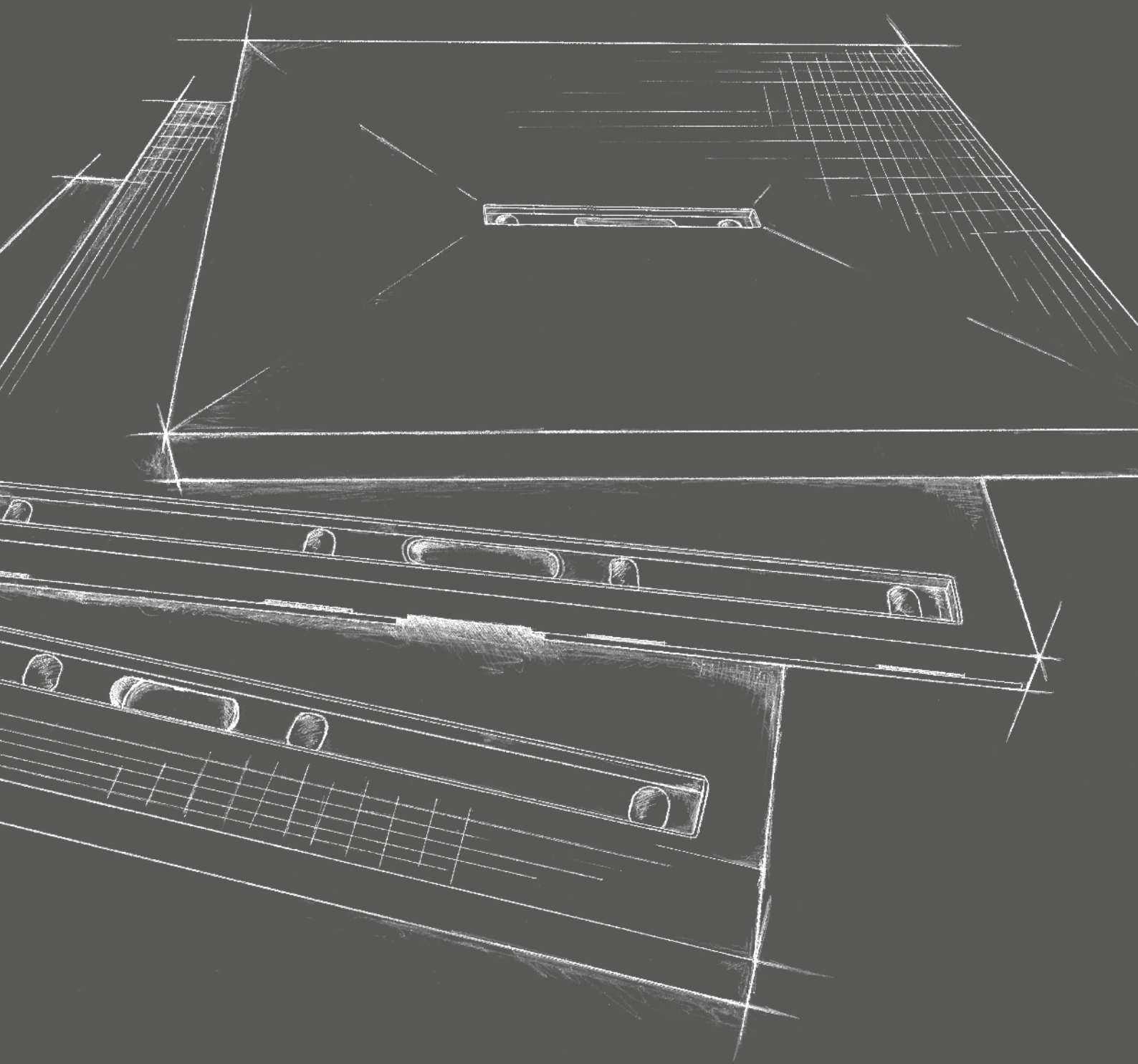

# Die Systematik der wedi Fundo<sup>®</sup> Duschsysteme Linie

Die wedi Fundo Duschsysteme mit Linienentwässerung bieten alle notwendigen, aufeinander abgestimmten Komponenten, die Sie zur Installation und Abdichtung eines bodengleichen Duschelementes von wedi benötigen.

- Perfekt für den Einbau in oder auf Estrichfußböden
- In quadratischer und rechteckiger Ausführung
- Mit kurzer oder langer Rinne
- Mit wandnaher, wandferner oder zentraler Ablaufposition
- Wahlweise mit senkrechter oder waagerechter Entwässerung
- Einfache Montage und Abdichtung mit dem passenden wedi Zubehör



Individuelle  
Elemente auf  
Anfrage erhältlich

## Die Systemvarianten im Überblick

Systemvariante	wedi Fundo Duschesystem Linienentwässerung, senkrecht	wedi Fundo Duschesystem Linienentwässerung, waagrecht	wedi Fundo Duschesystem Linienentwässerung, waagrecht, Mini Max
Aufbauhöhe	Höhe Duschelement + Höhe Ablauftopf	Höhe Duschelement + Höhe Ablauftopf	Höhe Duschelement + Höhe Ablauftopf
Höhe Duschelement	gemessen an Außenkante	gemessen an Außenkante	gemessen an Außenkante
Höhe Ablauftopf	entfällt bei dieser Einbausituation	80 mm	49 mm

## Unverzichtbare Systembestandteile

Systembestandteil	wedi Produkt	
Duschelement	wedi Fundo Duschelement mit Linienentwässerung	
Ablauf	wedi Fundo Rinnenablauf passend für wedi Duschelement mit Linienentwässerung	
	senkrecht DN 50 senkrecht DN 50 Feuerstopp	waagrecht DN 50
Rinnenabdeckung	wedi Fundo Rinnenabdeckung passend für wedi Fundo Linienentwässerungen	
Abdichtung	wedi Fundo Dicht-Set umfasst alle Komponenten für die Abdichtung der Stoßkanten von wedi Fundo Duschelement zu angrenzenden Flächen	
Montagematerial	wedi 320 Fliesenkleber universell	

## Optionale Systembestandteile

Systembestandteil	wedi Produkt
Schallschutz *	wedi Nonstep Pro Schallschutz-Matte
	wedi Tools Randdämmstreifen zur Schallentkopplung zwischen Duschelement und Wand
Zubehör	wedi Tools Gefälleabdichtung speziell vorgeformte Dichtecken für wedi Fundo Duschelemente mit Linienentwässerung
	Fundo Discreto Aufsatzelement für einen optischen Wandablauf
	wedi Fundo Gefälleprofile für den optischen Gefälleausgleich
	wedi Fundo Unterbau-Set Unterbauelement für den Höhenausgleich
	Fundo Top Montagefertige Oberfläche passgenaue Oberfläche für wedi Fundo Duschelemente

\* Bei Verwendung der Schallschutz-Matte erhöht sich die Aufbauhöhe um 6, 8 oder 17 mm.





# Fundo Plano<sup>®</sup> Linea

## Komplettsystem mit Linienentwässerung

Fundo Plano Linea ist das flache Komplettsystem für bodengleiche Duschen mit Linienentwässerung mit nur 70 mm Gesamtaufbauhöhe inkl. werkseitig integrierter Ablauftechnik und DN 40 Anschlussleitung. Die Linienentwässerung ist sehr nah an der Wand positioniert und wahlweise mit kurzer oder langer Rinnenabdeckung erhältlich. Das exakt vorgegebene Gefälle ist im Duschelement bereits werkseitig eingearbeitet.

Komplettsystem inkl.  
integrierter Ablauftechnik

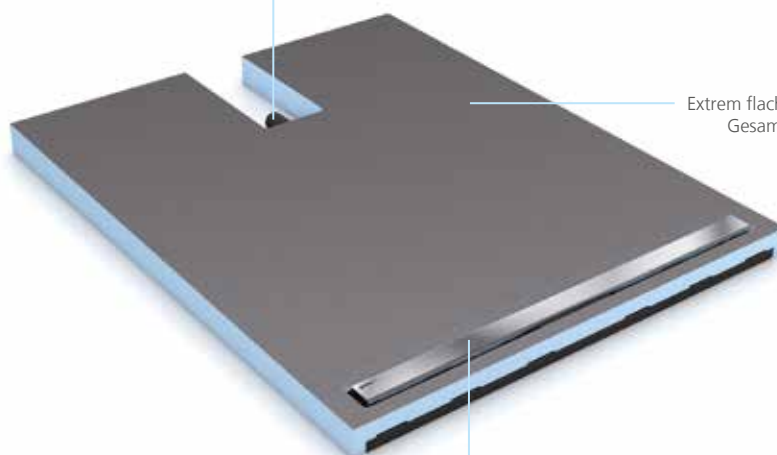

Extrem flach: nur 70 mm  
Gesamtaufbauhöhe

Besonders wandnahe  
Linienentwässerung

# Systemaufbau Fundo Plano® Linea

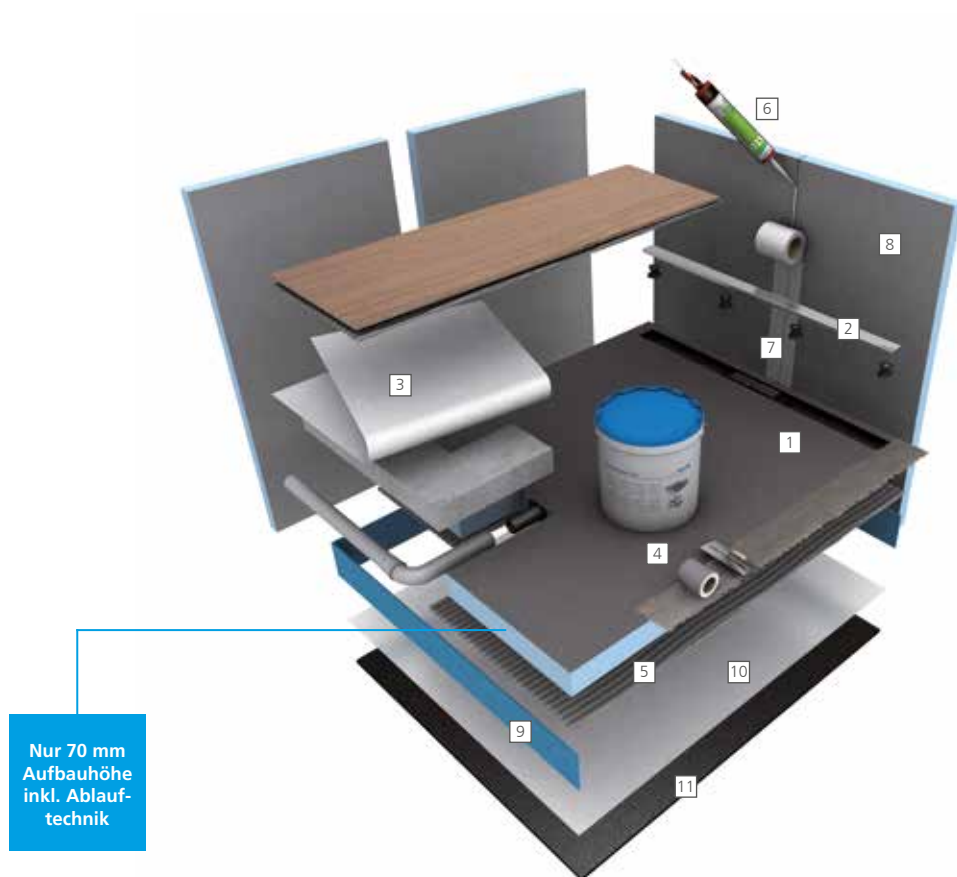

## Lieferumfang

- 1 Fundo Plano Linea ▪ Duschelement mit fest integrierter Ablauftechnik (Linienentwässerung)
- 2 wedi Fundo Rinnenabdeckung ▪ Ausführung standard, Länge 900 mm
- 3 Fundo Plano Linea Dichtecke ▪ zur Abdichtung des Rohranschlusses

## Unverzichtbare Systembestandteile

- 4 wedi Fundo Dicht-Set ▪ speziell für die Abdichtung von wedi Fundo Duschelementen zum Anschluss an angrenzende Flächen
- 5 wedi 320 ▪ zur vollflächigen Verklebung von wedi Fundo Duschelementen auf dem Untergrund
- 6 wedi 610 ▪ Kleb- und Dichtstoff zum wasserdichten Verkleben von Stößen
- 7 wedi Tools Armierband ▪ zur Armierung von Stößen

## Optionale Systembestandteile

- 8 wedi Bauplatten ▪ zum Aufbau von Duschwänden sowie zum Verkleiden von angrenzenden Flächen
- 9 wedi Randdämmstreifen ▪ Schallschutz und Dämmung für den Bereich zwischen wedi Fundo Duschelement und Wand
- 10 PE-Folie ▪ Standard-Baufolie als Trennschicht zwischen Schallschutzmatte und Mörtel
- 11 wedi Nonstep Pro ▪ Schallschutzmatte zur Wasserpralldämmung unter wedi Fundo Duschelementen



**Fundo Plano Linea,**  
quadratisch,  
lange Rinne

900 × 900 × 70 mm

073736603



**Fundo Plano Linea,**  
quadratisch,  
kurze Rinne

900 × 900 × 70 mm

073736608

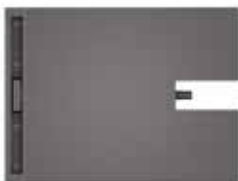

**Fundo Plano Linea,**  
rechteckig,  
lange Rinne

1.200 × 800 × 70 mm

073736600

1.200 × 900 × 70 mm

073736601

1.200 × 1.000 × 70 mm

073736602



**Fundo Plano Linea,**  
rechteckig,  
kurze Rinne

1.200 × 900 × 70 mm

073736607



# Fundo Riolito<sup>®</sup> neo

## Wandnahe Linienentwässerung

Fundo Riolito neo ist ein bodengleiches Duschelement mit wandnahe Rinnenablauf, das das Duschwasser in einer schmalen Linie abfließen lässt. Das jeweils dafür notwendige Gefälle ist in den Duschelementen bereits eingearbeitet und ermöglicht die nahezu fugenlose Verlegung von großformatigen Fliesen in unterschiedlichsten Stärken (5 – 25 mm).

Zahlreiche Formatausführungen  
mit langer und kurzer Rinne

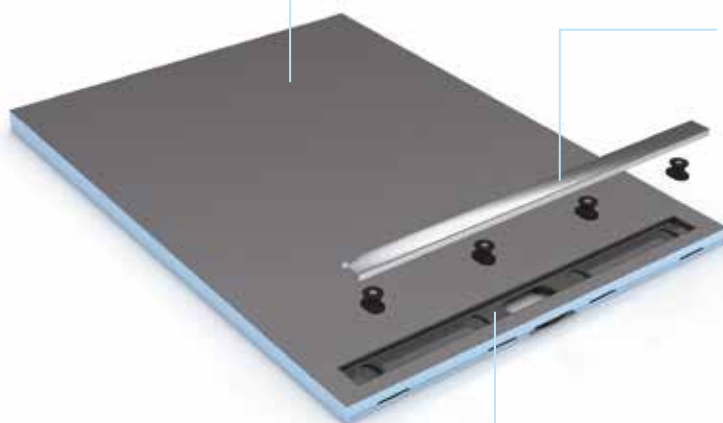

Rinnenabdeckung  
mit integrierter  
Höhenverstellung

Besonders wandnahe  
Linienentwässerung

# Systemaufbau Fundo Riolito® neo



## Lieferumfang

- 1 **Fundo Riolito neo** ▪ das bodengleiche Duschelement mit wandnaher Linienentwässerung

## Unverzichtbare Systembestandteile

- 2 **wedi Fundo Rinnenablauf** ▪ hier mit waagrechtem Ablauf DN 50  
3 **wedi Fundo Rinnenabdeckung** ▪ hier die Ausführung exklusiv, Länge 700 mm  
4 **wedi Fundo Dicht-Set** ▪ speziell für die Abdichtung von wedi Fundo Duschelementen zum Anschluss an angrenzende Flächen  
5 **wedi 320** ▪ zur vollflächigen Verklebung von wedi Fundo Duschelementen auf dem Untergrund

## Optionale Systembestandteile

- 6 **Fundo Top** ▪ montagefertige Oberfläche für Fundo Riolito neo Duschelemente  
7 **wedi 610** ▪ Kleb- und Dichtstoff zum wasserdichten Verkleben von Stößen sowie der Fundo Top Oberfläche  
8 **wedi Bauplatten** ▪ zum Aufbau von Duschwänden sowie zum Verkleiden von angrenzenden Flächen  
9 **wedi Randdämmstreifen** ▪ Schallschutz und Dämmung für den Bereich zwischen wedi Fundo Duschelement und Wand  
10 **PE-Folie** ▪ Standard-Baufolie als Trennschicht zwischen Schallschutzmatte und Mörtel  
11 **wedi Nonstep Pro** ▪ Schallschutzmatte zur Wasserpralldämmung unter wedi Fundo Duschelementen



**Fundo Riolito neo,  
quadratisch, wandnah**

Rinnenlänge 800 mm	900 × 900 × 50 mm	075100003
	1.000 × 1.000 × 50 mm	075100032
Rinnenlänge 1.100 mm	1.200 × 1.200 × 50 mm	075100010



**Fundo Riolito neo,  
quadratisch, wandnah**

Rinnenlänge 300 mm	900 × 900 × 50 mm	075100031
--------------------	-------------------	-----------

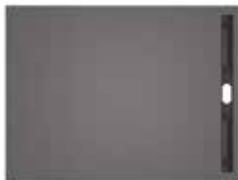

**Fundo Riolito neo,  
rechteckig, wandnah**

Rinnenlänge 700 mm	1.200 × 800 × 50 mm	075100001
	1.400 × 900 × 50 mm	075100033
Rinnenlänge 800 mm	1.200 × 900 × 50 mm	075100004
	1.600 × 1.000 × 50 mm	075100034
	1.800 × 900 × 60 mm	075100005
Rinnenlänge 900 mm	1.200 × 1.000 × 50 mm	075100008

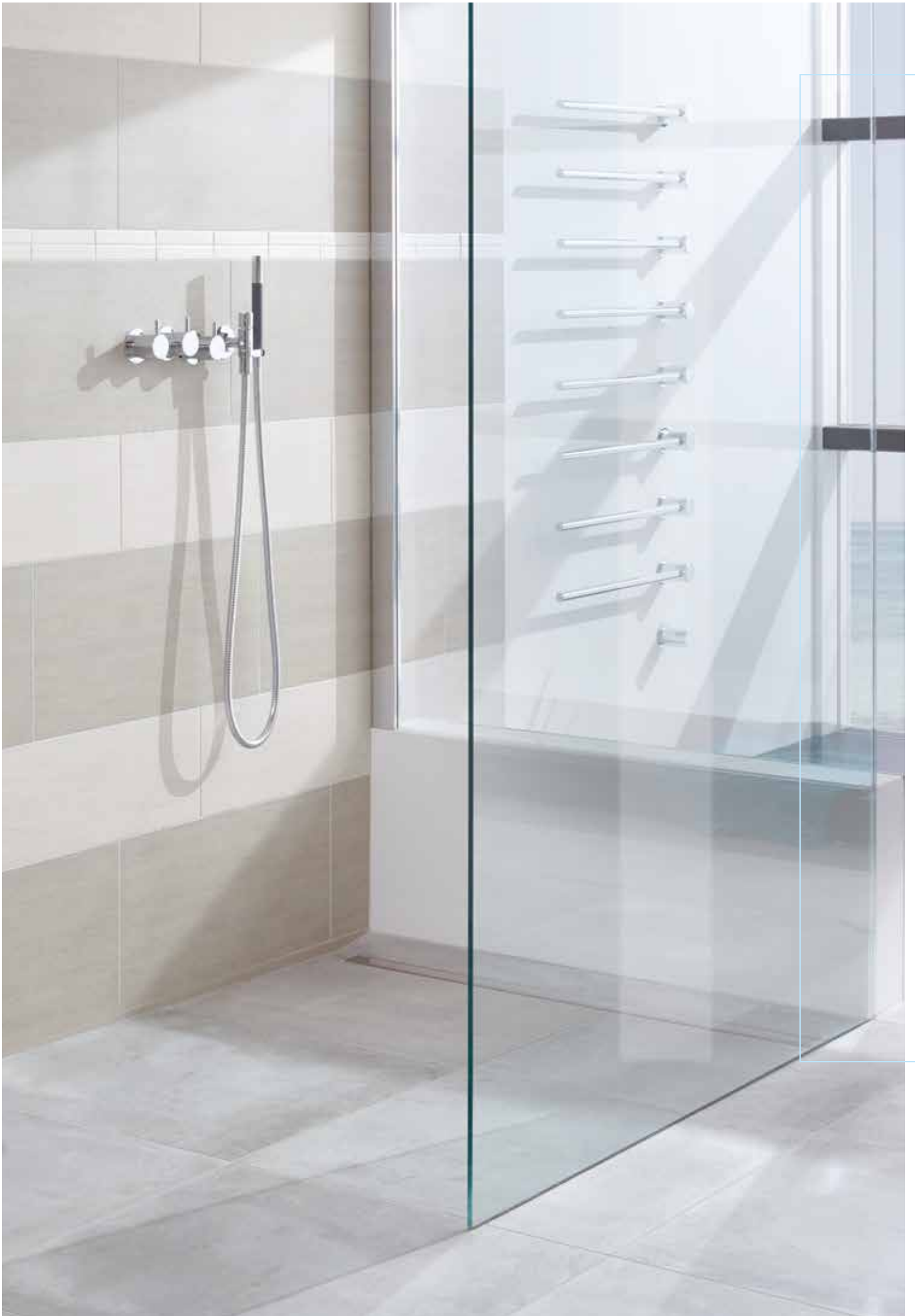



# Fundo Riolito®

## Edle Linientwässerung

Dieses bodengleiche Duschelement besticht insbesondere durch seine edle Linientwässerung. Die Ablaufrinne ist bei allen Fundo Riolito-Ausführungen seitlich platziert und wird durch eine höhenverstellbare Rinnenabdeckung aus Edelstahl komplettiert. Das notwendige exakte Gefälle ist in den Duschelementen bereits werkseitig vorgefertigt.

Umfangreiche Auswahl an passenden System-Abfläufen

Ausführungen mit langer und kurzer Rinne erhältlich

Hohe Systemsicherheit dank werkseitig eingedichteter Rinne

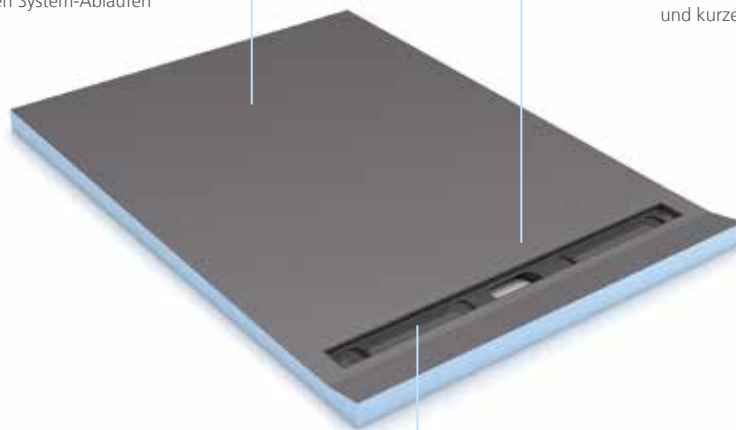

# Systemaufbau Fundo Riolito®



## Lieferumfang

- 1 [Fundo Riolito](#) ▪ das Duschelement mit Linientwässerung

## Unverzichtbare Systembestandteile

- 2 [wedi Fundo Rinnenablauf](#) ▪ hier mit waagrechttem Ablauf DN 40 extraflach  
3 [wedi Fundo Rinnenabdeckung](#) ▪ hier die Ausführung exklusiv, Länge 700 mm  
4 [wedi Fundo Dicht-Set](#) ▪ speziell für die Abdichtung von wedi Fundo Duschelementen zum Anschluss an angrenzende Flächen  
5 [wedi 320](#) ▪ zur vollflächigen Verklebung von wedi Fundo Duschelementen auf dem Untergrund



**Fundo Riolito,  
quadratisch, wandfern**

Rinnenlänge 800 mm	900 × 900 × 50 mm	073737303
	1.000 × 1.000 × 50 mm	073737308
Rinnenlänge 1.100 mm	1.200 × 1.200 × 50 mm	073737304



**Fundo Riolito,  
quadratisch, wandfern**

Rinnenlänge 300 mm	900 × 900 × 50 mm	073737307
--------------------	-------------------	-----------



**Fundo Riolito,  
rechteckig, wandfern**

Rinnenlänge 700 mm	1.200 × 800 × 50 mm	073737301
	1.400 × 900 × 50 mm	073737309
Rinnenlänge 800 mm	1.200 × 900 × 50 mm	073737305
	1.600 × 1.000 × 50 mm	073737310
	1.800 × 900 × 60 mm	073737306
Rinnenlänge 900 mm	1.200 × 1.000 × 50 mm	073737302



# Fundo Riofino®

## Zentrale Linienentwässerung

Linienentwässerung mal anders – und zwar schmal und zentriert. Das ist das Fundo Riofino Duschelement. Edel in der Ausführung, außergewöhnlich im Design sowie sicher und schnell in der Verarbeitung, überzeugt es auf ganzer Linie. Die höhenverstellbare Rinnenabdeckung kann wahlweise in Edelstahl oder verflies verwendet werden.

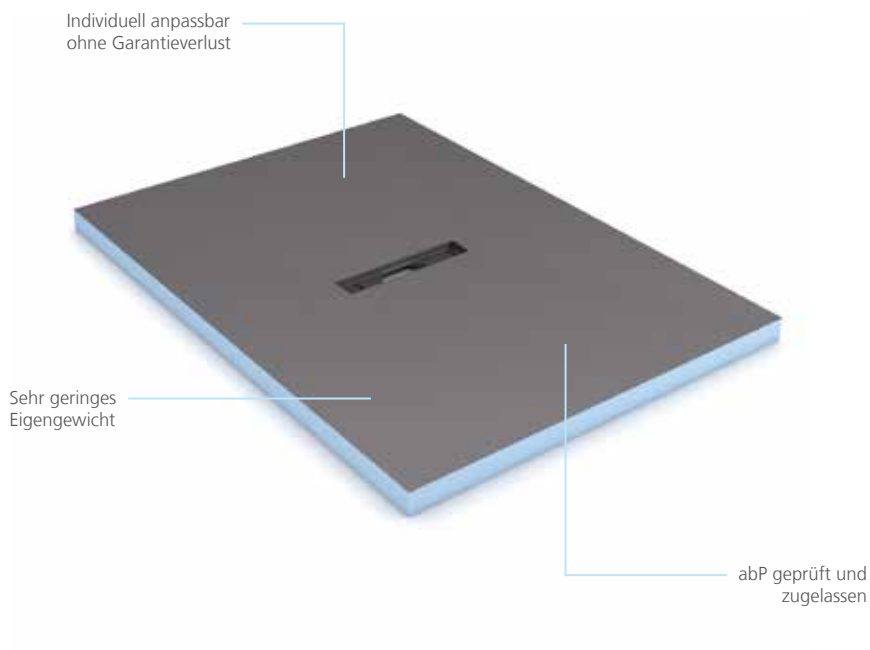

# Systemaufbau Fundo Riofino®



## Lieferumfang

- 1 [Fundo Riofino](#) ▪ Duschelement mit zentralem Rinnenablauf

## Unverzichtbare Systembestandteile

- 2 [wedi Fundo Rinnenablauf](#) ▪ hier mit waagrechtem Ablauf DN 50  
3 [wedi Fundo Rinnenabdeckung](#) ▪ hier die Ausführung standard, Länge 300 mm  
4 [wedi Fundo Dicht-Set](#) ▪ speziell für die Abdichtung von wedi Fundo Duschelementen zum Anschluss an angrenzende Flächen  
5 [wedi 320](#) ▪ zur vollflächigen Verklebung von wedi Fundo Duschelementen auf dem Untergrund



**Fundo Riofino,**  
**quadratisch,**  
**Ablauf zentral**

900 × 900 × 50 mm  
 1.000 × 1.000 × 50 mm  
 1.200 × 1.200 × 50 mm

073737312  
 073737311  
 073737313



**Fundo Riofino,**  
**rechteckig,**  
**Ablauf zentral**

1.200 × 900 × 50 mm  
 1.800 × 900 × 50 mm

073737314  
 073737315

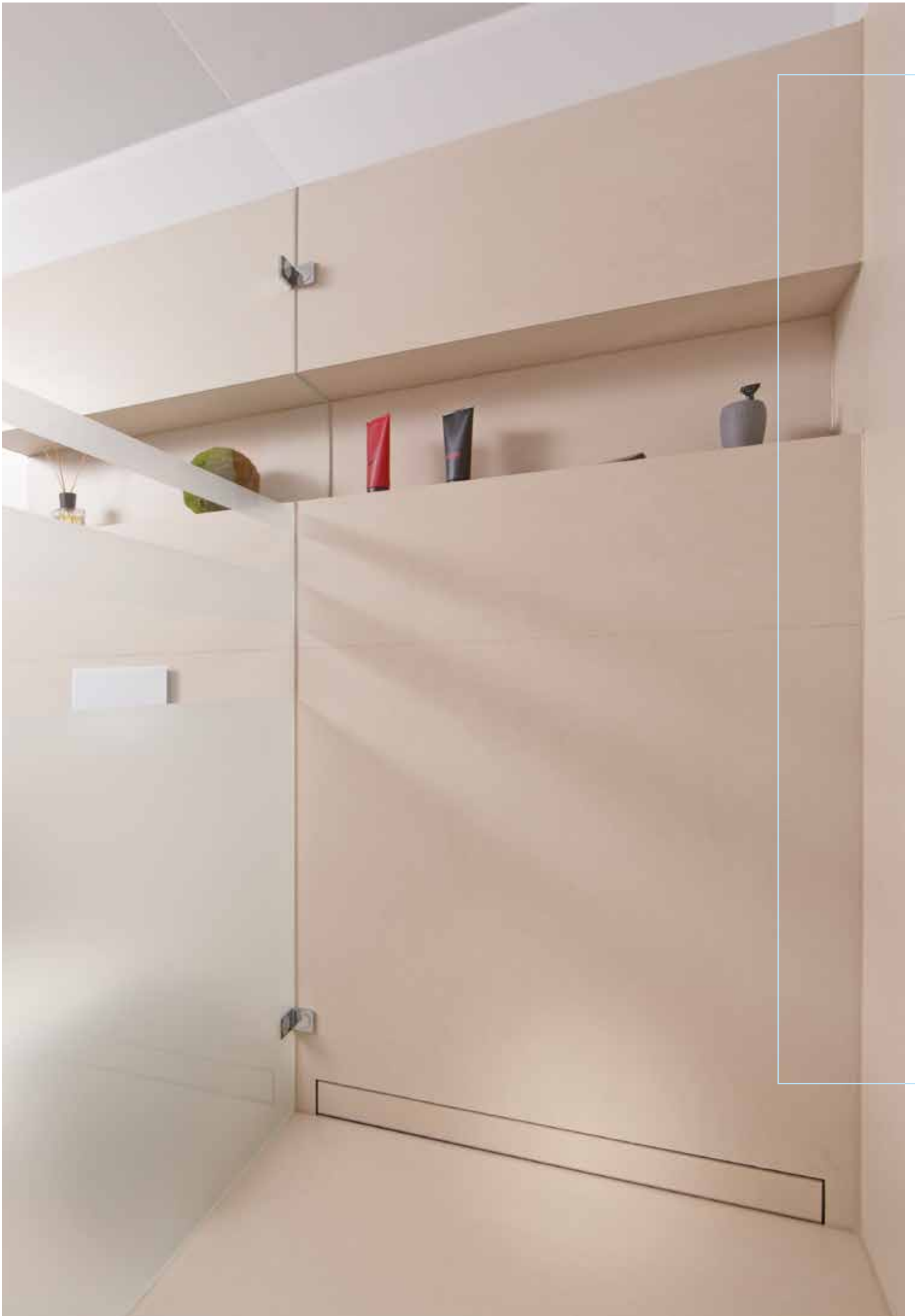



# Fundo Discreto®

## Optischer Wandablauf

Das neue Fundo Discreto Aufsatzelement schafft optisch einen Wasserabfluss vom Boden in die Wand. Speziell für die Duschelemente Rioliteo neo, Riolito und Plano Linea entwickelt, verfügt es über eine auch nach dem Einbau beidseitig nutzbare Edelstahlblende (wahlweise Edelstahloptik oder verfliesbar). Die Installation ist dank neuer technischer Features so einfach wie nie und die Variation aufgrund der zusätzlichen Ausführungen für 300 und 1100 mm Rinnenlänge so groß wie möglich.



# Systemaufbau Fundo Discreto®



## Lieferumfang

- 1 [Fundo Discreto](#) ▪ optischer Wandablauf

## Unverzichtbare Systembestandteile

- 2 [wedi Duschsystem Linie](#) ▪ wedi Fundo Duschelement mit Linienentwässerung, z. B. Fundo Riolito neo
- 3 [wedi 610](#) ▪ Kleb- und Dichtstoff zum wasserdichten Verkleben von Stößen

## Optionale Systembestandteile

- 4 [wedi Bauplatte](#) ▪ zum Aufbau von Vorsatzwänden sowie zum Verkleiden von angrenzenden Flächen
- 5 [wedi Tools Armierband, selbstklebend](#) ▪ zur Armierung von Stößen



**Fundo Discreto, 300 mm  
Aufsatzelement**

900 × 154 × 80 mm

073738205



**Fundo Discreto, 700 mm  
Aufsatzelement**

900 × 154 × 80 mm

073738206



**Fundo Discreto, 800 mm  
Aufsatzelement**

1.000 × 154 × 80 mm

073738207



**Fundo Discreto, 900 mm  
Aufsatzelement**

1.000 × 154 × 80 mm

073738208



**Fundo Discreto, 1100 mm  
Aufsatzelement**

1.200 × 154 × 80 mm

073738209

## wedi Fundo® Rinnenablauf

Linientwässerung – Die waagerechten und senkrechten Ausführungen der wedi Fundo Rinnenabläufe sind für alle Duschelemente mit Linientwässerung einsetzbar. Ob Neubau oder Sanierung, die Rinnenabläufe überzeugen durch ihre geringe Aufbauhöhe, sind zu 100 % wasserdicht und lassen sich um 360° drehen. Die zugehörige Rinnenabdeckung muss passend zum Duschelement ausgewählt werden und ist daher nicht im Lieferumfang der wedi Fundo Rinnenabläufe enthalten.



---

## wedi Fundo® Rinnenabdeckung Standard Plus / wedi Fundo® Rinnenrahmen

Eine installationsfreundliche und attraktive Rahmenlösung, die offene Fliesenkanten kaschiert und die Gesamtoptik der wedi Fundo Rinnen optimiert – der neue wedi Rinnenrahmen überzeugt auf ganzer Linie. Der „ready-to-use“-Rahmen aus leicht zu reinigendem, gebürstetem Edelstahl ergänzt die hochwertigen Rinnenabdeckungen der wedi Duschelemente mit Linientwässerung. Besonders clever und einfach gelöst wurde hierbei die stufenlose Höheneinstellung für Fliesenstärken von 6 bis 20 mm. Diese 100%ige wedi Systemkomponente ist in fünf verschiedenen Abmessungen einzeln oder im Bundling mit der passenden wedi Standard Rinnenabdeckung erhältlich.

wedi Fundo Rinnenabdeckung  
Standard Plus



wedi Fundo Rinnenrahmen

## Hochwertige wedi Fundo Rinnenabdeckungen für die Linientwässerung

Eine wandnahe Linientwässerung verkörpert an sich schon ein besonderes Design in jeder Dusche. Zum Highlight wird das Bad jedoch, wenn die Entwässerungslinie mit den wedi Fundo Rinnenabdeckungen veredelt wird. Erhältlich als Standard- und Exklusivausführung sowie als verfliesbare Variante.



wedi Fundo Rinnenabdeckung standard



wedi Fundo Rinnenabdeckung verfliesbar



wedi Fundo Rinnenabdeckung exklusiv



wedi Fundo Rinnenabdeckung Standard Plus / wedi Fundo Rinnenrahmen

## wedi Fundo® Gefälle- und Abschlussprofile für Fundo Riolito® neo, Plano® Linea / wedi Fundo® Gefälleprofile für Fundo Riolito®

Beim Einbau von bodengleichen Duschen entsteht schnell die Notwendigkeit, die Fliesen dem Gefälle des Duschelementes anzupassen. Dank der wedi Fundo Gefälle- und Abschlussprofile gehört das aufwendige Abschrägen bzw. Anschneiden der Wandfliesen der Vergangenheit an.

Sie sind speziell für die Duschelemente Fundo Riolito, Fundo Riolito neo sowie Fundo Plano Linea konzipiert und ermöglichen einen optisch hochwertigen Übergang vom Gefälle des Duschelementes zum ebenen Bodenbelag oder zu einer direkt angrenzenden Wand. Die Profile sind sowohl als Rechts- und Links-Ausführung sowie in unterschiedlichen Höhen erhältlich.

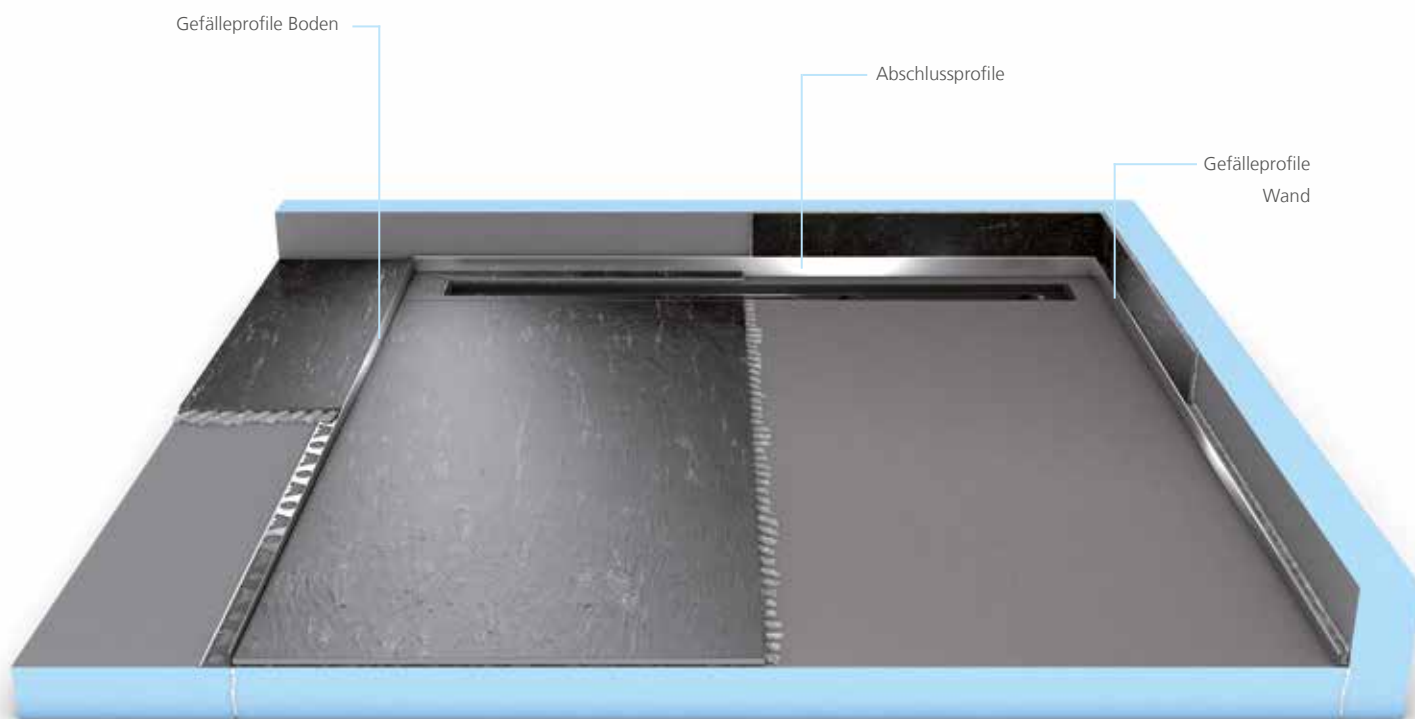



# Design und Form

Die umfangreiche Formenvielfalt der wedi Designelemente bietet unzählige Gestaltungsmöglichkeiten. Ob gerade Bänke, Eckkonstruktionen, saubere Abschlusslösungen oder Liegen – die unterschiedlichen Ausführungen erlauben die Kreation stilvoller und moderner Bad- und Wellnesslandschaften, die individuell verfliesbar sind. Eine fugenfreie Alternative zur Fliese bieten die neuen Top Oberflächen für Wand und wedi Fundo Duschelemente. Die modernen Designs in Naturstein-Optik verleihen jedem Bad das gewisse Etwas.



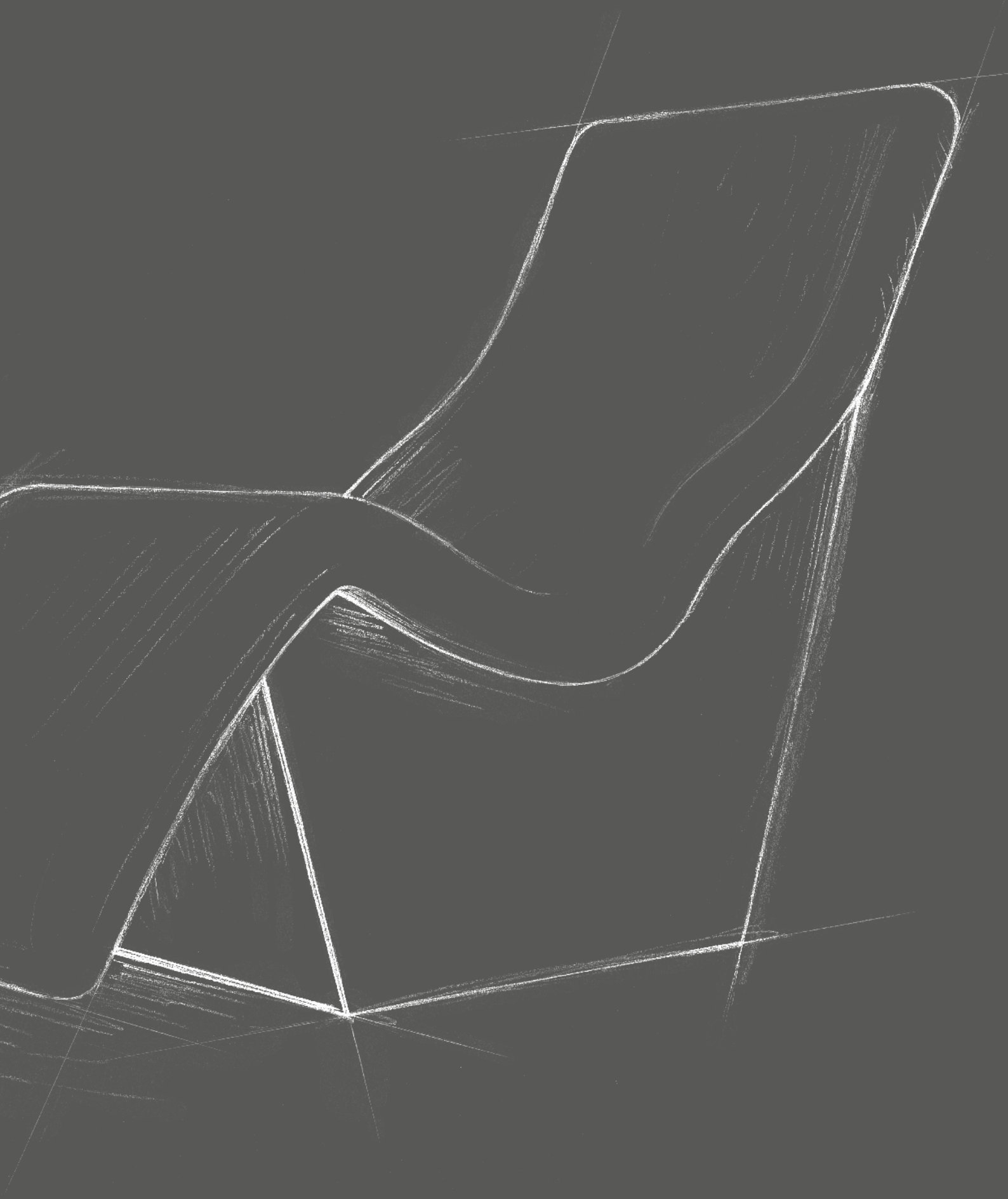



# Die neue Top-Serie

## Fundo Top® und wedi Top Wall

Die fugenfreie Alternative zur Fliese, die immer passt. Mit Fundo Top für Duschböden und wedi Top Wall für Wandflächen bietet wedi erstmals montagefertige Designoberflächen, die gegenüber keramischen Belägen eine Vielzahl von Vorteilen haben.

Die Designoberflächen bilden eine fugenfreie und somit attraktive und pflegeleichte Oberfläche. Die unterschiedlichen Farbtöne sowie Texturen lassen Raum für Individualität und vielfältige Variationen. So ist die homogen-weiße Oberfläche für die Boden Anwendung beliebig mit den anthrazit-schwarzen und grauen Varianten in trendiger Natursteinoptik kombinierbar. Je nach Wunsch lassen sich die Oberflächen auf das passende Maß kürzen und eignen sich gleichermaßen für Neubau, Renovierung und Modernisierung.



# Systemaufbau Top-Serie

**Montage-Tipp:**

wedi Top Wall Oberflächen  
immer in der gleichen Lauf-  
richtung verwenden

**Lieferumfang**

- 1 Fundo Top ▪ montagefertige Oberfläche, hier für Fundo Plano Duschelemente
- 2 wedi Top Wall ▪ montagefertige Oberfläche für Wandflächen

**Unverzichtbare Systembestandteile**

- 3 Fundo Plano ▪ extrem flaches bodengleiches Duschelement mit fest integrierter Ablauftechnik
- 4 wedi Fundo Dicht-Set ▪ speziell für die Abdichtung von wedi Fundo Duschelementen zum Anschluss an angrenzende Flächen
- 5 wedi 610 ▪ Kleb- und Dichtstoff zum wasserdichten Verkleben der Top Oberflächen auf wedi Bauplatte bzw. wedi Fundo Duschelement
- 6 wedi 320 ▪ zur vollflächigen Verklebung von wedi Fundo Duschelementen auf dem Untergrund

**Optionale Systembestandteile**

- 7 wedi Randdämmstreifen ▪ Schallschutz und Dämmung für den Bereich zwischen wedi Fundo Duschelement und Wand
- 8 PE-Folie ▪ Standard-Baupolie als Trennschicht zwischen Schallschutzmatte und Mörtel
- 9 wedi Nonstep Pro ▪ Schallschutzmatte zur Wasserpralldämmung unter wedi Fundo Duschelementen



**Fundo Top Primo,**  
quadratisch,  
Ablauf zentral

900 × 900 × 6 mm  
1.200 × 1.200 × 6 mm



072010100  
072010103

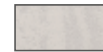

072010500  
072010503



072010600  
072010603



**Fundo Top Primo,**  
rechteckig,  
Ablauf zentral

1.200 × 900 × 6 mm  
1.800 × 900 × 6 mm

072010101  
072010104

072010501  
072010503

072010601  
072010603

**rechteckig,**  
Ablauf dezentral

1.200 × 900 × 6 mm  
1.400 × 900 × 6 mm  
1.600 × 1.000 × 6 mm  
1.800 × 900 × 6 mm

072010102  
072010106  
072010107  
072010105

072010502  
072010504  
072010505  
072010506

072010602  
072010604  
072010605  
072010606



**Fundo Top Riolito neo,**  
rechteckig,  
Ablauf zentral

1.200 × 900 × 6 mm  
1.600 × 1.000 × 6 mm  
1.800 × 900 × 6 mm

072020100  
072020101  
072020102

072020500  
072020501  
072020502

072020600  
072020601  
072020602



**Fundo Top Plano,**  
quadratisch,  
Ablauf zentral

900 × 900 × 6 mm

072030100

**rechteckig,**  
Ablauf zentral

1.200 × 900 × 6 mm

072030101

**rechteckig,**  
Ablauf dezentral

1.600 × 1.000 × 6 mm

072030102



**Fundo Top**  
Rinnenabdeckungs-Set

810 × 50 × 50 mm

072000100

072000500

072000600



**Fundo Top**  
Sockelleiste

1.880 × 200 × 6 mm

072040100

072000500

072040600



**wedi Top Wall**

2.500 × 900 × 6 mm  
2.500 × 1.200 × 6 mm

072042000  
072042001

072042100  
072042101



## wedi Top Wall

Die montagefertigen wedi Top Wall Designoberflächen bieten die einzigartige Möglichkeit einer fugenfreien und somit attraktiven und pflegeleichten Wandverkleidung. Sie bestehen aus einem hochwertigen, durchgefärbten Werkstoff mit ästhetischer Natursteinoptik und sind in den modernen Trendfarben Anthrazit-Schwarz und Grau erhältlich. Das Besondere: Die beiden Farben lassen sich nach Belieben für individuelle Muster oder Intarsien einsetzen.



## Fundo Top® Rinnenabdeckungs-Set

Passend zu den montagefertigen Fundo Top Oberflächen gibt es verschiedene Zubehör-Produkte, wie z. B. die passenden Rinnenabdeckungen für wedi Fundo Duschsysteme mit Linienentwässerung. Diese stehen mit einem farblich abgestimmten Fundo Top Inlay in den modernen Trendfarben Grau, Anthrazit-Schwarz und Weiß zur Auswahl und schaffen einen harmonischen, attraktiven Duschplatz.

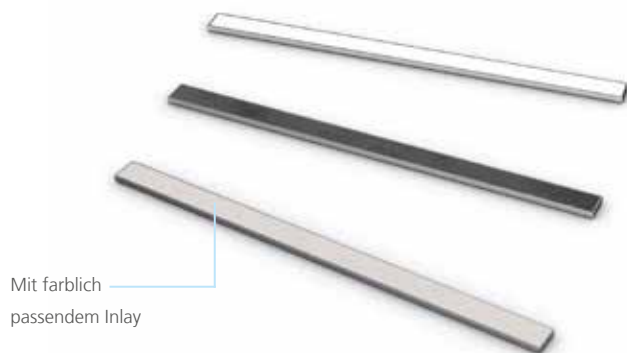

---

## Fundo Top® Sockelleisten

Speziell für Duschaufbauten, die aus der einzigartigen Kombination aus wedi Fundo Duschsystem mit montagefertiger Fundo Top Oberfläche bestehen, eignen sich die passenden und farblich abgestimmten Fundo Top Sockelleisten. Sie sorgen für einen optisch attraktiven Einstieg in die Dusche und fügen sich perfekt in das Gesamtbild des Duschplatzes ein.



## wedi Sanoasa® Sitzbänke

Die wedi Sanoasa Sitzbänke bieten viel Platz zum Erholen und zur bequemen Körperpflege. Mit gerader, schräger oder abgerundeter Sitzkante und verschiedenen Breiten oder komplett frei schwebender Sitzfläche ist für jeden Geschmack und Einsatzzweck die passende Variante erhältlich.

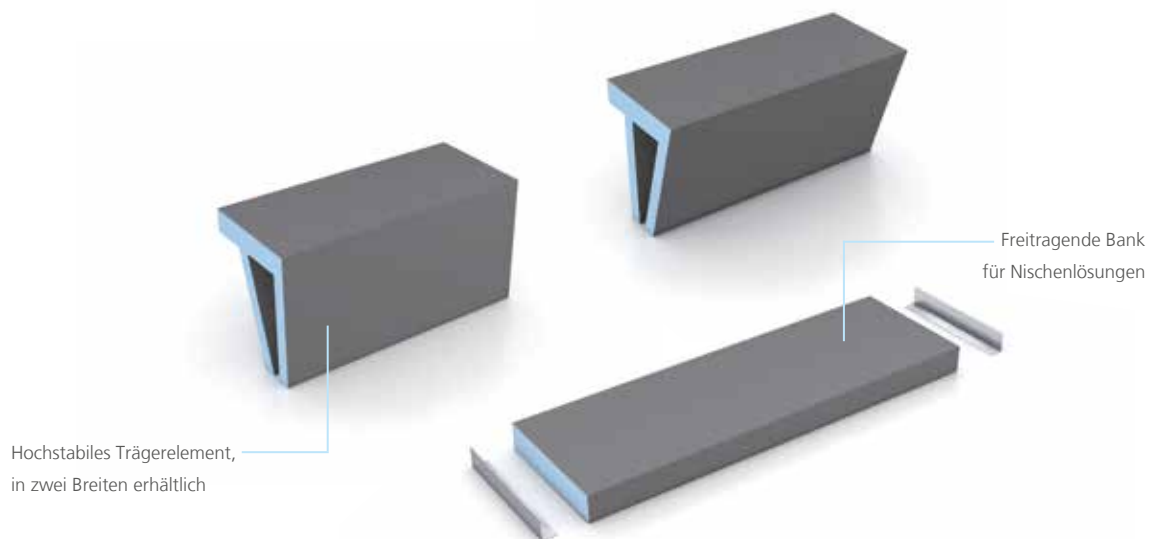

## wedi Sanoasa® Ecksitz

Der Ecksitz ist ein freitragendes, in zwei verschiedenen Größen erhältlich Sitzelement, das durch seine dreieckige, kompakte Form optimal in kleinen Duschen einsetzbar ist. Die Montage kann sowohl im Rohbau als auch auf dem fertigen Fliesenbelag erfolgen.

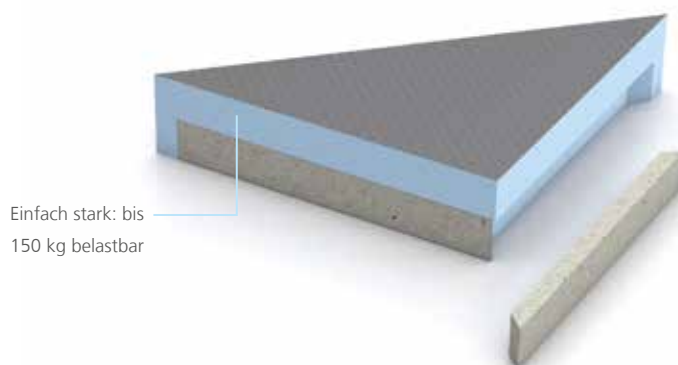



## wedi Sanoasa® Bankelemente

Die Sanoasa Bänke der Comoda und Bellina Serie sind in so vielen unterschiedlichen Ausführungen erhältlich, dass damit nahezu jede Sitzkombination gebaut werden kann. Ob gerade Bänke, Eckkonstruktionen oder saubere Abschlusslösungen, nach der individuellen Verfließung setzen sie Akzente in allen Bädern und Wellnessanlagen.



Modular  
kombinierbar



# System-Zubehör

Schnell, hochwertig und garantiert sicher. Das vielseitige Zubehör-Sortiment von wedi bietet praktische Systemhelfer zum Abdichten, Verkleben und Montieren. Von dem bewährten wedi 610 Kleb- und Dichtstoff über vlieskaschierte Dichtbahnen und -ecken bis hin zum umfangreichen wedi Fundo Dicht-Set für alle Anschlüsse und Stöße in der Dusche.

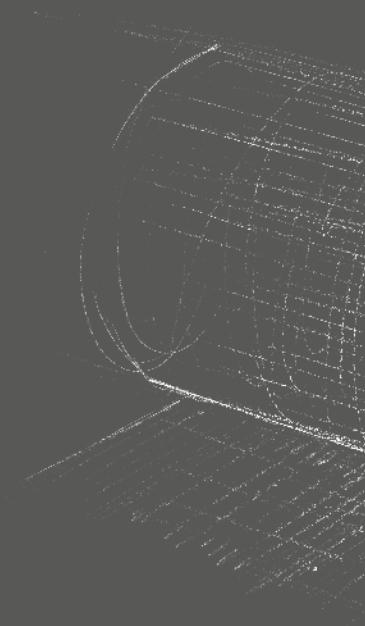

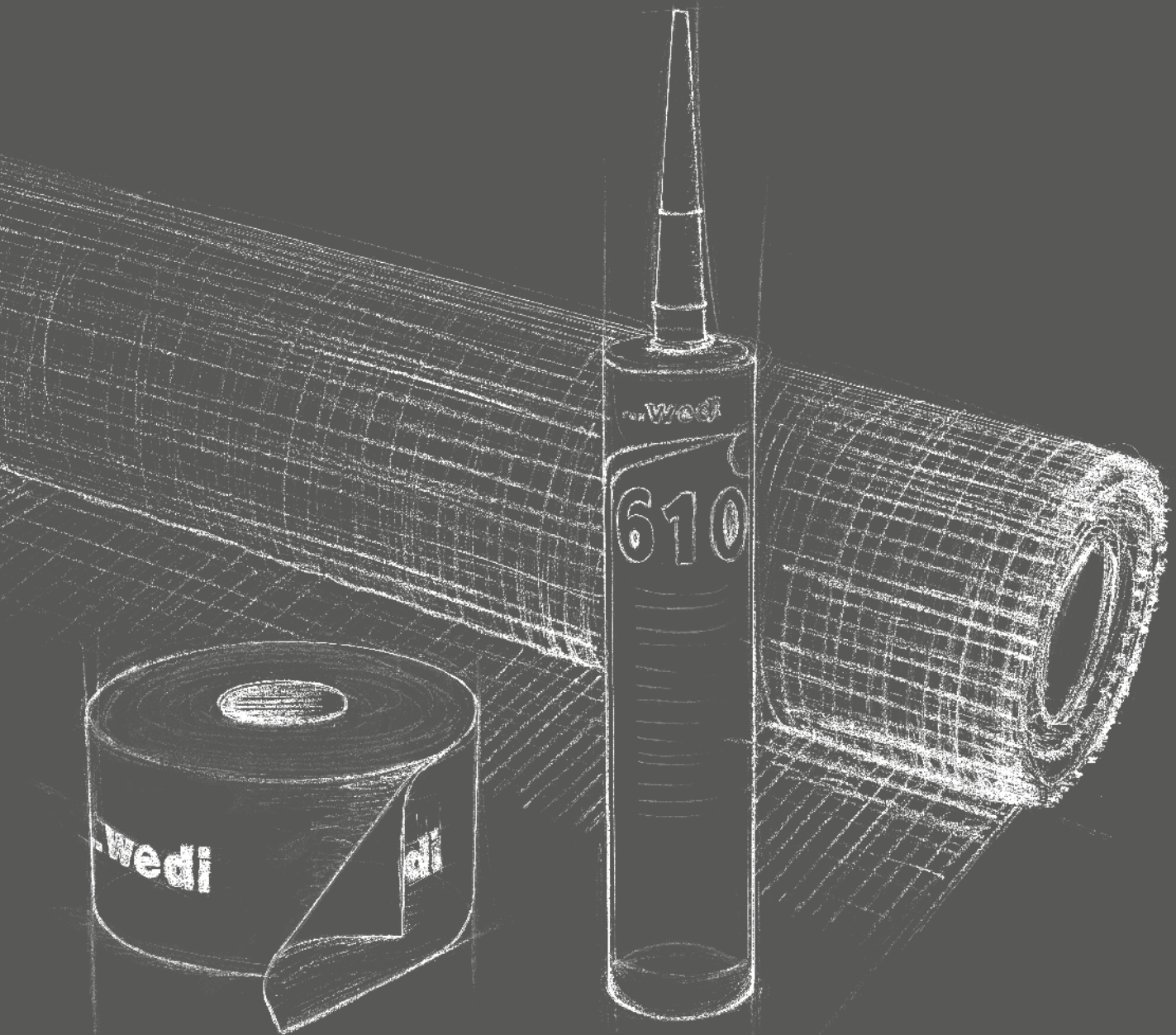

## wedi 320 Fliesenkleber

Der universell einsetzbare wedi 320 Dünnbettmörtel auf Basis hydraulischer Bindemittel ist ideal für das Ansetzen und Verlegen von wedi Bauplatten sowie Wand- und Bodenfliesen im Innen- und Außenbereich geeignet.



Wasserfest und frostbeständig

## wedi 360 Flexibler Mittelbettmörtel

Der hoch kunststoffvergütete, hydraulisch und schnell abbindende Mittelbettmörtel eignet sich bestens für wedi Bauplatten sowie Wand- und Bodenbeläge. Die Mörtelбетtdicke liegt zwischen 5 bis 20 mm.



Für innen und außen bestens geeignet

## wedi 610® Kleb- und Dichtstoff

Als vielseitig anwendbarer einkomponentiger Kleb- und Dichtstoff ist wedi 610 besonders für die einfache, sichere und wasserfeste Stoßverbindung zwischen wedi Komponenten in nur einem Arbeitsschritt geeignet. Die Kombination aus wedi Bauplatte und wedi 610 hat ein abP für den hochbeanspruchten Bereich.



Lösemittel-, silikon- und PCP-frei

## wedi 520 Dichtschlämme

Die flexible und 2-komponentige Dichtschlämme wedi 520 eignet sich für Anwendungen im Innen- und Außenbereich. Sie ist rissüberbrückend und gewährleistet hohe Sicherheit bei nachträglich auftretenden Untergrundrissen. Ideal zum Eindichten der Dichtungsdetails in allen wedi Abdichtungssystemen.



Hydraulisch abbindend

## wedi Fundo® Dicht-Set

Das wedi Fundo Dicht-Set besteht aus den Produkten wedi 520 Dichtschlämme, wedi Tools Dichtband sowie wedi Tools Dichtecken und ist speziell zum wasserdichten Anschluss von wedi Fundo Duschelementen an andere systemfremde Materialien, wie z. B. Estrich oder Gipskarton, geeignet.

Speziell für wedi Fundo Duschelemente



## wedi Tools® Gefälleabdichtung

Die dreidimensionalen Dichtecken aus einem mit Polypropylenvlies beschichteten TPE sind ideal für die Abdichtung der Stoßkanten an Wand und Boden geeignet und berücksichtigen dabei die unterschiedlichen Gefällesituationen der Fundo Riolito und Riolito neo Duschelemente.

Abdichtungsdetails für die Linientwässerung

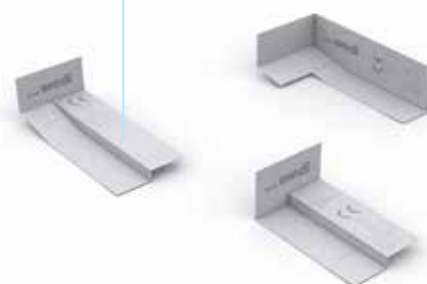

## wedi Tools® Armierband

Das wahlweise selbstklebende wedi Tools Armierband eignet sich speziell zur Fixierung bzw. Überbrückung von Bauplattenstoßkanten.

Selbstklebende Ausführung erhältlich



## wedi Tools® Dichtband und Dichtecken

wedi Tools Dichtband und Dichtecken eignen sich zum sicheren Eindichten von Eck-, Anschluss- und Stoßfugen sowie Durchdringungen. Sie bestehen aus mit Polypropylenvlies beschichtetem TPE und besitzen sehr gute Haftungseigenschaften.

Für Eck-, Anschluss- und Stoßfugen



## wedi Tools® Dichtmanschetten

Die dehnbaren und vlieskaschierten wedi Dichtmanschetten eignen sich für die Abdichtung von Rohrleitungen unter keramischen Belägen in Dusch- und Nassräumen. Erhältlich in den Nennweiten  $\frac{1}{2}$  bis  $\frac{3}{4}$  Zoll, DN 40 – 75 und DN 90 – 125 bieten sie für unterschiedlich große Durchführungen stets eine sichere Abdichtungslösung.

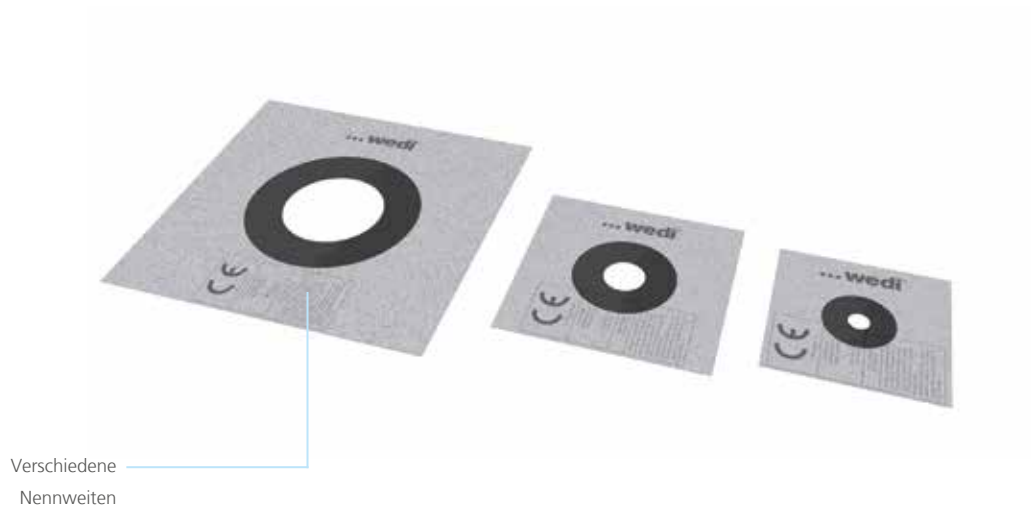

## wedi Tools® Butyl-Wannendichtband

Das vlieskaschierte wedi Tools Wannendichtband besteht aus einem TPE-beschichtetem Polypropylenvlies mit aufgezogenem Butylstreifen. Es verfügt über gute Haftungseigenschaften und eignet sich zum sicheren Eindichten von Wannen und Duschtassen aus Stahl-Emaile, Acryl oder ähnlichen Materialien. Optional ist es im Set mit dem selbstklebenden Entkopplungsstreifen erhältlich, der einen Spannungsausgleich zwischen Wanne und der angrenzenden Wand schafft.

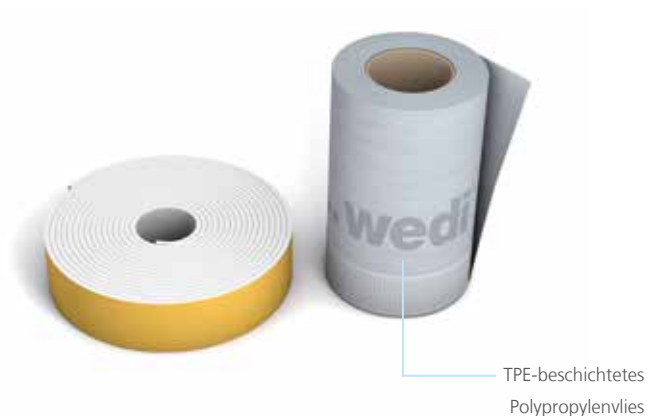

## wedi Subliner® Dry & Flex

Die flexible, rissüberbrückende Abdichtungs- und Entkopplungsbahn wedi Subliner Dry & Flex besteht aus einer hoch reißfesten Polyethylenfolie und eignet sich für schnelle Abdichtungsmaßnahmen bei Terminbaustellen im Verbund mit keramischen Fliesen und Platten sowie Naturwerksteinbelägen für Wand- und Bodenflächen im Innen- und Außenbereich. Die Spezialbahn bewirkt einen verbesserten Spannungsausgleich bei abrupten Temperaturwechseln. Sie ist geprüft und zugelassen für die Anwendungsbereiche bis W2-I.



---

### wedi Subliner® Dry

wedi Subliner Dry ist eine dünnere, rissüberbrückende Abdichtungsbahn aus einer hoch reißfesten Polyethylenfolie, die aufgrund ihrer beidseitigen Spezialvlieskaschierung eine optimale Verankerung zu Fliesenverlegewerkstoffen bietet. Perfekt kombinierbar mit den wedi Systemkomponenten, z. B. wedi Tools Dichtband und wedi 520. Geprüft und zugelassen für die Anwendungsbereiche bis W2-I.



### wedi Subliner® Flex

Die rissüberbrückende Entkopplungsbahn wedi Subliner Flex für Wand- und Bodenflächen im Innenbereich besteht aus einer stabilen Gewebearmierung, die aufgrund ihrer beidseitigen Spezialvlieskaschierung eine optimale Verankerung zu Fliesenverlegewerkstoffen bietet.



## wedi Tools® Randdämmstreifen

Der wedi Tools Randdämmstreifen verhindert die Schallübertragung zwischen dem wedi Fundo Duschelement und dem angrenzenden Bereich (Wand, Estrich etc.) und ist somit eine unverzichtbare Ergänzung zur Schallschutzmatte wedi Nonstep Pro.

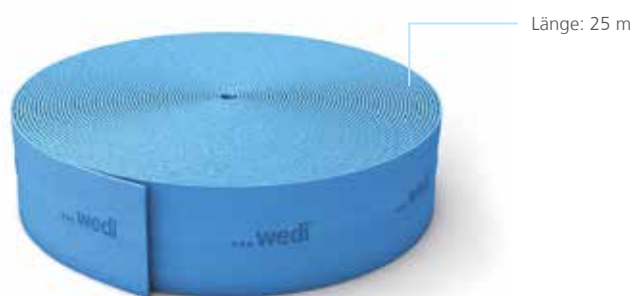

## wedi Nonstep® Plan

Die wedi Nonstep Plan Trittschalldämmung ist eine dünnere Gummigranulatmatte mit einer flexiblen, mineralischen Beschichtung, die zur Entkopplung unter keramischen Bodenbelägen, Laminat oder Fertigparkett verwendet werden kann.

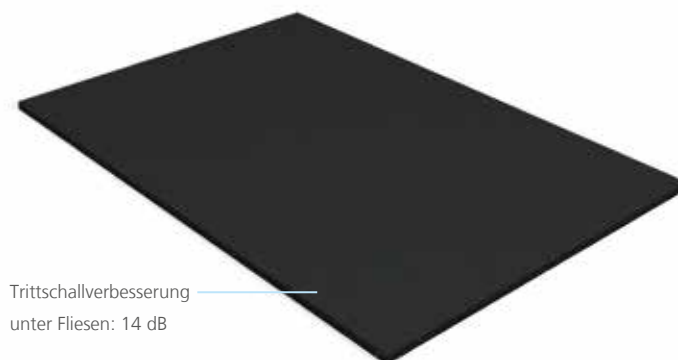



## wedi Nonstep® Pro

wedi Nonstep Pro ist das ideale Produkt zur effizienten Dämmung von Trittschall und Wasserprallgeräuschen. Es erfüllt nicht nur die Mindestanforderungen, sondern ist im modularen wedi System erfolgreich auf die Einhaltung der erhöhten Schallschutz-Anforderungen getestet worden.



---

## wedi Nonstep® Plus

Die wedi Nonstep Plus Trittschalldämmung besteht aus einer 6 mm wedi Bauplatte, die werkseitig mit einer 5 mm Gummimatte verklebt ist, so dass eine Stufenfalz-Verbindung entsteht. Die Trittschalldämmplatte wird als Entkoppelung unter keramischen Bodenbelägen, Laminat oder Fertigparkett eingesetzt.

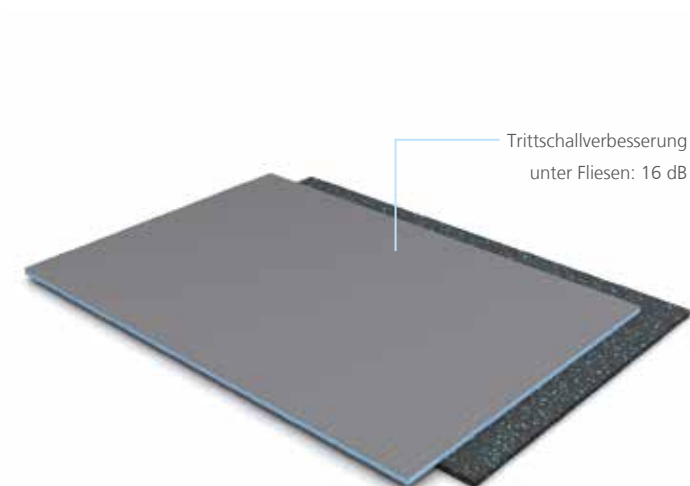

# System-Technik

Funktionalität und Sicherheit spielen bei allen Unterkonstruktionen von wedi eine entscheidende Rolle. Genau deshalb vertrauen Handwerker seit Jahrzehnten auf die einzigartige Qualität der modularen wedi Systeme. Sie sind wärmedämmend, variabel einsetzbar, erweiterbar, leicht und zugleich stabil sowie 100 % wasserdicht.

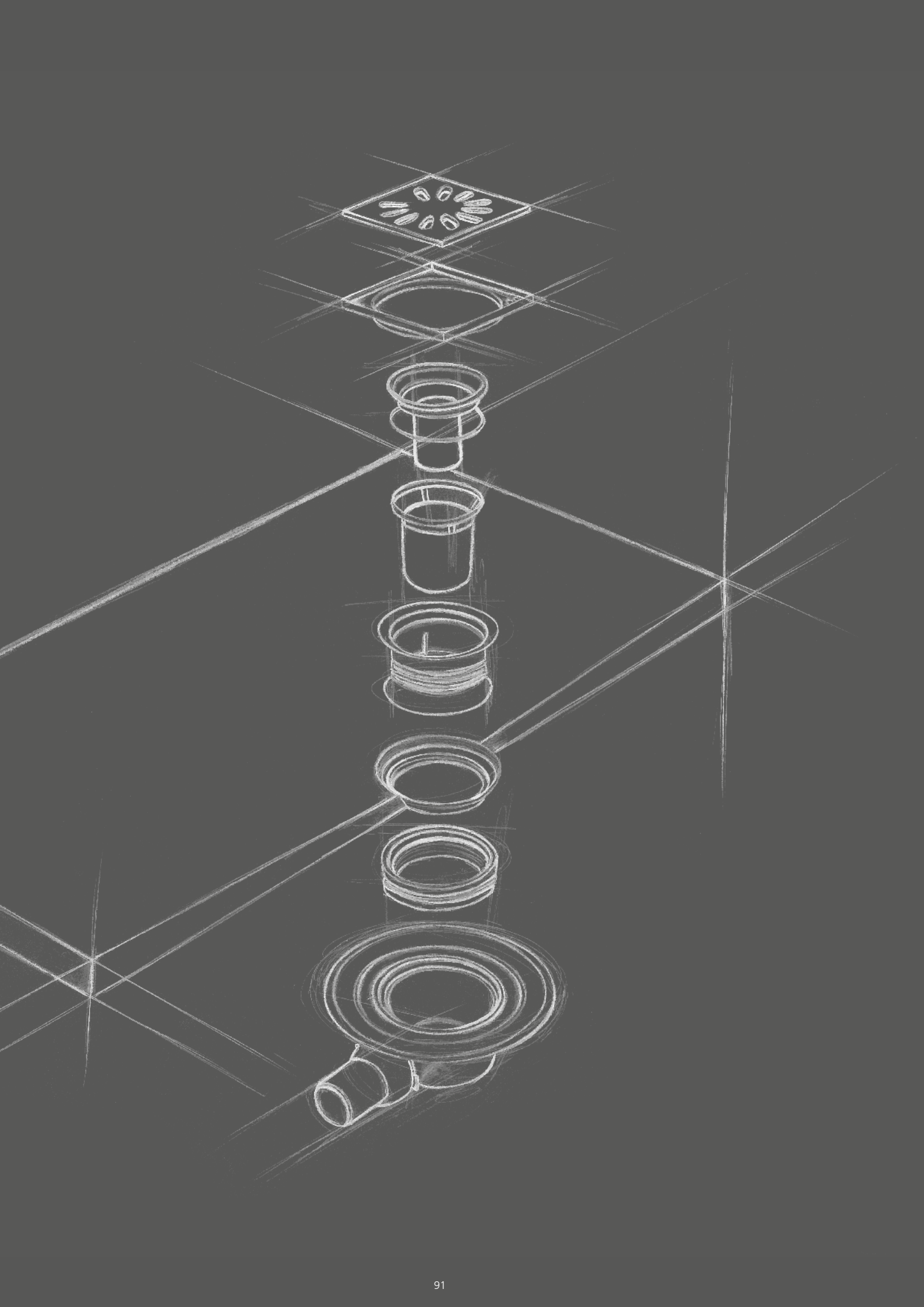

## Welche Aufbauhöhe hat welches Duschelement?

Auf der Suche nach dem passenden Duschelement ist eine Frage besonders wichtig: Welche Aufbauhöhe hat das Duschelement? Oft werden Produkte nicht mit der tatsächlichen Aufbauhöhe beworben, sondern mit dem Rohbaumaß am Ablauf. Was aber benötigt wird, ist die höchste Stelle am äußeren Rand eines Elementes. Darum nennen wir Ihnen immer die maximale Höhe des Duschelements – der einzige Wert, der für Sie zählt.

**wedi Fundo Duschelement + wedi Fundo Ablauf = Aufbauhöhe**

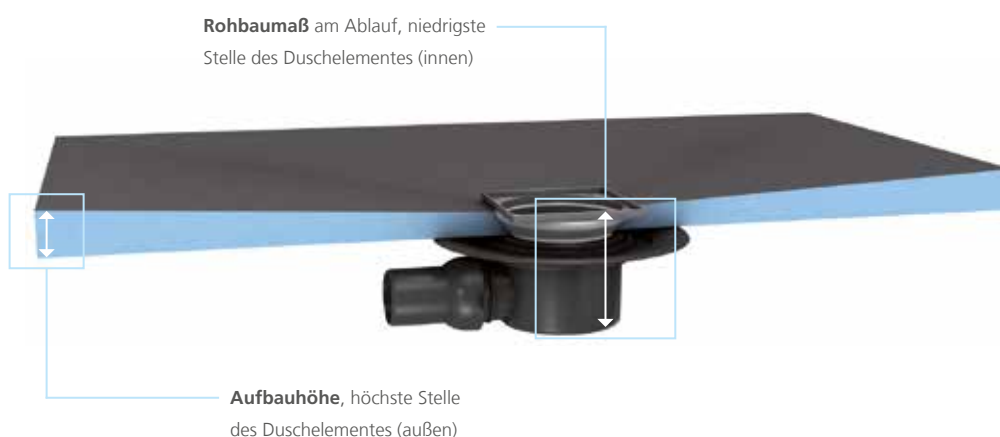

Bodengleiches Duschelement	Ablauf	Aufbauhöhe
Fundo Ligno (Einbau bündig zur Holzdecke)	wedi Fundo Punktablauf senkrecht oder waagrecht, DN 50	0 mm
Fundo Ligno (Einbau auf der Holzdecke)	wedi Fundo Punktablauf senkrecht oder waagrecht, DN 50	20 mm
Fundo Primo	wedi Fundo Punktablauf senkrecht, DN 50	40 mm
Fundo Riolito neo, Riolito, Riofino	wedi Fundo Rinnenablauf senkrecht, DN 50	50 mm
Fundo Integro	Ablauf im System integriert	90 mm
Fundo Plano	Ablauf im System integriert	65 mm
Fundo Plano Linea	Ablauf im System integriert	70 mm
Fundo Primo, Riolito neo, Riolito, Riofino	wedi Fundo Punkt- oder Rinnenablauf Mini Max, DN 40	97 – 99 mm
Fundo Primo, Riolito neo, Riolito, Riofino	wedi Fundo Punkt- oder Rinnenablauf waagrecht, DN 50	130 mm



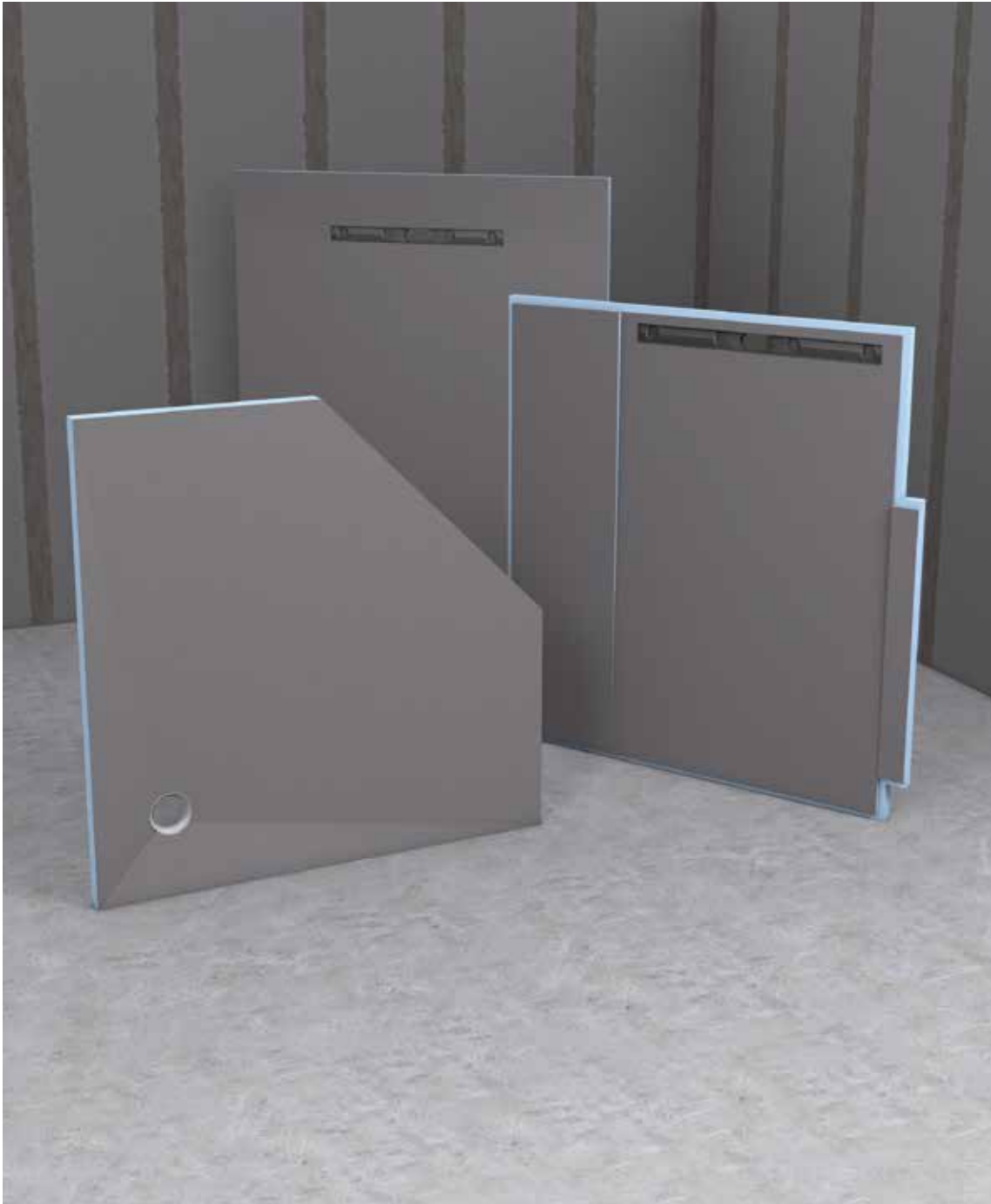

## wedi Fundo Individualanfertigungen

Für besondere Anforderungen im Bad, wie z. B. verwinkelte Duschplätze, eröffnet wedi die einzigartige Möglichkeit, alle Duschelemente aus der wedi Fundo Serie individuell zu fertigen. Das Format, die Positionierung des Ablaufs und die gewünschte Ablauftechnik lassen sich nach Belieben einplanen.

# Klassisches System ■ Fundo Top® Slim-Kit

wedi Fundo Punktablauf Mini Max, DN 40, auf Estrichfußboden

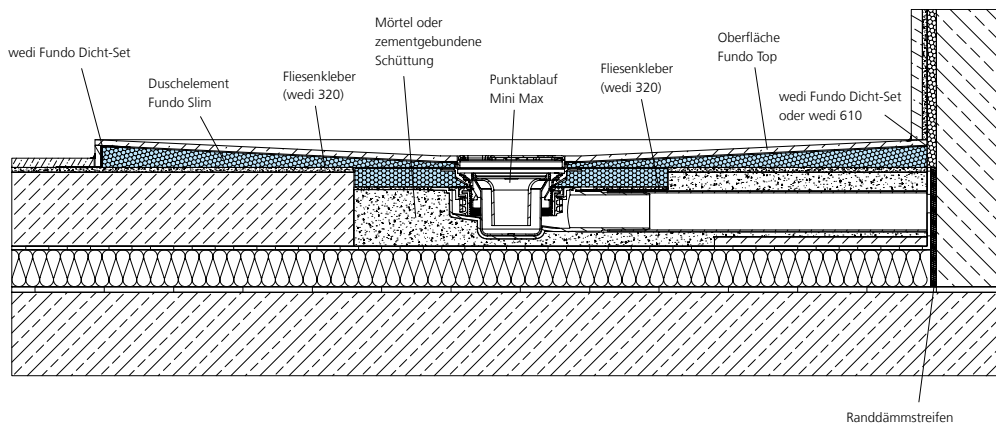

wedi Fundo Punktablauf waagrecht, DN 50, in Estrichfußboden

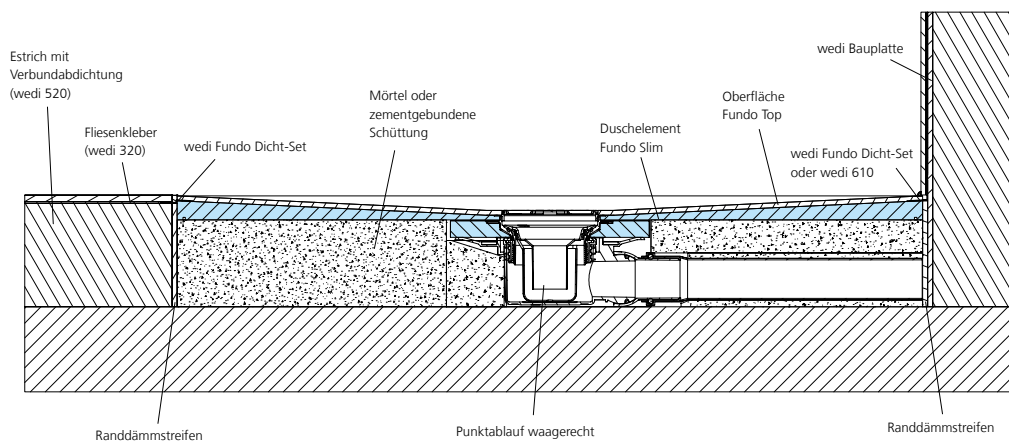

wedi Fundo Punktablauf waagrecht, DN 50, in Holzbalkendecke

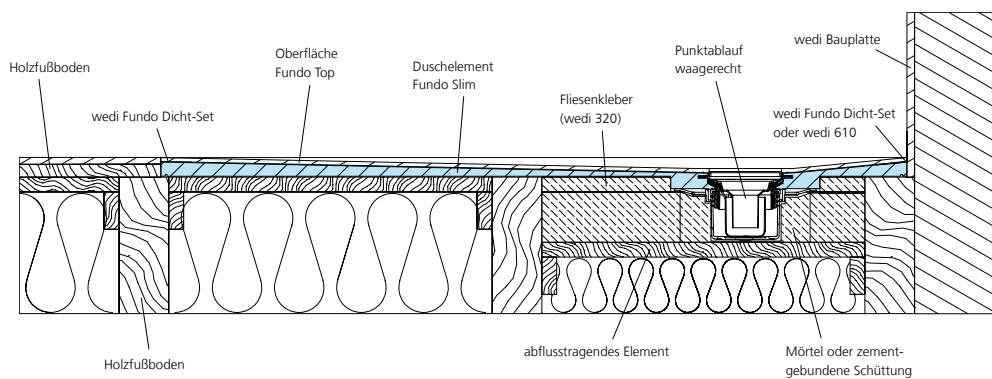

# Komplettsystem ■ Fundo Plano®

Fundo Plano, integrierter Ablauf waagrecht, DN 40, Estrichfußboden

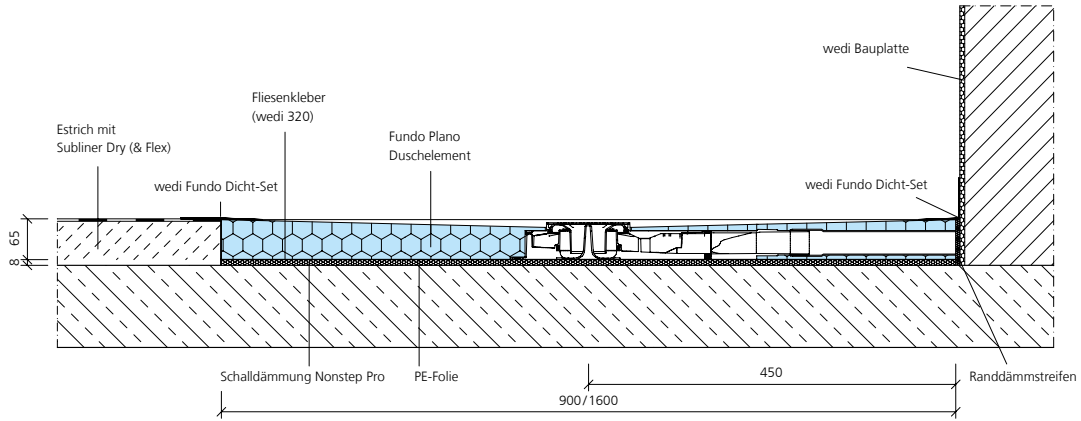

Fundo Plano, Komplettsystem A, Anschluss lange Seite

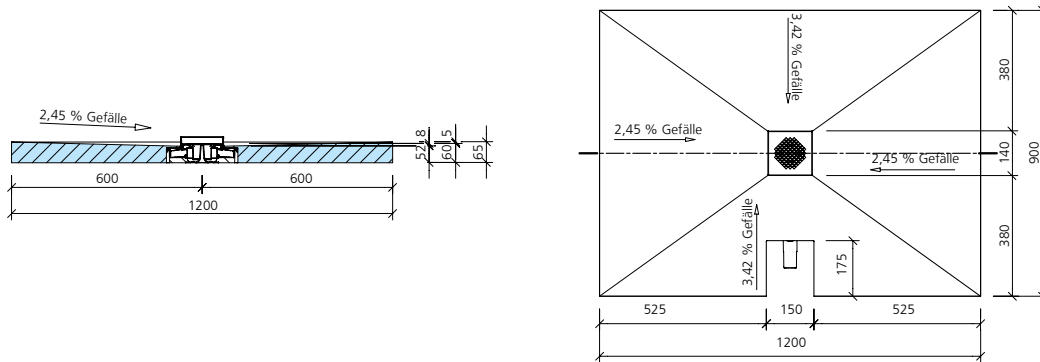

Fundo Plano, Komplettsystem B, Anschluss kurze Seite

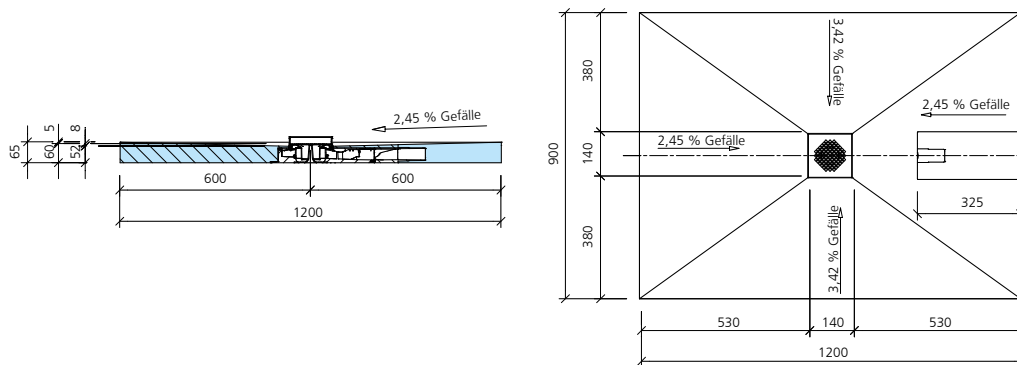

# Komplettsystem ■ Fundo Integro®

Fundo Integro, integrierter Ablauf waagrecht, DN 50, Estrichfußboden

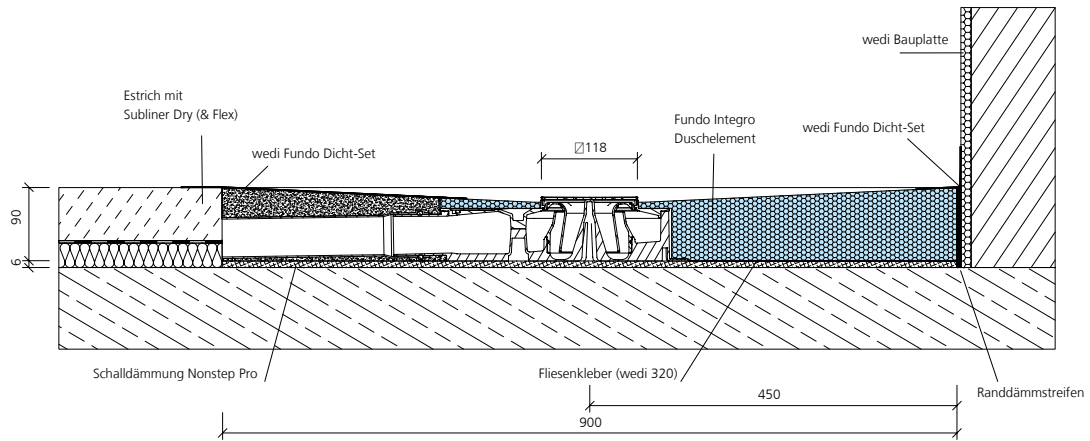

Fundo Integro, Komplettsystem A, Anschluss lange Seite

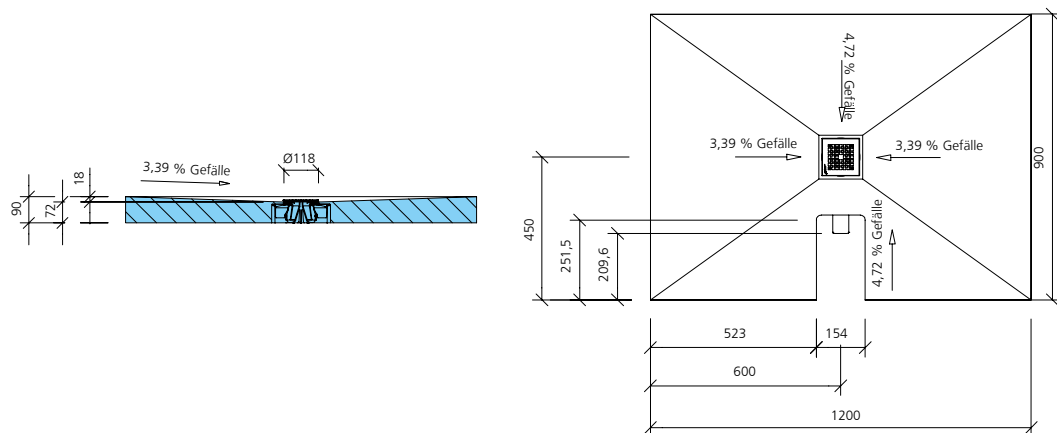

Fundo Integro, Komplettsystem B, Anschluss kurze Seite

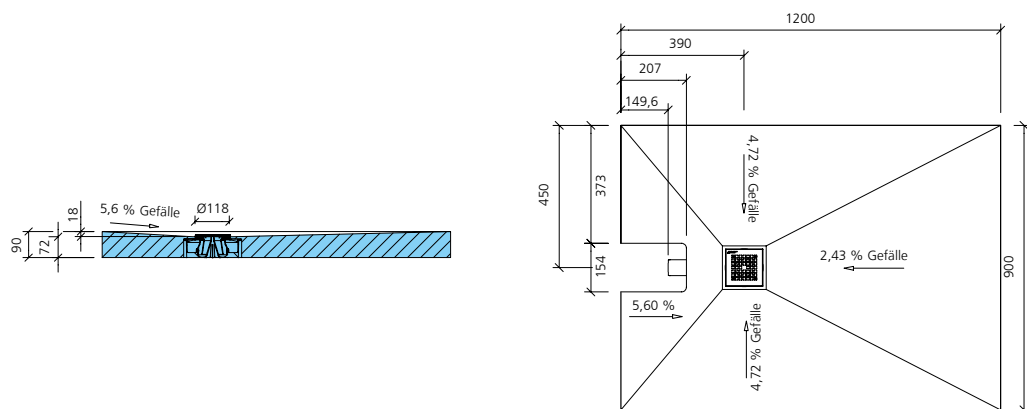



# Klassisches System ■ Fundo Primo® /Nautilo® /Trollo® /Borgo®

wedi Fundo Punktablauf waagerecht, DN 50, Estrichfußboden

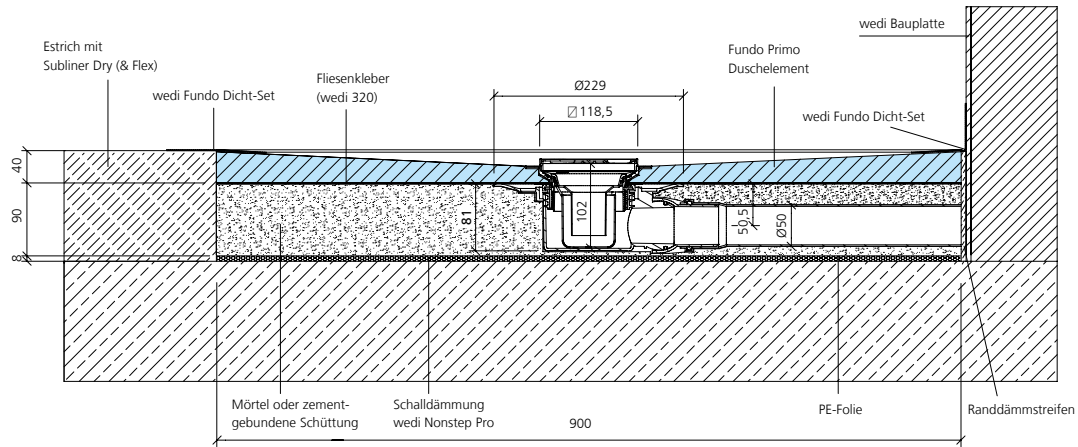

wedi Fundo Punktablauf Mini Max, DN 40, Estrichfußboden

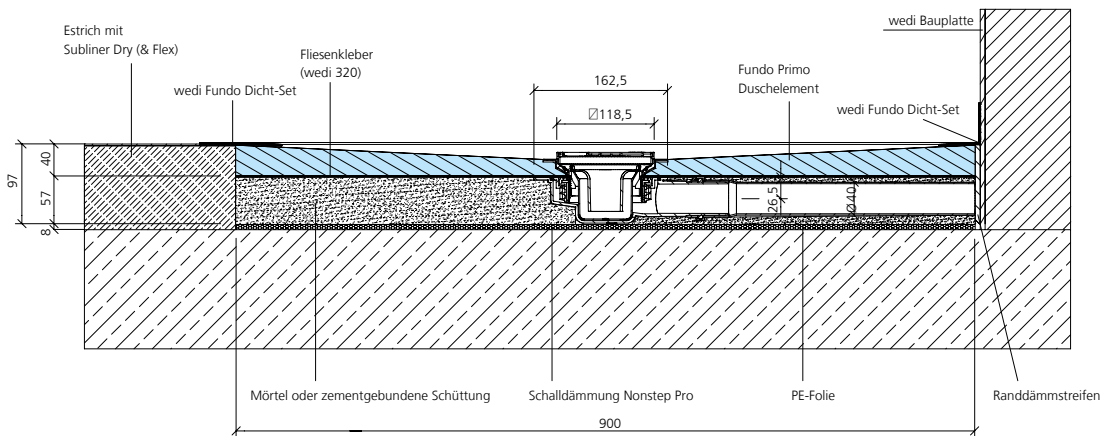

wedi Fundo Punktablauf senkrecht, DN 50, Estrichfußboden

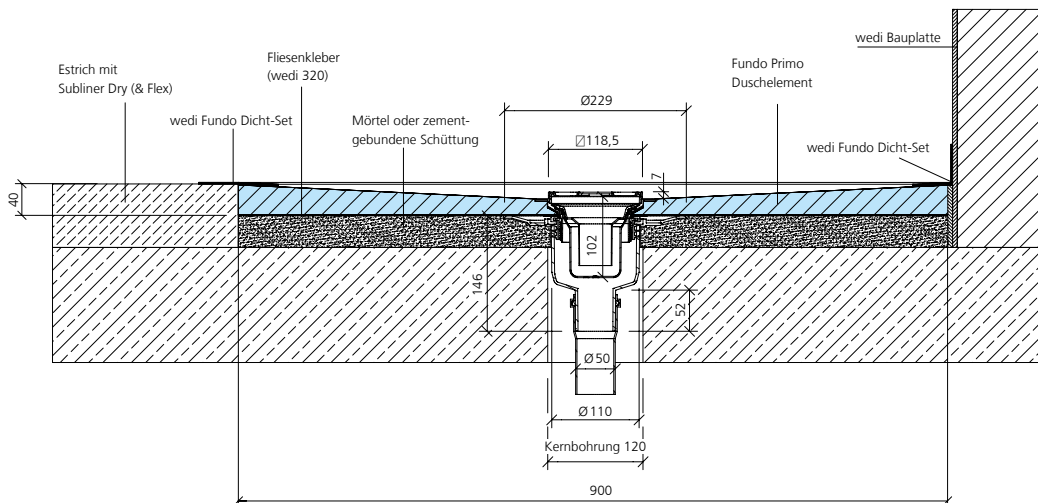

1 Das Duschelement Fundo Nautilo hat eine Stärke von 50 mm.

# Klassisches System ■ Fundo Ligno®

## wedi Fundo Punktablauf waagrecht, DN 50, in Holzbalkendecke

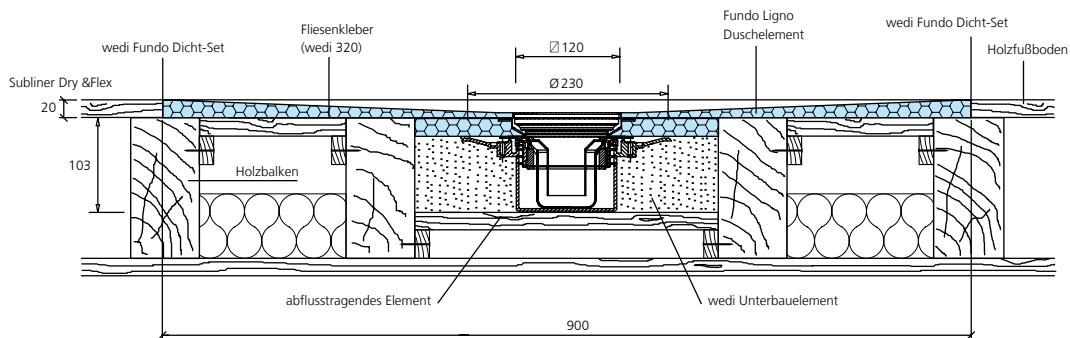

## wedi Fundo Punktablauf Mini Max, DN 40, in Holzbalkendecke

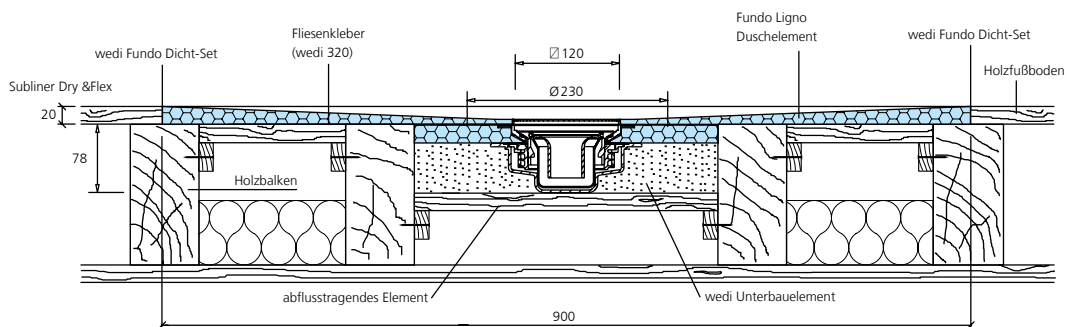

# Klassisches System ■ Fundo Ligno®

wedi Fundo Punktablauf waagrecht, DN 50, auf Holzbalkendecke

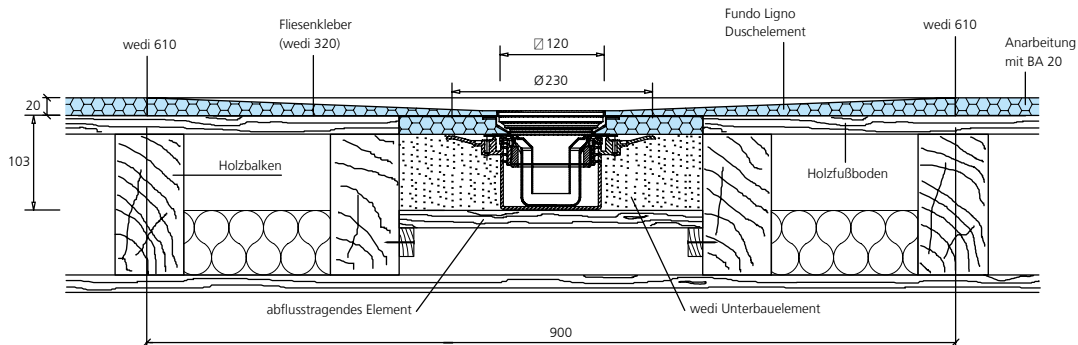

wedi Fundo Punktablauf Mini Max, DN 40, auf Holzbalkendecke

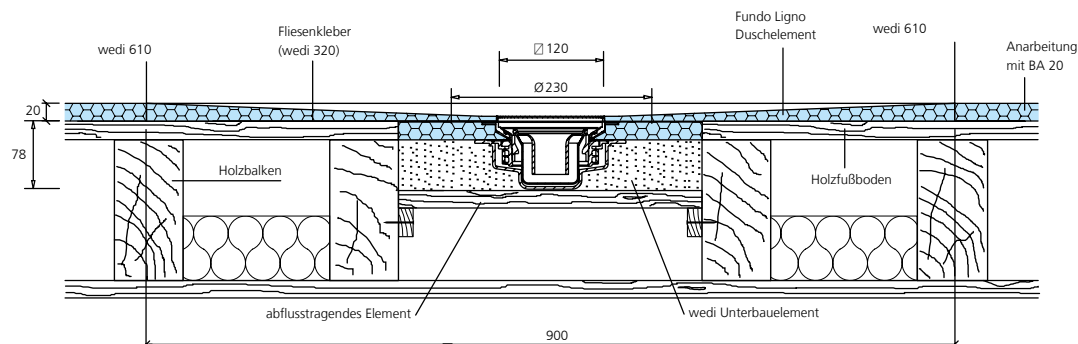

# Komplettsystem ■ Fundo Plano® Linea

Fundo Plano Linea, integrierter Ablauf waagrecht, DN 40, Estrichfußboden

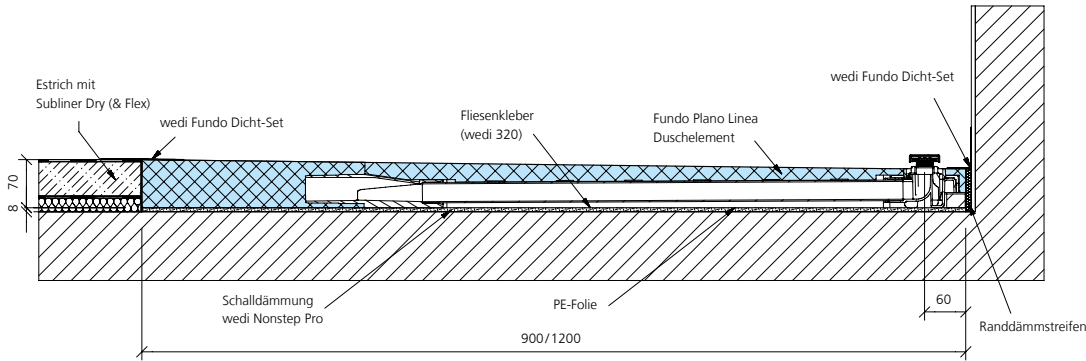

Fundo Plano Linea, Duschelement mit langer Rinne

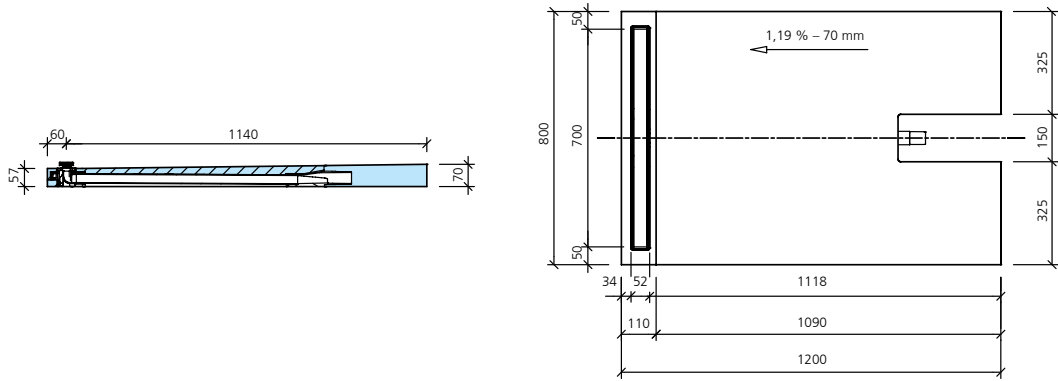

Fundo Plano Linea, Duschelement mit kurzer Rinne

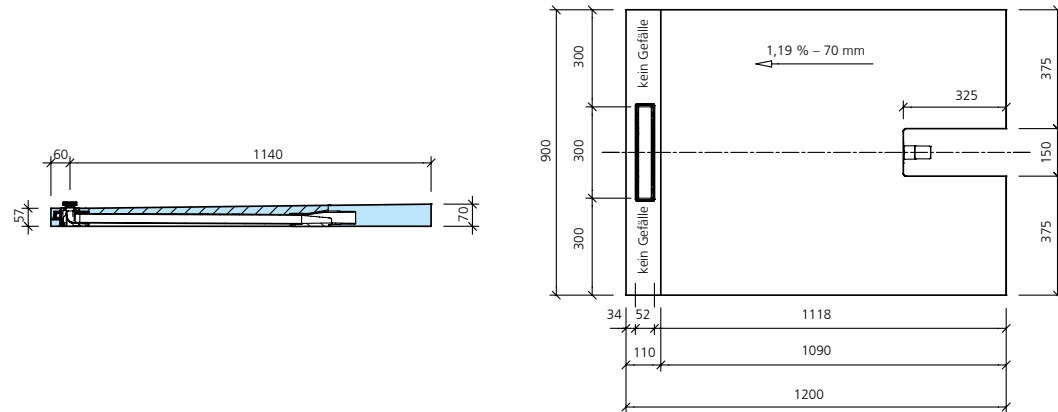

# Klassisches System ■ Fundo Riolito® neo

## wedi Fundo Rinnenablauf waagrecht, DN 50, Estrichfußboden

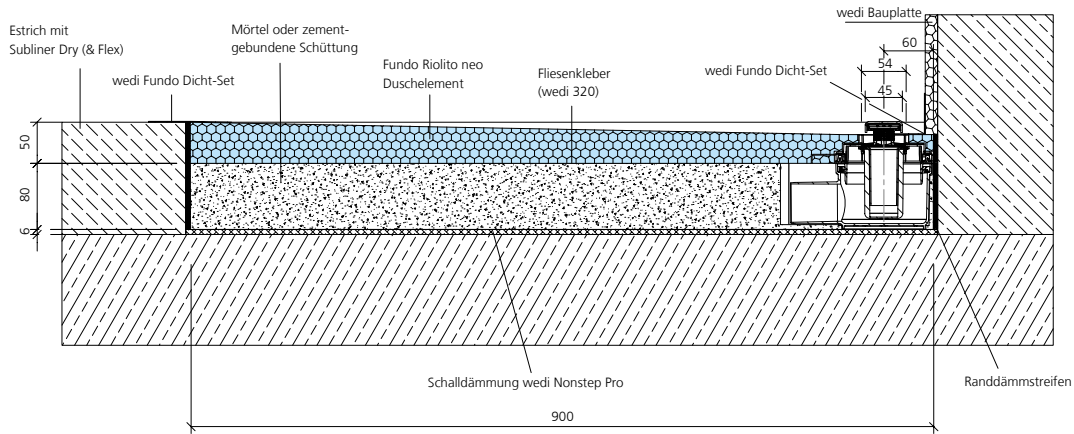

## wedi Fundo Rinnenablauf Mini Max, DN 40, Estrichfußboden

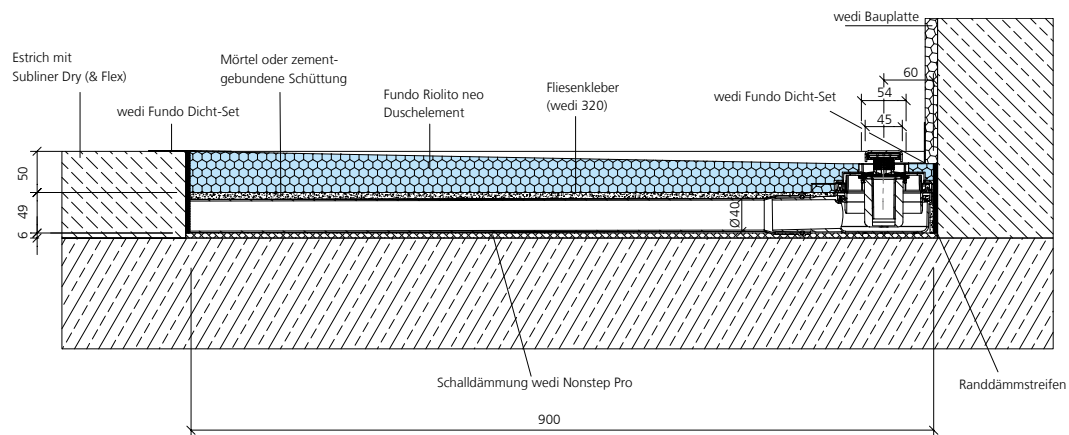

## wedi Fundo Rinnenablauf senkrecht, DN 50, Estrichfußboden

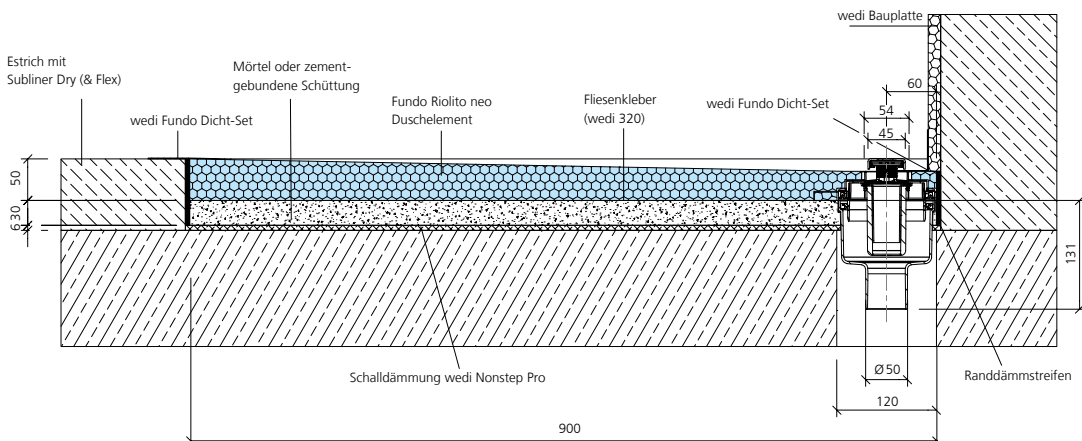

# Klassisches System ■ Fundo Riolito®

wedi Fundo Rinnenablauf waagrecht, DN 50, Estrichfußboden

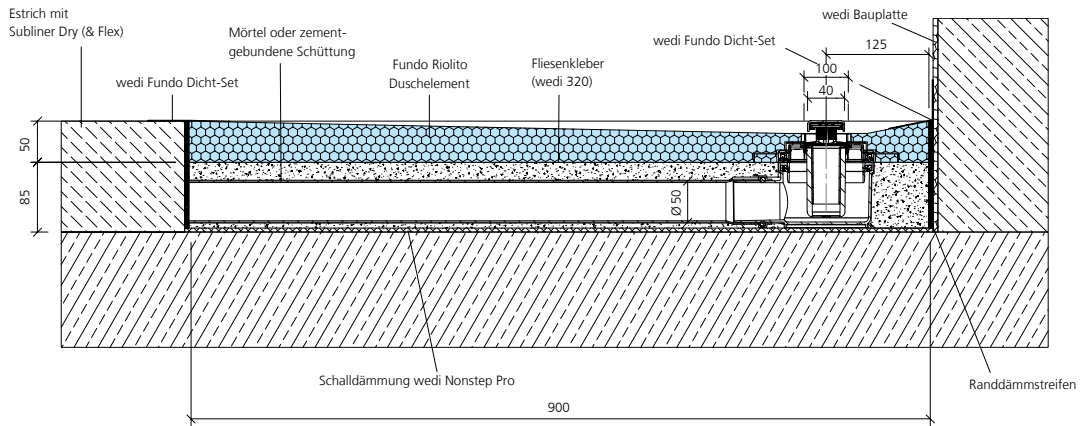

wedi Fundo Rinnenablauf Mini Max, DN 40, Estrichfußboden

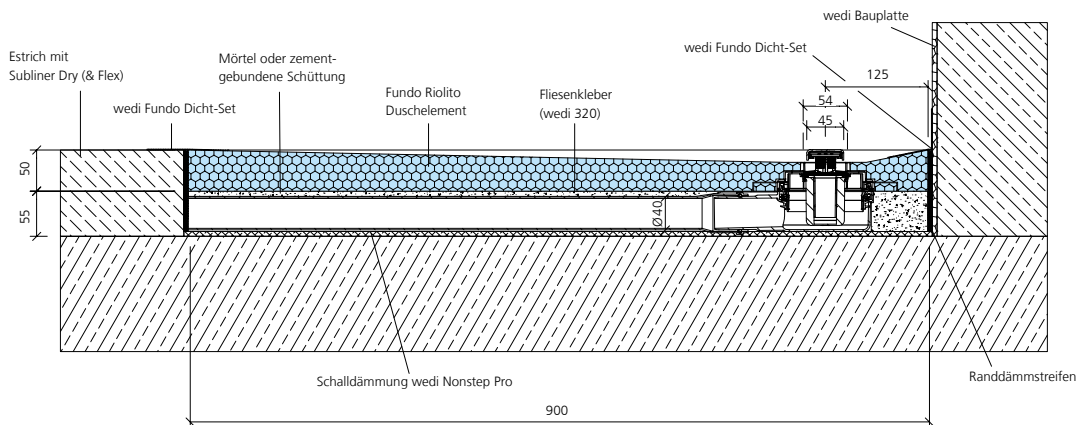

wedi Fundo Rinnenablauf senkrecht, DN 50, Estrichfußboden

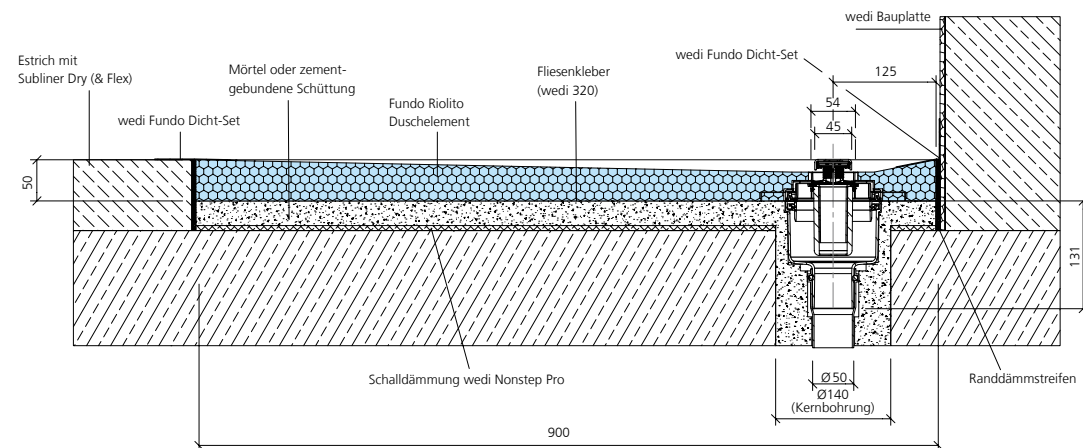

# Klassisches System ■ Fundo Riofino®

wedi Fundo Rinnenablauf waagrecht, DN 50, Estrichfußboden

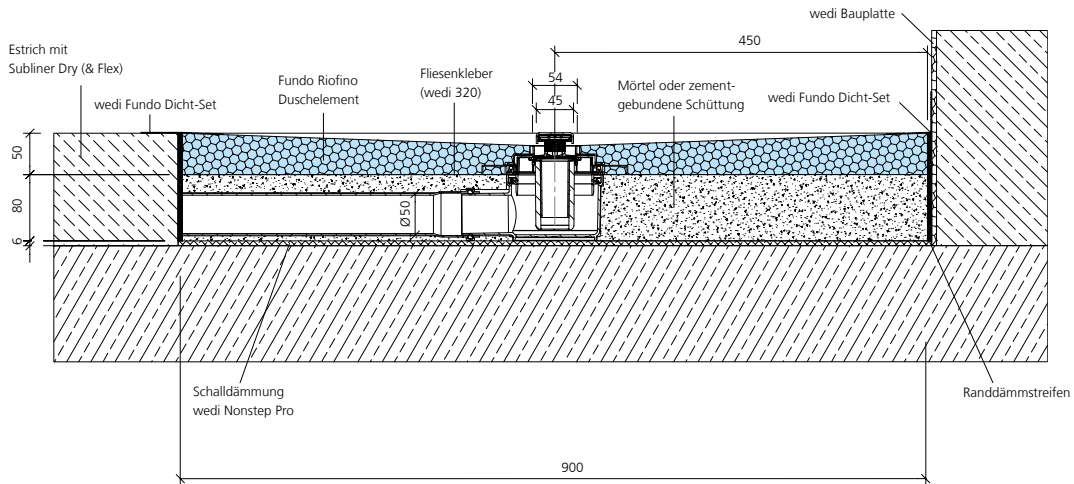

wedi Fundo Rinnenablauf Mini Max, DN 40, Estrichfußboden

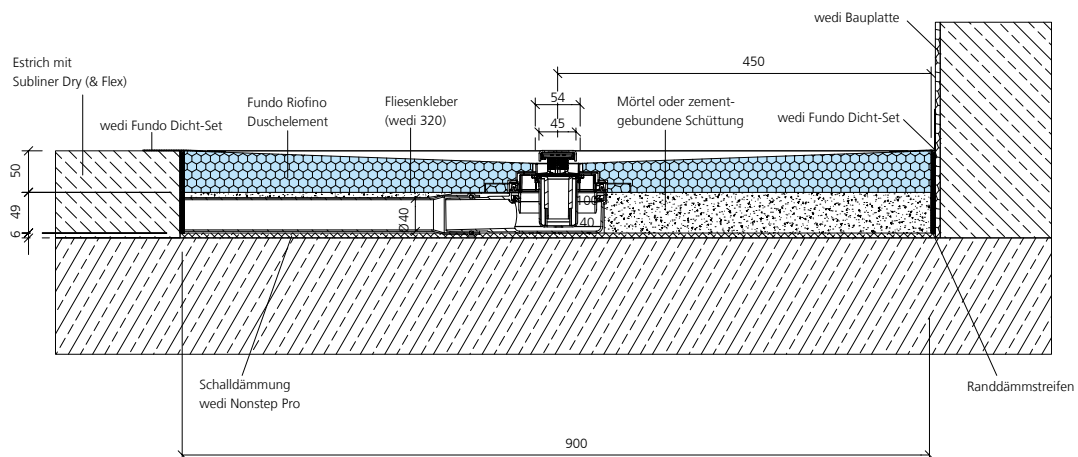

wedi Fundo Rinnenablauf senkrecht, DN 50, Estrichfußboden

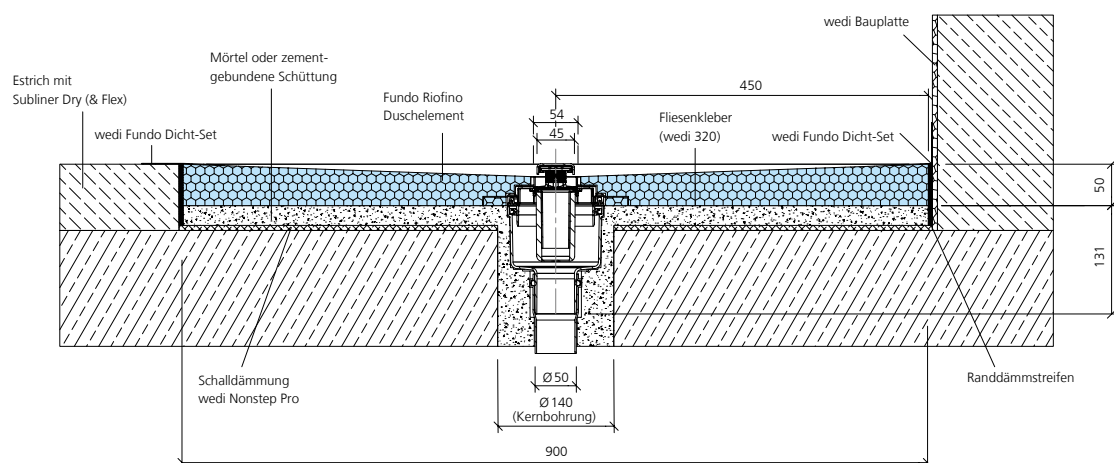

# Optischer Wandablauf ■ Fundo Discreto®

Fundo Discreto, Wandablauf, DN 50, Estrichfußboden

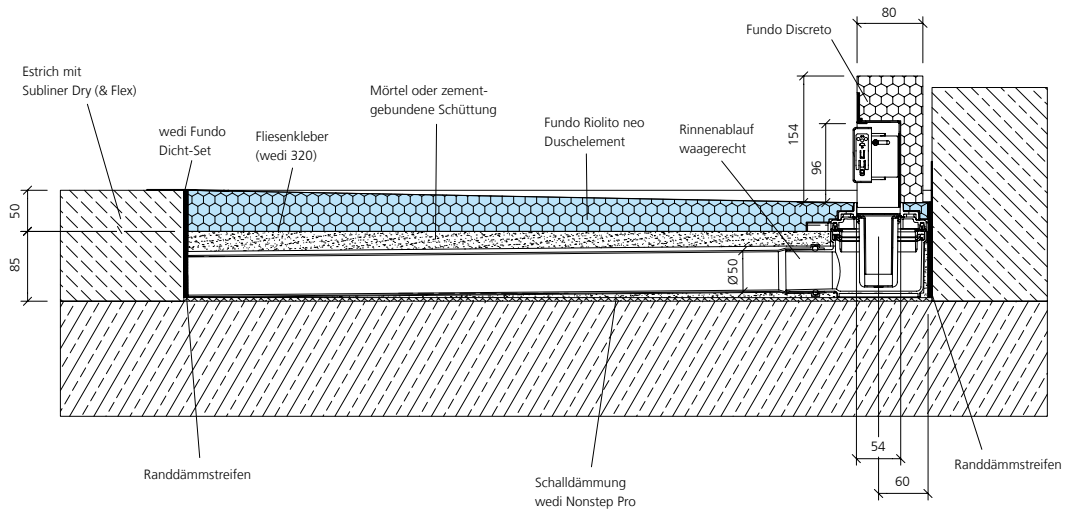

Fundo Discreto, Wandablauf, DN 40, Estrichfußboden

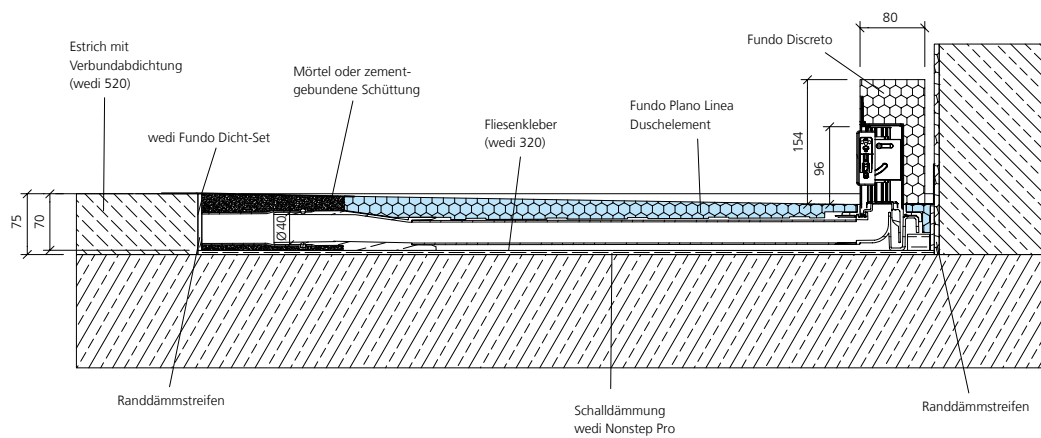





## Technische Eigenschaften

Rohschaum Bauplatten-Systeme	
Extrudierter Polystyrol-Hartschaum	XPS
Langzeit-Druckspannung (50 Jahre) $\leq$ 2% Stauchung EN 1606	0,08 N/mm <sup>2</sup>
Druckfestigkeit/-spannung bei 10% Stauchung EN 826	0,25 N/mm <sup>2</sup>
Zugehöriger Elastizitätsmodul EN 826	10–18 N/mm <sup>2</sup>
Wärmeleitfähigkeit EN 13164	0,036 W/mK
Zugfestigkeit EN 1607	0,45 N/mm <sup>2</sup>
Scherfestigkeit EN 12090	0,2 N/mm <sup>2</sup>
Schubmodul EN 12090	7 N/mm <sup>2</sup>
Rohdichte EN 1602	32 kg/m <sup>3</sup>
Wasserdampfdiffusionswiderstandszahl ( $\mu$ ) EN 12086	100
Wasseraufnahme bei langzeitigem Eintauchen EN 12087	$\leq$ 1,5 Vol.-%
Kapillarität	0
Linearer Wärmeausdehnungskoeffizient	0,07 mm/mK
Temperaturgrenzen	-50/+75 °C
Brandverhalten EN 13501	E
Treibmittel Kohlendioxid GWP-Wert	1

Duschelemente wedi Fundo Systeme	
Rollstuhlbelastbar ab Mindestfliesengröße	50 x 50 mm
Glasmosaik ab 3 mm, Mindestgröße	20 x 20 mm
Wasserdichtigkeit geprüft	1,5 bar
Brandverhalten EN 13501	E

Fundo Primo / Trollo / Borgo / Nautilo	
Mindestaufbauhöhe in Abhängigkeit des Ablaufs: waagerechter Punktablauf, DN 50	130 mm
Mindestaufbauhöhe in Abhängigkeit des Ablaufs: waagerechter Punktablauf Mini Max, DN 40	97 mm
Mindestaufbauhöhe in Abhängigkeit des Ablaufs: senkrechter Punktablauf	40 mm
Oberflächengefälle (Außenkante Bodenplatte bis Außenkante Ablauföffnung) (Ausnahme: Fundo Nautilo, 28 mm)	18 mm

Fundo Ligno	
Mindestaufbauhöhe in Abhängigkeit des Ablaufs: waagerechter Punktablauf, DN 50	130 mm
Mindestaufbauhöhe in Abhängigkeit des Ablaufs: waagerechter Punktablauf Mini Max, DN 40	97 mm
Mindestaufbauhöhe in Abhängigkeit des Ablaufs: senkrechter Punktablauf, DN 50	40 mm
Oberflächengefälle (Außenkante Bodenplatte bis Außenkante Ablauföffnung)	18 mm

Fundo Riolito neo / Riolito / Riofino	
Mindestaufbauhöhe in Abhängigkeit des Ablaufs: waagerechter Rinnenablauf, DN 50	130 mm
Mindestaufbauhöhe in Abhängigkeit des Ablaufs: waagerechter Rinnenablauf Mini Max, DN 40	99 mm
Mindestaufbauhöhe in Abhängigkeit des Ablaufs: senkrechter Rinnenablauf, DN 50	50 mm
Oberflächengefälle (von Außenkante Bodenplatte bis Außenkante Ablauföffnung)	15 mm

Fundo Integro	
Mindestaufbauhöhe	90 mm
Oberflächengefälle (von Außenkante Fundo Integro Bodenplatte bis Außenkante Ablauföffnung)	≥ 1,5%
Rahmen für Aufnahme Edelstahlrost (fest im Element)	120 × 120 × 4 mm
Edelstahlrost	115 × 115 mm
Aufstockrahmen	Ø 115 × 40 mm
Ablaufleistung	0,80 l/s ; 48,0 l/min
Anschlussleitung	DN 50

Fundo Plano	
Mindestaufbauhöhe	65 mm
Oberflächengefälle (von Außenkante Fundo Plano Bodenplatte bis Außenkante Ablauföffnung)	≥ 2,4%
Rahmen für Aufnahme Edelstahlrost (fest im Element)	136 × 136 × 8 mm
Edelstahlrost	132 × 132 mm
Aufstockrahmen	136 × 136 × 24,7 mm
Ablaufleistung	0,50 l/s ; 30,0 l/min
Anschlussleitung	DN 40

Fundo Plano Linea	
Gesamtaufbauhöhe inkl. integrierter Ablauftechnik	70 mm
Oberflächengefälle (von Außenkante Fundo Plano Linea Bodenplatte bis Außenkante Ablauföffnung)	≥ 1,19 %
Verstellbereich für Edelstahlabdeckungen	5 – 25 mm
Die Fundo Plano Linea ist mit Rinnen in folgenden Längen lieferbar	300 bis 900 mm
Ablaufleistung	0,40 l/s ; 24,0 l/min
Anschlussleitung	DN 40



- Australien
- Belgien
- Bosnien-Herzegovina
- Dänemark
- Deutschland
- Estland
- Finnland

- Frankreich
- Griechenland
- Großbritannien
- Irland
- Island
- Italien
- Kanada

- Kroatien
- Lettland
- Litauen
- Luxemburg
- Niederlande
- Norwegen
- Österreich

- Polen
- Portugal
- Rumänien
- Russland
- Schweden
- Schweiz
- Serbien

- Slowenien
- Spanien
- Tschechien
- Türkei
- Ukraine
- Ungarn
- USA



**wedi GmbH**  
 Hollefeldstraße 51  
 48282 Emsdetten  
 Deutschland

Telefon +49 2572 156-0  
 Telefax +49 2572 156-133

info@wedi.de  
 www.wedi.eu

