

SCHÖNER GESTALTEN

NATÜRLICH MIT BETON!

PRODUKTMAGAZIN 2019



Mauer-Systeme

Mauer- und Pfeilerabdeckungen

Terrassenplatten und Gartensteine

Beckenrandsteine

Balustraden-Systeme

WESERWABEN®

immer einen Stein voraus

„Ganz nach meinem Geschmack ...“ Gartengestaltung mit WESERWABEN®

**Herzlich willkommen lieber Garten- und Landschaftsbauer,
herzlich willkommen lieber Heimwerker!**

Jahr für Jahr stellen wir uns die Frage, wie wir immer wieder aufs Neue Ihr Herz erobern können. So entstehen in unserem Familienunternehmen, der WESER Bauelemente-Werk GmbH aus Rinteln an der Weser, außergewöhnlich dekorative und funktionale Betonelemente in Natursteinoptik, die trendig und zeitlos zugleich sind. Durch die Möglichkeit, alle Produkte sortimentsübergreifend aufeinander abzustimmen gelingt es mit WESERWABEN®, jedem Garten eine persönliche Note zu verleihen. Produziert werden die Betonbauteile an fünf Standorten: überwiegend im niedersächsischen Rinteln sowie in weiteren vier WESERWABEN® Werken in Frankreich und Spanien.

Zu den WESERWABEN®-Produkten gehören:

- Mauer-Systeme
- Mauer- und Pfeilerabdeckungen
- Terrassenplatten
- Beckenrandsteine
- Balustraden-Systeme

Seit 2010 bietet das Unternehmen mit DE RYCK by WESER zusätzlich Beton-Steinriemchen für die Wandgestaltung im Innen- und Außenbereich an.

Eine Besonderheit von WESERWABEN®

...ist seit jeher der Manufaktur-Gedanke. Die Nachbildung natürlicher Farben, Formen und Oberflächen geschieht unter Einsatz hoher Materialqualität und traditionellen sowie flexiblen Produktionsverfahren. Somit entstehen neben klassischen Produkten, einzigartig moderne und außergewöhnliche Betonelemente. Darüberhinaus wird großen Wert auf eine einfache Verarbeitung der WESERWABEN®-Produkte gelegt. So gelingt es jedem Gartenprofi und auch motiviertem Heimwerker seine individuellen Wünsche der Gartengestaltung umzusetzen.

Entdecken Sie auf den folgenden Seiten die Welt von WESERWABEN®!



Gut für Sie zu wissen

WESERWABEN® im Mustergarten: Anschauen und Anfassen

Erleben Sie die Natursteinoptik in natura. Lassen Sie sich inspirieren für die eigene Gartengestaltung. Mauersteine, Terrassenplatten und weitere WESERWABEN®-Produkte können Sie deutschlandweit in den Mustergärten diverser Baustoffhändler in Augenschein nehmen. Über die Händlersuche auf den WESERWABEN®-Webseiten www.weserwaben.de erfahren Sie, welche der Baustoffhändler WESERWABEN®-Produkte in ihre Mustergärten integriert haben.



Mustergärten zeigen Kombinationsmöglichkeiten

Visualisieren und planen Unser CAD- Zeichnungsservice hilft



Wie soll Ihre Mauer aussehen? Wie viele Elemente welcher Art brauchen Sie dafür? Wir bieten Ihnen mit unserem CAD-Zeichnungsservice die kostenlose Visualisierung Ihres Projektes und erstellen die Stücklisten dafür. Dieser Service gilt für die Produktgruppen: Mauer-Systeme, Balustraden-Systeme und Beckenrandsteine.

So einfach geht's:



Sie erstellen eine Handskizze mit Angaben zu Länge, Höhe, System, Farbe und Oberfläche. Notieren Sie auch Ihren Namen, die Postanschrift, Telefonnummer für evtl. Rückfragen sowie Ihren Baustoffhändler darauf.



Senden Sie uns die Skizze per Post, Fax oder E-Mail.



Wir erstellen aus Ihren Angaben eine CAD-Zeichnung und Stücklisten.



Wir senden die CAD-Zeichnung mit dem Angebot an den Baustoffhändler bzw. Handelspartner in Ihrer Nähe, der die Unterlagen an Sie weiterleitet.

Imprägnieren und pflegen Alles „easy“ bei WESERWABEN®

Wir empfehlen Ihnen, die WESERWABEN®-Betonelemente gleich nach der Verarbeitung zu imprägnieren, es sei denn, sie sind mit der werksseitigen EasytoClean®-Versiegelung ausgestattet. Diese Versiegelung garantiert Ihnen bis zu 5 Jahren Schutz bei entsprechender Pflege. Wenn Sie die Herstellerangaben Ihrer verwendeten Pflege-, Reinigungs- und bauchemischen Produkte beachten und unseren Hinweisen zur Pflege nachkommen, werden Sie lange Ihre Freude haben an den WESERWABEN®-Elementen.



Terrassenplatten Solum & Scivaro mit werksseitiger Versiegelung

Mehr zu **EasytoClean+** auf den Seiten 53 und 112

Genormt und geprüft WESERWABEN® erfüllt die Anforderungen



DIN EN 1339 Platten aus Beton, CE-Kennzeichnung



DIN EN 13198 „Betonfertigteile – Straßenmöbel und Gestaltungselemente“



Fremdüberwacht und zertifiziert durch BAU-ZERT e.V.

Aufgrund der variierenden Oberfläche können die Terrassenplatten von den Anforderungen an die Dickentoleranz und Abmessungen abweichen.

Alle WESERWABEN®-Produkte weisen durch eine in den Beton gemischte Hydrophobierung eine geringe Wasseraufnahme auf, um somit u. a. Ausblühungen zu reduzieren.

WESERWABEN® ist dem INTERSEROH-Recycling-System mit der Vertragsnummer 25108 angeschlossen.

Nähere Informationen zu Ausblühungen und Farbunterschieden erhalten Sie auf Seite 89.



Baukastensystem



Mediterraner Charakter



Gussbeton (Wetcast)



Große Auswahl an Radien



Große Auswahl an Größen, Farben, Formen, Oberflächen

Inhalt

Thema	Seite
Neuheiten	Seite 6 – 7
Mauer-Systeme	ab Seite 8
Vario-Line®	Seite 10 – 17
Trend-Line/ Trend-Line Long	Seite 18 – 23
Art-Line	Seite 24 – 27
Residenz	Seite 28 – 31
Landhaus	Seite 32 – 35
Redaktioneller Beitrag	
Davon haben auch unsere Nachbarn etwas!	Seite 36 – 37
Mauer- und Pfeilerabdeckungen	Seite 38 – 43
Für Sie entdeckt... Lifestyle	Seite 44 – 45
Terrassenplatten und Gartensteine	ab Seite 46
Opus	Seite 48 – 51
Scivaro	Seite 52 – 55
Solum	Seite 56 – 59
Lignum	Seite 60 – 63
Travinum	Seite 64 – 67
Gartenprofil	Seite 68 – 69
Beckenrandsteine	ab Seite 70
Solum	Seite 72 – 75
Aquitaine	Seite 76 – 79
Margo	Seite 80 – 83
Balustraden-Systeme	ab Seite 84
San Sebastian und Sevilla	Seite 86 – 88
Zubehör/Hinweise	Seite 89
Aufbauempfehlung	Seite 90 – 117
AGB	Seite 118





Trend-Line Long mit LED in Anthrazit Granit gestrahlt

Opus Terrassenplatten-Set in Grau





Noch mehr Farbauswahl und Formenvielfalt

Alles aus einem Guss. Mit den Betonelementen von WESERWABEN® bauen Sie Mauern, kreieren Terrassen und gestalten Pools und dekorative Eingangsbereiche. Das Schöne: Alle Sortimente sind farblich so aufeinander abgestimmt, dass Sie diese sortimentsübergreifend kombinieren können. Mit der großen Farbauswahl sind Ton-in-Ton-Gestaltungen ebenso möglich wie dezente Kontraste.

Hier stellen wir Ihnen kurz unsere Neuheiten in 2019 vor:

(1) Trend-Line Long mit LED-Steinen

Jetzt können Sie ihr Trend-Line-Mauersystem komplett mit Licht veredeln. Die LED-Steine mit LED-Leuchtelementen (warmweiß) im Format Trend-Line-Long gibt es in allen Trend-Line Farben. Sie lassen sich ohne Bohren und ohne Sägen in das Trend-Line-Long-Mauersystem bündig einsetzen. Die LED-Elemente sind wetterfest und strapazierfähig.

(2) Trend-Line Long mit noch mehr Strahlkraft

Die im letzten Jahr eingeführten Mauersteine Trend-Line Long gibt es jetzt auch im angesagten Farbton Anthrazit Granit gestrahlt. Dadurch können Sie Ihre Trend-Line Long Mauer nun mit dem gesamten Trend-Line-Sortiment kombinieren. Dazu gehören insbesondere die Gestaltungen mit den Trend-Line Pfeilern in Anthrazit Granit gestrahlt inklusive der LED-Leuchtelemente.

(3) Opus-Terrassenplatten im neuen Grauton

Es ist soweit. Erstmals bieten wir unseren vielseitigen Klassiker, das Opus-Terrassenplattensortiment in einem dunklen Grauton an. Als Pendant zu dem hellen Champagner-Ton, das nach wie vor zur Wahl steht. Die Opus-Steine im Grauton erhalten Sie als Einzelplatte oder im praktischen Opus-Set mit vielen Verlegungsmöglichkeiten.

(4) Neue Steine in Perlgrau für viele Poolformen

Der im letzten Jahr aufgelegte WESERWABEN® Beckenrandstein Margo bedient mit dem Farbton Perlgrau den Wunsch zur farblich dunkleren Pool-Gestaltung. Bisher waren die Elemente nur ausgelegt für rechteckige Pools. Jetzt haben wir das Margo-Sortiment ergänzt um neue Radiensteine, einer römischen Treppe sowie die ergänzende Anschlussplatte im dezente Farbton Perlgrau.

4 Margo Beckenrandsteine und Anschlussplatte in Perlgrau



Auf diese Mauern schaut man gern!

Mit WESERWABEN® wird die Mauergestaltung zu einem Erfolgserlebnis. Sie wählen aus sechs verschiedenen Mauer-Systemen das Passende für Ihr Zuhause. Bei der Planung unterstützt Sie unser CAD-Gestaltungsservice und der Aufbau gelingt mit etwas handwerklichem Geschick schnell und einfach.

Ganz gleich, ob Sie ein großes Grundstück eingrenzen wollen oder einen stilvollen Sichtschutz für die Terrasse oder den Garten suchen. Mit den WESERWABEN®-Mauersystemen gestalten Sie klassisch oder geradlinig, großzügig oder kleinteilig, einheitlich oder im Materialmix.

Lassen Sie sich inspirieren!



Trend-Line Long Mauerstein,
Anthrazit nuanciert



Vario-Line® Seite 10 – 17



Trend-Line Seite 18 – 23



Art-Line Seite 24 – 27



Residenz Seite 28 – 31



Landhaus Seite 32 – 35



Service: Stücklisten für Mauer-Systeme



Wie soll Ihre Mauer aussehen? Wie viele Elemente welcher Art brauchen Sie dafür? Wir bieten Ihnen mit unserem CAD-Zeichnungsservice die kostenlose Visualisierung Ihres Projektes und erstellen die Stücklisten dafür.



HERAUSRAGEND: Der Mauer-Baukasten

„Ich bau mir meine Mauer wie Sie mir gefällt!“ Mit unseren innovativen und zeitgemäßen Mauer-Baukästen und den darin enthaltenen Elementen kommen wir Ihren Wünschen an eine individuelle, stilvolle, zeitgemäße und dabei funktionale Gestaltung Ihrer

großen oder kleinen Freilufträume entgegen. Eine Besonderheit bei der VARIO-LINE® ist z.B., dass Sie Accessoires wie Sichtschutz-Elemente oder Edelstahlrohre ohne Bohren aufgrund entsprechender Einsatzsteine in die Mauer integrieren können.



Vario-Line® als Stützmauer, Grau-Anthrazit meliert

Vario-Line® Gartenmauer mit Rankhilfe und LED-Rahmen, Anthrazit-Weiß meliert



Vario-Line® Gartenmauer mit Rankhilfe, Grau-Anthrazit meliert

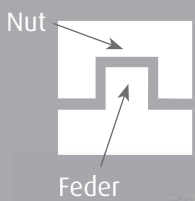

Einfacher Aufbau durch Nut- und Federsystem



Vario-Line® Mauerstein 1/1 und Abdeckung, Anthrazit-Weiß meliert



Vario-Line® Hochbeet mit Mauer- und Abdecksteinen, Crème-Beige meliert



Vario-Line® Terrassenmauer mit Rankhilfe, Anthrazit-Weiß meliert

Vario-Line® – die Variantenreiche

Variabel, einfach, besonders. Mit dem Mauer-System der Vario-Line® gelangen Ihnen stilsichere Gestaltungen, die funktional durchdacht und dabei einfach umzusetzen sind.

Besondere Merkmale:

- Baukastensystem mit zahlreichen Elementen
- bündige Abdeckung für moderne geradlinige Optik
- glatte Oberfläche in trendigen und natürlichen Farbmixen



Anthrazit-Weiß meliert glatt



Crème-Beige meliert glatt



Grau-Anthrazit meliert glatt

Vario-Line® Gartenmauer, Crème-Beige meliert



Vario-Line® Pfeiler aus 1/1 Mauersteinen, Crème-Beige meliert





Der Vario-Line®-Übergangsstein ist mit dem Rasenmäher befahrbar. Zusätzliches Trimmen der Rasenkanten entfällt.



Einfach und schnell Rasen mähen, mehr Zeit für die schöneren Momente im Garten haben.

Innen- und Außenecken können durch bauseitiges Zuschneiden der Elemente realisiert werden:



Innenecke

Außenecke

Der Vario-Line®-Übergangsstein

Besondere Merkmale:

- Über das Nut- und Federsystem einfach in die Mauer integrierbar
- Für einen sauberen Abschluss zwischen Mauer und Rasenfläche
- Vielfältig einsetzbar: z. B. zur Überbrückung von Höhenunterschieden

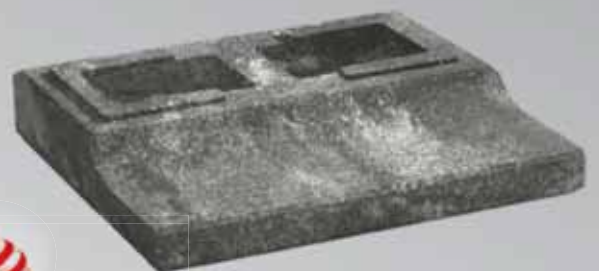

reddot award 2016
winner

Vario-Line® Übergangsstein,
Anthrazit-Weiß meliert



Vario-Line® mit Edelstahlrohr/
Rankhilfe, Grau-Anthrazit meliert



Die Vario-Line® - Edelstahlrohr/ Rankhilfe

Besondere Merkmale:

- Einfache Integration in das Vario-Line®-Mauer-System mit passendem Einsatzstein – ganz ohne Bohren.
- Vielseitig einsetzbar: als Rankhilfe oder schlichtes Gestaltungselement



Vario-Line® Einsatzstein mit Edelstahlrohr/
Rankhilfe, Anthrazit-Weiß meliert

Einfach einhängen, Mauerstein draufsetzen und Ihrer Kletterpflanze beim Wachsen zusehen.

Edelstahlrohr/Rankhilfe inkl. 2 Abdeck-Rosetten



Einsatzstein 1/2

Einsatzstein 1/1

> **Aufbauempfehlung Seite 97**

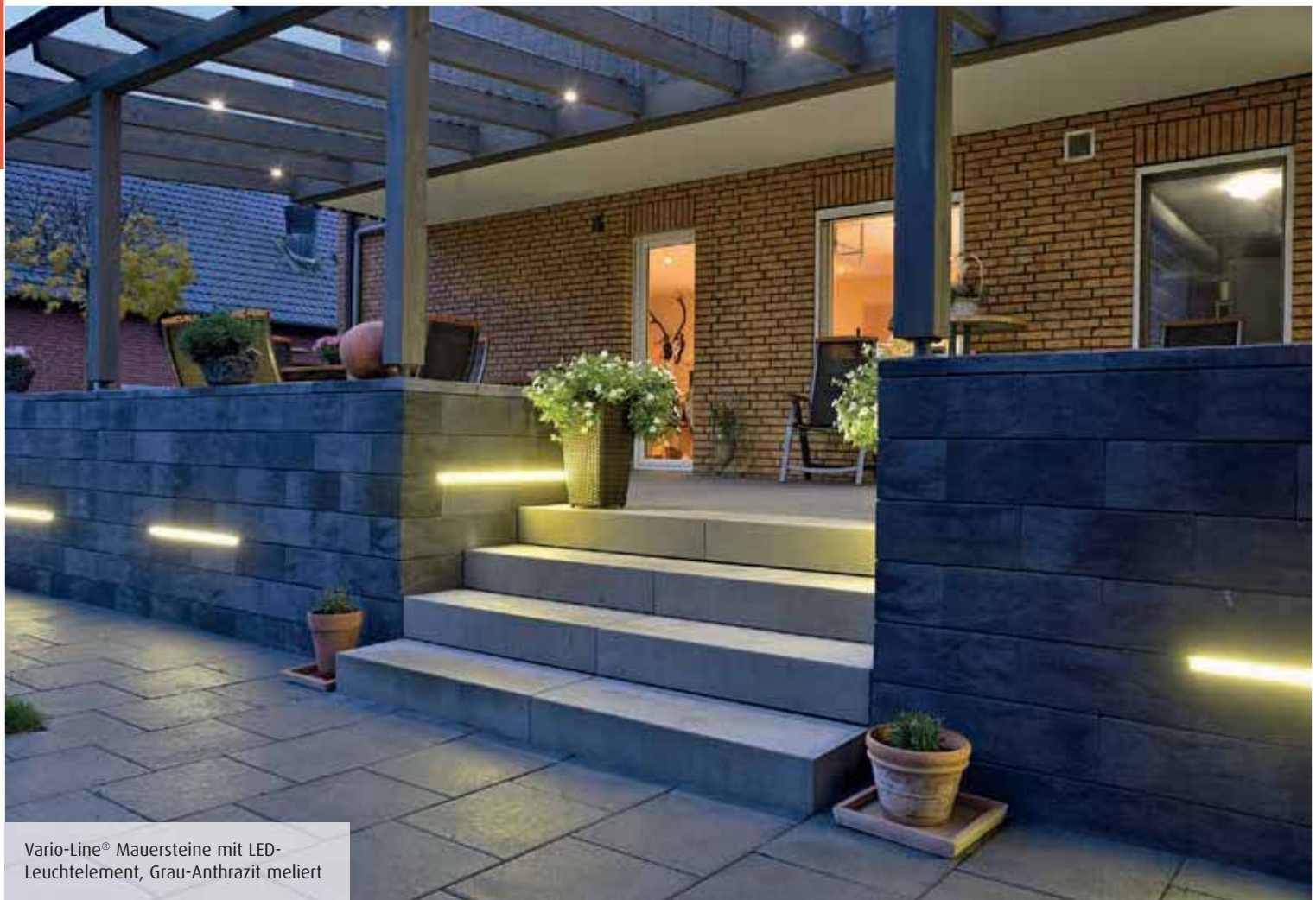

Vario-Line® Mauersteine mit LED-Leuchtelement, Grau-Anthrazit meliert



Vario-Line® mit LED-Leuchtelement und LED-Leuchtrahmen, Anthrazit-Weiß meliert



Vario-Line® mit LED-Leuchtelement, Anthrazit-Weiß meliert

Die glanzvollen Vario-Line®-LED-Elemente

Einfach einlegen, einstecken, Lampe an und den Abend auf der Terrasse genießen.

Besondere Merkmale:

- Einfache Integration in das Vario-Line®-Mauer-System
- Für eine moderne und einheitliche Lichtgestaltung im Garten oder auf der Terrasse
- Die LED-Elemente sind wetterfest und strapazierfähig

> **Aufbauempfehlung ab Seite 100**



Vario-Line® LED-Leuchtelement mit 2 LED-Steinen, Anthrazit-Weiß meliert



Die Sichtschutz HPL-Platte kann auf Wunsch individuell gefräst werden (z. B. Hausnummer, Familienname, etc.)

1. Formular anfordern
2. Wunschmotiv angeben
3. Preis-Angebot erhalten
4. Visualisierte Ansicht anschauen
5. Auftrag aktivieren



Vario-Line® mit Sichtschutz-Glaselementen, Anthrazit-Weiß meliert

Vario-Line®- Glaselemente und Sichtschutz-Platten

*Einfach einhängen, Mauerstein draufsetzen
und unbeobachtet bleiben.*

Besondere Merkmale:

- Einfache Integration in das bestehende Vario-Line®-Mauer-System mit passendem Einsatzstein und Edelstahlhalterung
- Sichtschutz als moderne Auflockerung der Mauer
- Witterungs- und UV-beständig

> **Aufbauempfehlung ab Seite 98**

Vario-Line®
Sichtschutz-Halterung
und Einsatzstein,
Anthrazit-Weiß meliert



Vario-Line®

Mauer-System und Accessoires

Farbton/Oberfläche



Anthrazit-Weiß meliert glatt



Crème-Beige meliert glatt



Grau-Anthrazit meliert glatt

Pfeilerabdeckungen
passend zur Vario-Line®



Pfeilerabdeckung Anthrazit-Weiß meliert



Pfeilerabdeckung Grau-Anthrazit meliert

Vario-Line®-Mauersteine

Bezeichnung	Details	Ca.-Maße (außen) in cm, L x B x H	Ca.-Gewicht kg/Stück (Set)	Ca.-Stück/m ²
Mauerstein 1/1		40,0 x 20,0 x 16,7	13,6	15,0
Mauerstein 1/2		20,0 x 20,0 x 16,7	8,0	30,0
Abdeckstein		40,0 x 20,0 x 5,0	8,7	

Vario-Line®-Einsatzsteine für: Edelstahlrohre/Rankhilfen, Sichtschutz-Elemente, LED-Leuchtelemente

Bezeichnung	Details	Ca.-Maße (außen) in cm, L x B x H	Ca.-Gewicht kg/Stück	
Einsatzstein 1/1		40,0 x 20,0 x 16,7	13,4	
Einsatzstein 1/2		20,0 x 20,0 x 16,7	7,8	
LED-Stein 1/1		40,0 x 20,0 x 16,7	13,4	

Vario-Line®-Übergangsstein

Bezeichnung	Details	Ca.-Maße (außen) in cm, L x B x H	Ca.-Gewicht kg/Stück	Ca.-Stück/ lfm.
Übergangsstein	 <small>reddot award 2016</small>	40,0 x 35,0 x 8,0/4,0 (Sichthöhe: 7,0 cm)	14,5	2,5



Vario-Line®-Edelstahlrohr/Rankhilfe und LED-Leuchtelemente

Bezeichnung	Details	Länge in cm	Sichtbare Länge in cm	ø in mm	Ca.-Gewicht kg/Stück
Edelstahlrohr V2A inkl. 2 Abdeck-Rosetten		100,0	80,0	33,7	1,2
Edelstahlrohr V2A inkl. 2 Abdeck-Rosetten		120,0	100,0	33,7	1,5
LED-Leuchtelement* für LED-Stein (1 Element für 2 Steine) Weiß mattiert		Länge 80,0 x Breite 2,0 x Höhe 2,0			0,9
LED-Leuchtrahmen für Pfeiler**		Länge 40,0 x Breite 40,0 x Höhe 2,0			1,2
LED-Konverter (Steckernetzgerät)** wasserdicht IP67 (Anschluss für bis zu max. 2 LED-Elemente; 2A) inklusive Stecker		für alle WESERWABEN® LED-Leuchtelemente			2,0

* Kabellänge 5m, ohne Netzteil, Sie benötigen einen spannungsstabilen Konverter mit konstanter 12 V DC Spannung und min. 1 A, Netzteile (Konverter) können separat mitbestellt oder entsprechend der Anzahl der eingesetzten Leuchtelemente im Fachhandel erworben werden. Leuchtelemente mit LED-Farbwechsel und Fernbedienung auf Anfrage möglich.

** 12 V DC Spannung, max. 2 A (spannungsstabiler Konverter), 24W / Weitere Varianten auf Anfrage möglich.

Accessoires



Vario-Line®-Einsatzstein mit Edelstahlrohr/Rankhilfe



Vario-Line®-Einsatzstein mit Halterung für Sichtschutz-Element



Vario-Line®-LED-Steine (2 Stück) mit LED-Leuchtelement

Vario-Line®-Sichtschutz-Glaselement (Oberfläche: Keramischer Siebdruck)

Bezeichnung	Details	Ca.-Maße (außen) in cm, Breite x Höhe x Stärke	Ca.-Gewicht kg/Stück
Sichtschutz-Glaselement aus ESG-Glas***		94,5 x 59,3 x 0,8	11,2
Sichtschutz-Glaselement aus ESG-Glas***		94,5 x 97,7 x 0,8	18,4
Sichtschutz-Glaselement aus ESG-Glas***		94,5 x 163,2 x 0,8	30,8

Vario-Line®-Sichtschutz-Platte (Oberfläche: Glatt)

Bezeichnung	Details	Ca.-Maße (außen) in cm, Breite x Höhe x Stärke	Ca.-Gewicht kg/Stück
Sichtschutz-Platte*** (Fassadenplatte HPL)		94,5 x 59,3 x 0,8	6,8
Sichtschutz-Platte*** (Fassadenplatte HPL)		94,5 x 97,7 x 0,8	11,1
Sichtschutz-Platte*** (Fassadenplatte HPL)		94,5 x 163,2 x 0,8	18,5

Vario-Line®-Halterung für Sichtschutz-Glaselement und Sichtschutz-Platte

Halterung für Sichtschutz-Element (Set bestehend aus 4 Stück)		Länge: ca. 26,0 cm Sichtbare Länge: ca. 6,0 cm Achtung: Die Halterung weicht von der Form leicht vom Modell 2017 ab!	4,2	Pro Element 94,5 x 59,3 x 0,8 cm wird ein Set benötigt
Halterung für Sichtschutz-Element (Set bestehend aus 6 Stück)			6,3	Pro Element 94,5 x 163,2 x 0,8 cm wird ein Set benötigt
Halterung für Sichtschutz-Element (Set bestehend aus 8 Stück)			8,4	

Nicht für Balkone oder Brüstungen geeignet! ***Die Vario-Line®-Sichtschutz-Elemente werden direkt von dem Hersteller geliefert. Es gilt generell eine Lieferzeit von ca. 4-6 Wochen nach Auftragserteilung.



INFOBOX

Wir empfehlen, die Produkte mit der WESERWABEN®-Spezial-Imprägnierung zu behandeln.

Aufbauempfehlung ab Seite 95.



Trend-Line-Mauersteine, Pfeiler mit Edelstahlrahmen, Anthrazit nuanciert

Trend-Line-Mauer – die Geradlinige

Praktisch, einfach, vielseitig. Mit nur wenigen Elementen werden Mauern, Pfeiler, Sitzgelegenheiten, Blumenkübel zu dekorativen Hinguckern. Die Trend-Line bietet 2 unterschiedliche Systeme, die sowohl einzeln als auch gemeinsam kombiniert werden können. Zudem bietet das Mauersystem Pfeilerelemente mit passenden Zusatzelementen und Accessoires.

Besondere Merkmale:

- Geradliniges Baukastensystem
- Briefkästen und Sprechanlagenvorrichtung sowie elegante Accessoires für Pfeilerelemente

Das lange Trendformat als Mauer- und Abschlussstein - auf den nächsten Seiten entdecken!

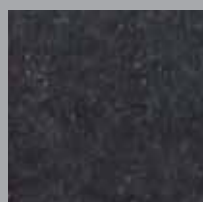

Anthrazit
glatt



Anthrazit
Granit gestrahlt

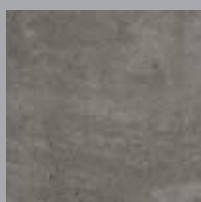

Grau-Terra
meliert



Anthrazit
nuanciert



Trend-Line-Mauersteine und Abdeckung, Grau-Terra meliert



Trend-Line-Pfeiler und Mauersteine, Grau-Terra meliert

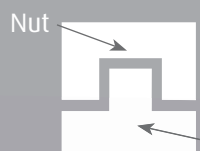

Einfacher Aufbau durch Nut- und Federsystem

Mauerstein 1/1 und Abdeckung, Anthrazit nuanciert



Trend-Line Terrassenmauer, Anthrazit Granit gestrahlt



Trend-Line-Mauersteine und Abdecksteine, Anthrazit glatt





Trend-Line Long Mauer- mit LED-Steinen, Anthrazit Granit gestrahlt

Trend-Line Long Mauer- und Abschlussstein, Anthrazit glatt



Trend-Line Long für mehr Eleganz und Lichtblicke

Trend-Line Long – ein Steinformat das nochmal die Hälfte mehr an Länge aufweist, als die anderen Trend-Line-Steine. Das erzeugt eine besonders puristisch wirkende Optik. Zu dem 1 ½-langen Mauerstein gibt es einen gleichformatigen Abschlussstein, mit dem die Mauer abgedeckt wird.

Gestalten Sie Mauern nur mit den zwei Long-Steinen oder in Kombination mit den weiteren Steinformaten aus dem Trend-Line-Sortiment. Für elegante Lichteffekte gibt es jetzt auch Trend-Line LED-Steine mit LED-Leuchtelementen im angesagten Longformat.

Besondere Merkmale:

- Nur zwei Steine zur Gestaltung von individuellen Gartenmauern
- Einheitliche Optik durch weniger Fugen und gleichformatige Abschlusssteine (Format: 57,0 x 19,0 x 12,0 cm)
- Zusätzliche Stabilität durch erhöhtes Eigengewicht des Abschlusssteins
- Zur Mauerveredelung im Longformat LED-Steine und LED-Leuchtelemente – einsetzbar ohne Bohren und Sägen

Trend-Line Long
Abschlussstein, Anthrazit nuanciert



NEU



NEU

Anthrazit
Granit gestrahlt

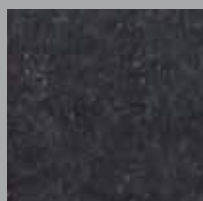

Anthrazit
glatt



Anthrazit
nuanciert



Grau-Terra
meliert

Trend-Line Long
LED-Stein und
LED-Leuchtelement,
Anthrazit nuanciert



Trend-Line Long Mauer- und
Abschlussstein, Anthrazit nuanciert



Trend-Line Long LED-Steine als Mauer
(3D Effekt), Anthrazit nuanciert

Trend-Line und Trend-Line Long

Mauer-System und Accessoires



Trend-Line-Pfeiler

Bezeichnung	Details	Ca.-Maße (außen) in cm, L x B x H	Ca.-Gewicht kg/Stück	Ca.-Stück/m ²
Pfeilerabdeckung		36,5 x 36,5 x 6,0	16,9	
Pfeilerelement		36,5 x 36,5 x 12,0	11,0	
Pfeilerelement mit Sonderausstattung				
Briefkasten ¹ Postentnahme vorn (1) Postentnahme hinten (2)	 (1)	36,5 x 36,5 x 12,0 36,5 x 36,5 x 12,0	11,1 8,8	
	 (2)			
Sprechanlagen-Vorrichtung ¹		36,5 x 36,5 x 12,0	9,6	

¹ Standardfarbe Briefkasten und Sprechanlage: Silber Eloxiert

Trend-Line-Mauersteine

Bezeichnung	Details	Ca.-Maße (außen) in cm, L x B x H	Ca.-Gewicht kg/Stück	Ca.-Stück/m ²
Mauerstein 1/1		38,0 x 19,0 x 12,0	9,5	21,0
Mauerstein 1/2		19,0 x 19,0 x 12,0	5,7	42,0
Abdeckstein		38,0 x 19,0 x 4,0	6,0	
Long Mauerstein 1 1/2		57,0 x 19,0 x 12,0	14,5	14,0
Long Abschlussstein 1 1/2		57,0 x 19,0 x 12,0	20,5	
Long LED-Stein 1 1/2 NEU		57,0 x 19,0 x 12,0	14,0	

Trend-Line-Accessoires

Bezeichnung	Details	Ca.-Maße (außen) in cm, L x B x H	Ca.-Gewicht kg/Stück	Ca.-Stück/m ²
Edelstahlrahmen gebürstet		36,5 x 36,5 x 2,0	0,2	
LED-Lichtelement**** Kunststoff mattiert (warmweiße LED's)		36,5 x 36,5 x 2,5	1,0	
Leuchtelement* für Long LED-Stein NEU		57,0 x 2,0 x 2,0	1,0	
LED-Konverter (Steckernetzgerät)**, wasserdicht IP67 (Anschluss für bis zu max. 2 LED-Elemente; 2A) inklusive Stecker		(für alle WESERWABEN® LED-Leuchtelemente)	2,0	

*Kabellänge 5m, ohne Netzteil, Sie benötigen einen spannungsstabilen Konverter mit konstanter 12 V DC Spannung und min. 1 A, Netzteile (Konverter) können separat mitbestellt oder entsprechend der Anzahl der eingesetzten Leuchtelemente im Fachhandel erworben werden. Leuchtelemente mit LED-Farbwechsel und Fernbedienung auf Anfrage möglich.

** 12 V DC Spannung, max. 2 A (spannungsstabiler Konverter), 24W / Weitere Varianten auf Anfrage möglich.

Farbtöne/Oberflächen



Anthrazit glatt



Anthrazit Granit gestraht

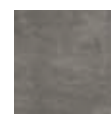

Grau-Terra meliert



Anthrazit nuanciert glatt



INFOBOX

Wir empfehlen, die Produkte mit der WESERWABEN®-Spezial-Imprägnierung zu behandeln.

Aufbauempfehlung ab Seite 102.



Art-Line-Mauer – die Ausdrucksstarke

Dominant, imposant, zeitlos. Das Art-Line-Mauersystem mit den groben Steinelementen bewirkt eine Optik von original behauenen Naturstein. Die gestrahlte Oberfläche verleiht dem Stein einen zusätzlichen Glitzereffekt.

Besondere Merkmale:

- Naturnahe Optik durch bossierte Oberfläche
- Pfeilerelement auch mit Briefkasten erhältlich
- Kombinierbar mit Zaunelementen



Art-Line-Pfeilerelement mit Briefkasten, GranitArt-Weiß

Einfacher Aufbau durch Nut- und Federsystem

Nut

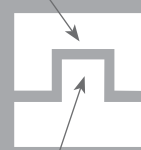

Feder

Art-Line-Zwischensteine und Mauerabdeckung, GranitArt-Weiß



Art-Line als Grundstücksabgrenzung mit Pfeiler und Mauersteinen, GranitArt-Weiß





Art-Line als Grundstücksabgrenzung mit Pfeiler und Mauersteinen, GranitArt-Weiß



Art-Line-Pfeiler mit Einfahrtstor, GranitArt-Weiß



Art-Line-Pfeiler mit Zaun-
elementen, GranitArt-Weiß



Art-Line als Grundstücksabgrenzung mit Zaunelementen, GranitArt-Weiß

Art-Line

Mauer-System

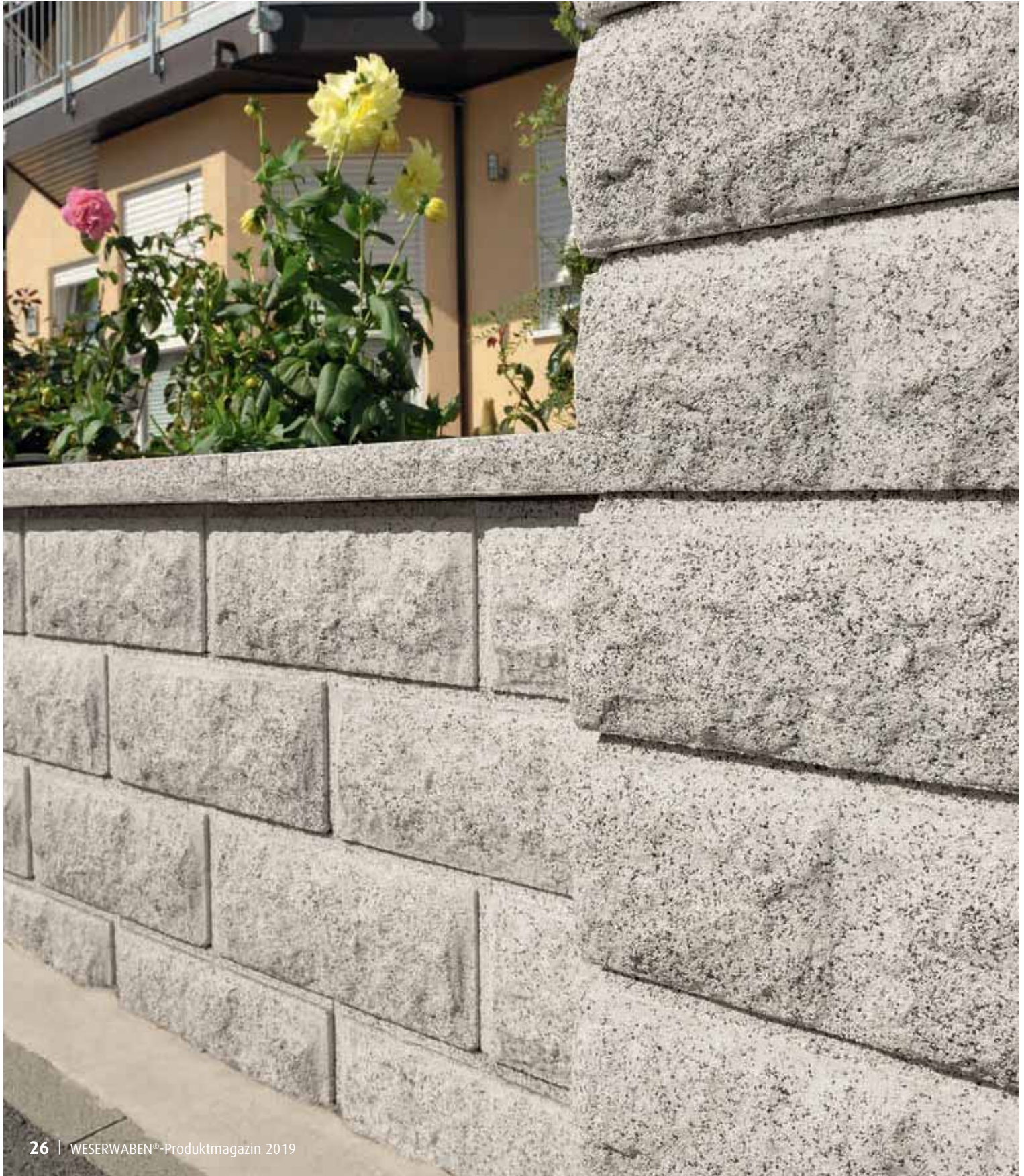

Art-Line-Pfeiler

Farbton/Oberfläche

Bezeichnung	Details	Ca.-Maße (außen) in cm, L x B x H	Ca.-Gewicht kg/Stück	Ca.-Stück/m ²
Pfeilerabdeckung		50,0 x 50,0 x 8,0	46,0	
Pfeilerelement		42,0 x 42,0 x 16,7	20,0	
Pfeilerelement mit Sonderausstattung				
Pfeilerelement mit Briefkasten Entnahme hinten* inkl. Klingeltastatur und Namensschild		42,0 x 42,0 x 16,7	16,0	



GranitArt-Weiß
bossiert und gestrahlt

*Standardfarbe Briefkasten: Edelstahl

Art-Line-Mauersteine/Zwischensteine

Bezeichnung	Details	Ca.-Maße (außen) in cm, L x B x H	Ca.-Gewicht kg/Stück	Ca.-Stück/m ²
Abdeckstein		49,0 x 25,0 x 5,0	11,0	
Zwischenstein		40,0 x 18,0 x 16,7	12,0	15,0
Anschlussstein 1/1		40,0 x 18,0 x 16,7	12,0	
Anschlussstein 1/2		20,0 x 18,0 x 16,7	7,5	



INFOBOX

Wir empfehlen, die
Produkte mit der
WESERWABEN®-
Spezial-Imprägnierung
zu behandeln.

Aufbauempfehlung
ab Seite 102.

Mauer-Systeme



Residenz im Eingangsbereich mit Pfeilern, Champagne

Residenz-Pfeiler in Kombination mit Zaunelementen, Champagne



Residenz-Pfeiler, Mauersteine und Abdeckungen, Champagne

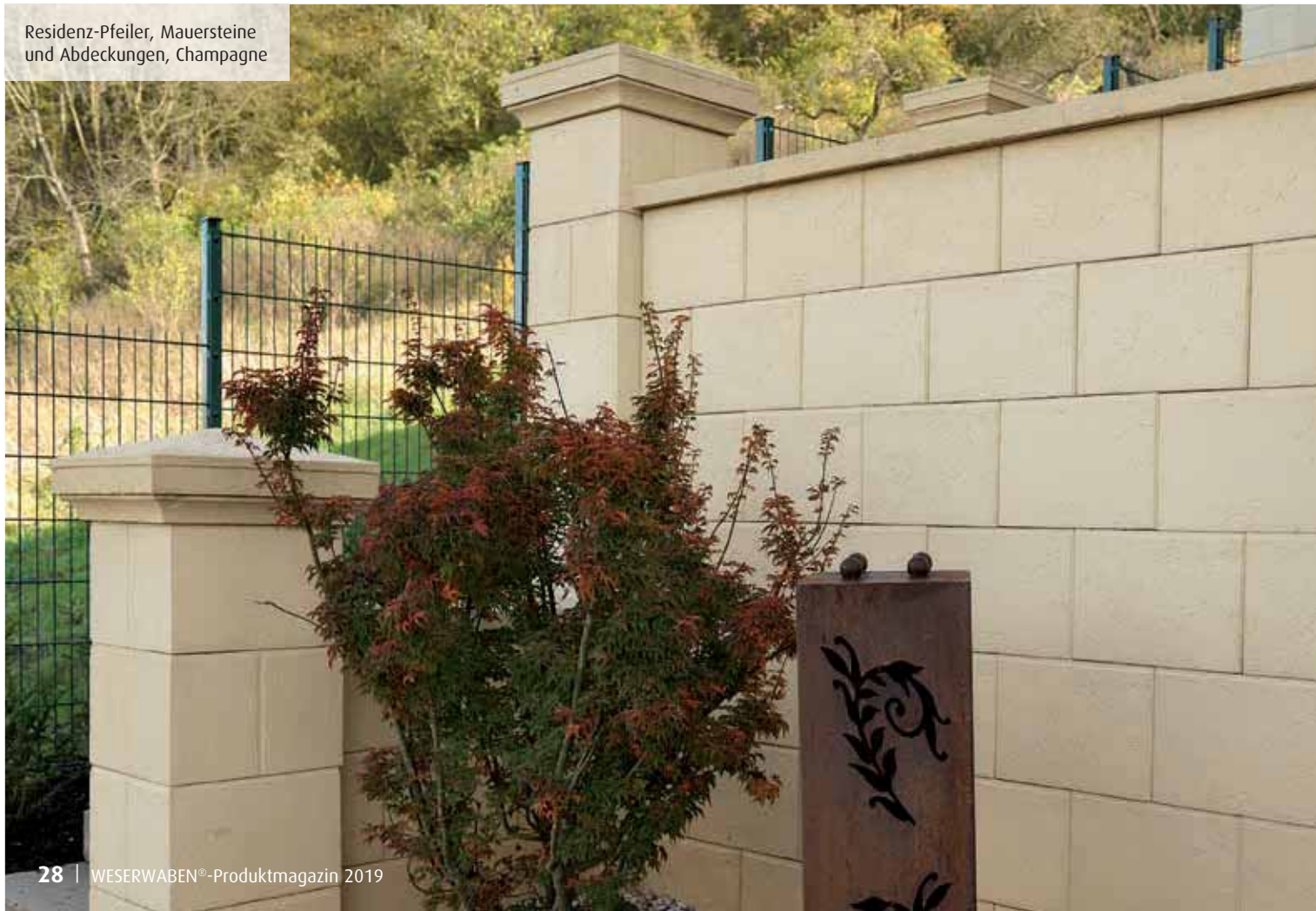

Residenz-Mauer – die Elegante

Authentisch, freundlich, vornehm. Die Residenz-Mauer bekommt ihre besonders natürliche Optik durch die Herstellung aus Gussbeton (Wetcast). Der helle Champagne-Ton passt zu vielen Baustilen. In Kombination mit Glas, Holz oder Edelstahl erhält das Mauersystem eine besonders elegante Note.

Besondere Merkmale:

- System mit Pfeilerelementen
- Pfeilerelement auch mit Briefkasten und Sprechanlagenvorrichtung erhältlich
- Mit dem Pfeiler-Kapitell wird die Eleganz des Systems zusätzlich betont



Residenz Pfeilerabdeckung, Champagne

Einfacher Aufbau durch Nut- und Federsystem

Nut

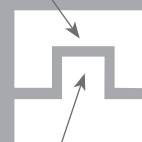

Feder

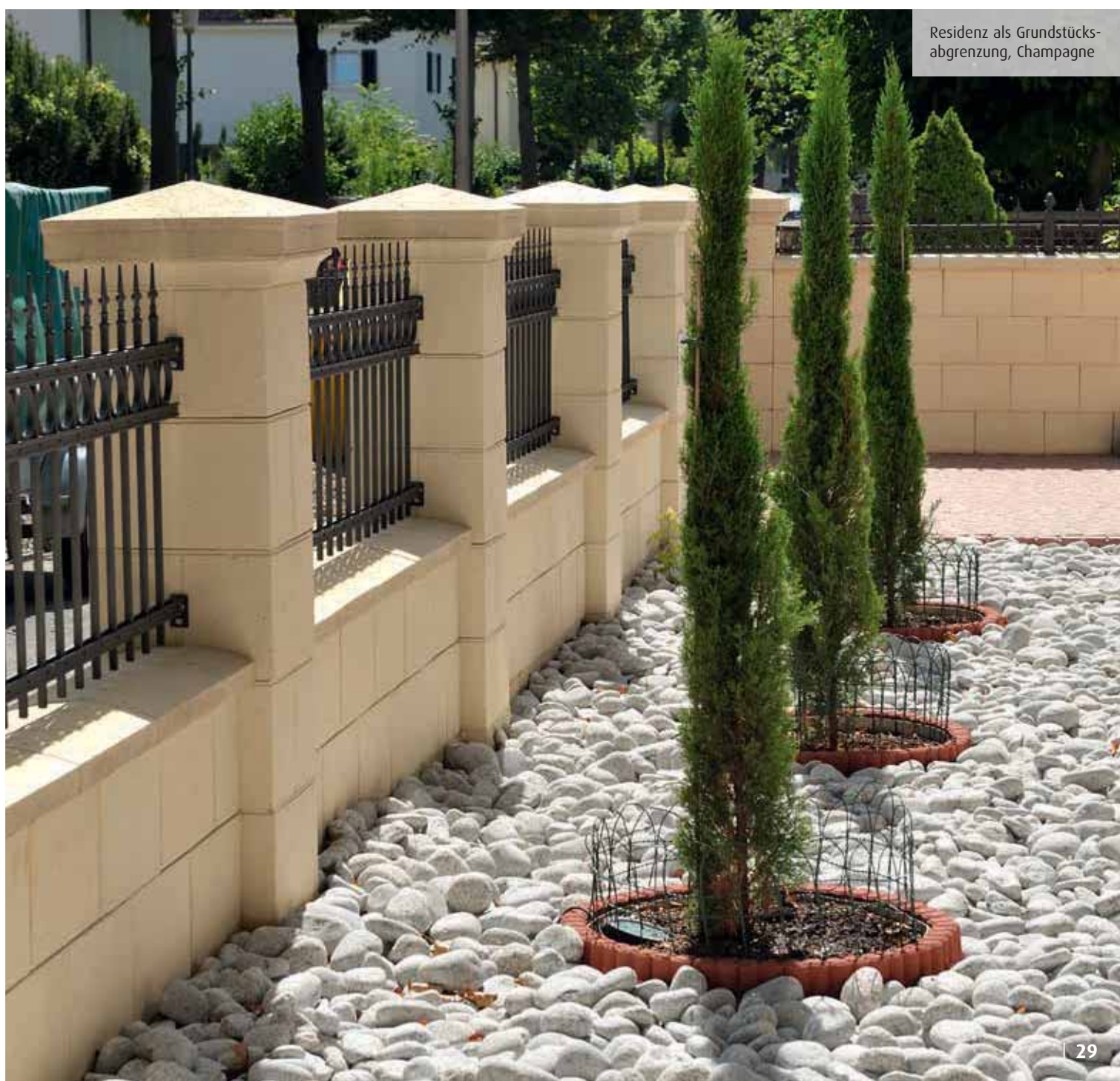

Residenz als Grundstücksabgrenzung, Champagne

Residenz

Mauer-System

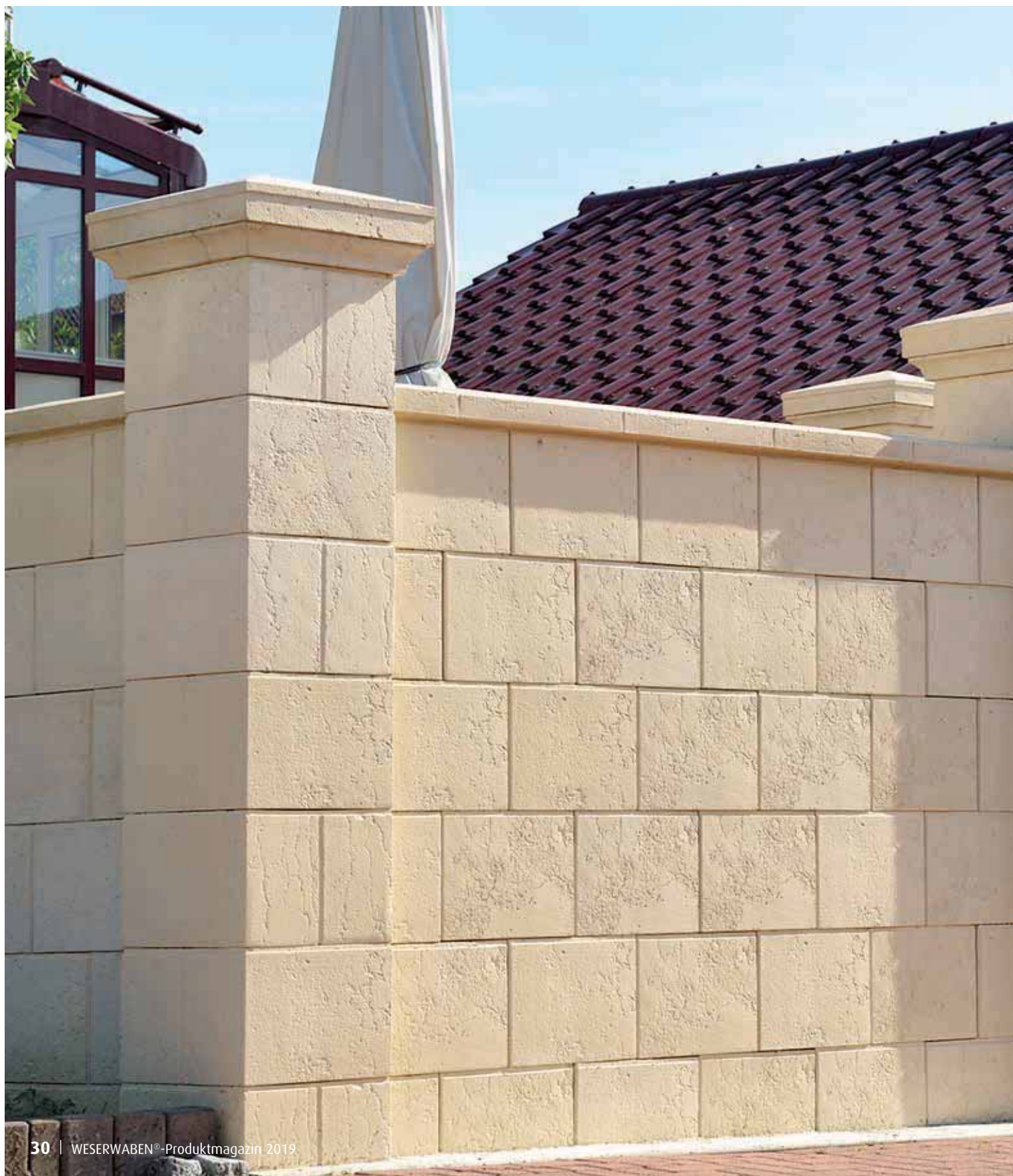

Residenz-Pfeiler (Wetcast)

Farbton/Oberfläche

Bezeichnung	Details	Ca.-Maße (außen) in cm, L x B x H	Ca.-Gewicht kg/Stück	Ca.-Stück/m ²
Pfeilerabdeckung		52,0 x 52,0 x 16,0	68,6	
Kapitell		49,5 x 49,5 x 6,0	11,0	
Pfeilerelement		40,0 x 40,0 x 28,0	33,0	
Pfeilerelement mit Briefkasten inklusive Klingeltastatur, Namensschild Einwurf vorn/Entnahme hinten*		40,0 x 40,0 x 28,0	30,8	
Pfeilerelement mit Sprechanlagen- vorrichtung* (nur Vorrichtung)		40,0 x 40,0 x 28,0	29,4	

*Standardfarbe Briefkasten und Sprechanlage: Silber Eloxiert



Champagne¹
glatt-variiierende Natursteinoptik

Residenz-Zwischenmauersteine (Wetcast)

Bezeichnung	Details	Ca.-Maße (außen) in cm, L x B x H	Ca.-Gewicht kg/Stück	Ca.-Stück/m ²
Zwischenstein 1/1		40,0 x 25,0 x 28,0	23,0	9,0
Zwischenstein 1/2		20,0 x 25,0 x 28,0	15,0	18,0
Mauerabdeckung		49,0 x 33,0 x 8,0	23,5	

¹WESERWABEN®-Wetcast-Produkte sind handgefertigt. Verarbeitet werden Naturmaterialien, die stets natürlichen Schwankungen unterliegen. Aufgrund dieser Schwankungen und verschiedener Herstellungsverfahren und -zeitpunkten kann es zu Abweichungen innerhalb der Farbtöne kommen. Diese sind gewollt und stellen keinen Mangel dar.



INFOBOX

Wir empfehlen,
die Produkte mit
der WESERWABEN®-
Spezial-Imprägnierung
zu behandeln.

Aufbauempfehlung
ab Seite 106.

Landhaus-Pfeilerabdeckung,
Weser-Naturbeige



Landhaus-Pfeiler mit Sprechanlage
und Briefkasten, Weser-Naturbeige



Landhaus Gartenmauer mit Pfeilern,
Weser-Naturbeige



Landhaus als Einfahrt in Kombination
mit Zaunelementen, Weser-Naturbeige





Landhaus Einfahrt mit Pfeilern, Mauersteinen und Abdeckung Welle, Weser-Naturbeige

Landhaus-Mauer – der Klassiker

Großzügig, authentisch, raffiniert. Dieses hochwertige Mauersystem erzielt durch die Herstellung aus Gussbeton (Wetcast) eine besonders authentische Sandsteinoptik. Wellenförmige Elemente bringen einen romantischen Schwung in die Landhaus-Mauer. Die große Auswahl an Mauerstein-Elementen lädt ein zu raffinierten Mauergestaltungen, insbesondere bei der Eingrenzung größerer Grundstücke und Parkflächen.

Besondere Merkmale:

- Komplettsystem mit Zwischen-, Endsteinen und zwei Pfeilergrößen
- Pfeilerelement auch mit Briefkasten und Sprechanlagenvorrichtung erhältlich
- Kombinierbar mit Zaunelementen



Landhaus Zwischenstein, Weser-Naturbeige

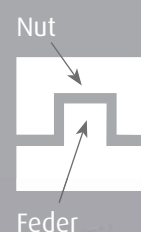

Einfacher Aufbau durch Nut- und Federsystem







Landhaus

Mauer-System

Landhaus-Pfeiler 30 (Wetcast)

Bezeichnung	Details	Ca.-Maße (außen) in cm, L x B x H	Ca.-Gewicht kg/Stück
Pfeilerabdeckung		40,0 x 40,0 x 8,0	21,5
Kapitell		39,0 x 39,0 x 6,5	11,0
Pfeilerelement		30,0 x 30,0 x 25,0	18,0

Landhaus-Pfeiler 38 (Wetcast)

Bezeichnung	Details	Ca.-Maße (außen) in cm, L x B x H	Ca.-Gewicht kg/Stück
Pfeilerabdeckung		50,0 x 50,0 x 11,0	33,0
Kapitell		48,5 x 48,5 x 8,0	20,2
Pfeilerelement		37,5 x 37,5 x 25,0	25,4
Pfeilerelement mit Briefkasten inklusive Klingeltastatur, Namensschild Einwurf vorn/Entnahme hinten*		37,5 x 37,5 x 25,0	22,7
Pfeilerelement mit Sprechanlagenvorrichtung* (nur Vorrichtung)		37,5 x 37,5 x 25,0	21,6







*Standardfarbe Briefkasten und Sprechanlage: Silber Eloxiert

*WESERWABEN®-Wetcast-Produkte sind handgefertigt. Verarbeitet werden Naturmaterialien, die stets natürlichen Schwankungen unterliegen. Aufgrund dieser Schwankungen und verschiedener Herstellungsverfahren und -zeitpunkten kann es zu Abweichungen innerhalb der Farbtöne kommen. Diese sind gewollt und stellen keinen Mangel dar.



Landhaus Mauersteine und Abdeckungen (Wetcast)

(für Landhaus-Pfeiler 30 und 38)

Bezeichnung	Details	Ca.-Maße (außen) in cm, L x B x H	Ca.-Gewicht kg/Stück	Ca.-Stück/m ²
Zwischenstein 1/1		38,0 x 25,0 x 25,0	19,0	11,0
Zwischenstein 1/2		19,0 x 25,0 x 25,0	13,0	22,0
Endstein 1/1		38,0 x 25,0 x 25,0	22,0	
Endstein 1/2		19,0 x 25,0 x 25,0	15,5	
Mauerabdeckung		49,0 x 33,0 x 8,0	23,0	
Pfeilerabdeckung**		50,0 x 33,0 x 5,0-8,0-5,0	22,0	
Mauerabdeckung, Welle 1		38,0 x 25,0 x 15,0	19,5	
Mauerabdeckung, Welle 2		38,0 x 25,0 x 15,0-20,0	21,5	
Mauerabdeckung, Welle 3		38,0 x 25,0 x 20,0-29,5	38,0	

**Kann bauseits zur Endabdeckung zugeschnitten werden!

¹WESERWABEN®-Wetcast-Produkte sind handgefertigt. Verarbeitet werden Naturmaterialien, die stets natürlichen Schwankungen unterliegen. Aufgrund dieser Schwankungen und verschiedener Herstellungsverfahren und -zeitpunkten kann es zu Abweichungen innerhalb der Farbtöne kommen. Diese sind gewollt und stellen keinen Mangel dar.

Farbton/Oberfläche



Weser-Naturbeige¹
variierende Natursteinoptik



INFOBOX

Wir empfehlen,
die Produkte mit
der WESERWABEN®-
Spezial-Imprägnierung
zu behandeln.

Aufbauempfehlung
ab Seite 106.

Davon haben auch unsere Nachbarn etwas!



Das Mauer-System Vario-Line® von WESERWABEN® hat sich in den letzten Jahren mit vielen innovativen, teils prämierten Elementen zu einem der modernsten Mauer-Baukastensysteme entwickelt. Johann Meister*, Hausherr eines stolzen 928-qm-großen Grundstücks, hat sich bei der Umgestaltung seiner Außenanlagen für die Vario-Line®-Mauer mit Sichtschutz-Glaselementen, Edelstahlrohren/Rankhilfen und LED-Leuchtelementen entschieden.

„Als wir unser Haus vor 20 Jahren erbaut haben, wurden die Außenanlagen noch im Quick-and-Dirty-Verfahren erstellt. Wir hatten überall rote Pflastersteine.

Eine Mauer gab es noch nicht“, erzählt Johann Meister. Eine Vorgehensweise, die typisch ist für viele Häuslebauer. Auch die Garten- und Landschaftsbauer können bestätigen, dass viele Hausbesitzer die Außenanlagen zunächst nachrangig behandeln.

„Niemand hat die Absicht, eine Mauer zu errichten“

Bei einem Grundstück der Größenordnung von Familie Meister ist es leicht nachvollziehbar, dass man sich hier ein paar Jahre mehr Zeit gelassen hat. Im Frühjahr 2017 war es dann soweit. Die komplette Einfahrt sollte neu gepflastert und das Grundstück abgegrenzt werden. „Dabei hatte niemand die Absicht, eine Mauer zu errichten“,





Die 24-Meter-Vario-Line®-Mauer im Mix mit Edelstahlrohr/Rankhilfen und Sichtschutz-Glaselementen und LED-Lichtelementen.

zitiert Johann Meister mit einem Augenzwinkern den früheren Politiker Walter Ulbricht. Zumal das Verhältnis zu den Nachbarn ein Gutes ist – und auch bleiben sollte. Die Möglichkeiten, die der Vario-Line®-Mauerbaukasten hier bietet, kamen den Meisters daher gerade recht. Durch die verschiedenen, überall in der Mauer leicht integrierbaren Accessoires wie Edelstahlrohr/Rankhilfen, Sichtschutz und LED-Lichtelement gelang es Johann Meister, eine „luftige“ und dabei optisch sehr ansprechende Mauer zu planen, von der auch „unsere Nachbarn etwas haben“. Der in Anthrazit-Weiß melierte Vario-Line®-Mauerstein passe auch perfekt zum Charakter der eigenen Terrasse.

Licht an der Einfahrt

Für die Einfahrt hat Johann Meister einen passenden Vario-Line® Pfeiler aus den 1/1 Mauersteinen gewählt an dem ein Bewegungsmelder für die, in die Mauer integrierten, LED-

Leuchten angebracht ist. „Der Melder ist so eingestellt, dass das Licht angeht, wenn man den Pfeiler noch gar nicht sieht.“ Sein Optimierungsvorschlag dazu: „Die LED-Lichtelemente sollten noch mit einem Dimmer ausgestattet werden, um die Lichtstärke zu halbieren.“

Wie vom Architekten geplant

Als Kaufmann kann Johann Meister durchaus mit Zahlen umgehen. Dennoch bezeichnete er es als eine „echte Herausforderung“, die 24 Meter lange Mauer mit ansteigenden Geländeverlauf für eine zielgenaue Bestellung der Steine zu planen.

„Von der Einfahrt aus geht es auf 80 cm hoch. Diesen Höhenunterschied musste ich ausgleichen und dabei berücksichtigen, an welcher Stelle die Edelstahlrohre, die Sichtschutzelemente etc. eingesetzt werden. Als ich alles fertig hatte, erfuhr ich, dass es diese Planung völlig

kostenlos auch von WESERWABEN® gegeben hätte. Den Hinweis auf diesen Service hatte ich im Katalog einfach übersehen.“ Dennoch war der Hobbyplaner im Nachhinein sehr stolz auf das Ergebnis. „Bis auf sieben Steine stimmte alles genau überein. Und es sieht aus, wie von einem Architekten geplant.“

*Der Name wurde von der Redaktion geändert.



Mauerschutz vor Wind und Wetter!

Passend zum Haus und zur gesamten Gartenanlage bieten wir Ihnen eine große Auswahl an Mauer- und Pfeilerabdeckungen. Ob rustikal, modern, oder Wetcast im Naturstein-Design: Die WESERWABEN®-Abdeckungen gibt es in vielen Farbtönen, Formen und Oberflächenstrukturen. So wird eine WESERWABEN®-Mauerabdeckung auch als dekorierendes und verjüngendes Gestaltungselement eingesetzt.

Lassen Sie sich inspirieren!



Pfeilerabdeckung Spitzdach und
Mauerabdeckung Satteldach in Anthrazit



Mauerabdeckungen Seite 40 – 43



Mauerabdeckung
Satteldach, Naturgrau



Pfeilerabdeckungen Seite 40 – 43



HERAUSRAGEND: Einzigartig große Auswahl

Das WESERWABEN®-Sortiment an Mauer- und Pfeiler-Abdeckungen ist einmalig. Diese unvergleichlich große Vielfalt in Farbe, Form, Oberflächenstruktur und Größe gibt Ihnen die Gewissheit, bei WESERWABEN® immer die richtige Abdeckung für die Mauer oder den Pfeiler zu finden.

Mauerabdeckung flach, 25er
Breite, Anthrazit-Weiß meliert



Mauer- und Pfeilerabdeckungen



Mauerabdeckungen
flach, Naturgrau

Mauerabdeckung
flach, Anthrazit



Das perfekte Finish

Eine WESERWABEN® Mauer- oder Pfeilerabdeckung schützt nicht nur über viele Jahre zuverlässig vor Nässe und Verunreinigungen, sondern ist als vielseitiges Gestaltungselement der krönende Abschluss Ihrer Gartenmauer.

Besondere Merkmale:

- Mauer-, Pfeiler- und Endabdeckungen
- Alle Modelle mit Abtropfkante
- Unterseitige Verzahnung für leichte Verlegung
- Geringe Wasseraufnahme
- Qualität nach DIN EN 13198

Mauerabdeckung
Satteldach,
Anthrazit

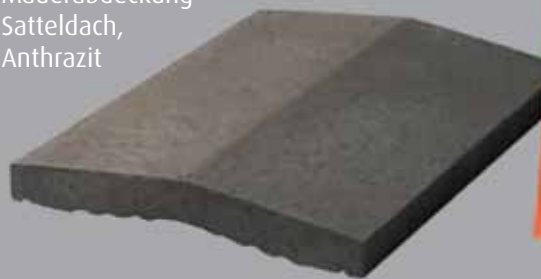

Mauerabdeckung
Satteldach, Braun



Mauer- und Endabdeckung
Satteldach, Naturgrau



Mauerabdeckung Satteldach und Pfeilerabdeckung Spitzdach, Naturgrau



Mauer- und Pfeilerabdeckungen



Endabdeckung Satteldach, Anthrazit

Pfeilerabdeckung flach, Anthrazit-Weiß meliert kombiniert mit der Vario-Line®



Pfeilerabdeckungen

Die Pfeilerabdeckung in Naturgrau flach oder als Spitzdach



Mauerabdeckung Pultdach, Naturgrau



Mauer- und Pfeilerabdeckungen

Farbtöne/Oberflächen



Naturgrau



Naturgrau Guss

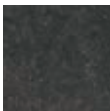

Anthrazit



Klinkerrot



Braun



Weser-Naturbeige¹

Artikel	Ca.-Maße (außen) in cm				Ca.-Gewicht kg/Stück	Naturgrau	Naturgrau Guss	Anthrazit	Klinkerrot	Braun	Weser-Naturbeige ¹	Anthrazit-Weiß meliert	Grau-Anthrazit meliert	Champagne ¹ Travertin
	Breite	Höhe (Stärke)	Länge	max. Mauer-/Pfeilerbreite										

Oberfläche je nach Artikel

Mauerabdeckungen Satteldach

Sondermaße auf Anfrage, Breite im 5 cm Raster



16,0	3,5-5,5-3,5	49,0	7,0	7,5	●									
20,0	3,5-5,5-3,5	49,0	11,0	10,0	●		●							
25,0	3,5-5,5-3,5	49,0	16,0	11,5	●		●	●						
30,0	3,5-5,5-3,5	49,0	21,0	13,0	●		●	●	●					
35,0	3,5-5,5-3,5	49,0	26,0	15,5	●		●	●	●					
40,0	3,5-5,5-3,5	49,0	31,0	18,0	●		●	●	●					
45,0	3,5-5,5-3,5	49,0	36,0	20,0	●		●							
50,0	5,0-7,5-5,0	49,0	41,0	32,0	●		●							
60,0	5,5-8,0-5,5	49,0	51,0	37,5	●		●							

Endabdeckungen Satteldach



25,0	3,5-5,5-3,5	25,0	16,0	5,5	●		●							
30,0	3,5-5,5-3,5	30,0	21,0	8,0	●		●							
35,0	3,5-5,5-3,5	35,0	26,0	11,0	●		●							
40,0	3,5-5,5-3,5	40,0	31,0	14,5	●		●							
45,0	3,5-5,5-3,5	45,0	36,0	18,5	●		●							

Pfeilerabdeckungen Spitzdach



35,0	3,5-5,5-3,5	35,0	26,0	11,5	●									
40,0	4,0-6,0-4,0	40,0	31,0	16,0	●		●							
45,0	4,5-7,0-4,5	45,0	36,0	23,0	●		●	●						
50,0	5,0-10,0-5,0	50,0	41,0	31,0	●		●							
60,0	5,5-13,0-5,5	60,0	51,0	65,0		●								
70,0	6,5-15,2-6,5	70,0	61,0	101,0		●								

Mauerabdeckungen Pultdach

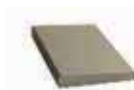

25,0	5,0-3,5	49,0	16,0	12,0	●		●							
30,0	5,0-3,5	49,0	21,0	14,0	●		●							
35,0	5,0-3,5	49,0	26,0	16,0	●		●							
40,0	5,0-3,5	49,0	31,0	18,5	●		●							
50,0	5,7-3,7	49,0	41,0	26,5	●									
60,0	6,0-4,0	49,0	51,0	35,0	●									



Artikel	Ca.-Maße (außen) in cm				Ca.-Gewicht kg/Stück	Naturgrau	Naturgrau Guss	Anthrazit	Klinkerrot	Braun ¹	Weser-Naturbeige ¹	Anthrazit-Weiß meliert	Grau-Anthrazit meliert	Champagne ¹ Travertin
	Breite	Höhe (Stärke)	Länge	max. Mauer- / Pfeiler- breite										
Oberfläche je nach Artikel														
Mauerabdeckungen flach														
	25,0	4,0	49,0	16,0	11,3	●		●				●		
	30,0	4,0	49,0	21,0	13,5	●		●				●		
	35,0	4,0	49,0	26,0	15,8	●		●				●		
	40,0	4,0	49,0	31,0	18,4	●		●				●		
Mauerabdeckungen flach-strukturiert														
	30,0	5,0	49,0	21,0	15,0			●						
	35,0	5,0	49,0	26,0	17,5			●						
	40,0	5,0	49,0	31,0	20,0			●						
Pfeilerabdeckungen flach														
	40,0	5,0	40,0	31,0	17,4	●						●	●	
	45,0	5,0	45,0	36,0	22,0	●								
Mauerabdeckungen Landhaus (Wetcast) 33,0 cm Breite passend zum Mauer-System Landhaus														
	28,0	4,0-6,0-4,0	49,0	19,0	16,0						●			
	38,0	5,0-8,5-5,0	49,0	29,0	31,7						●			
	33,0	5,0-8,0-5,0	49,0	24,0	23,0						●			
Pfeilerabdeckungen Landhaus (Wetcast) <small>*Zur Nutzung als Endabdeckung bauseits zuschneiden.</small>														
	33,0	5,0-8,0-5,0	50,0	24,0	22,0						●			
	40,0	4,0-8,0-4,0	40,0	31,0	21,5						●			
	50,0	5,0-11,0-5,0	50,0	41,0	33,0						●			
Mauerabdeckung/Gartenplatten Murus Travertin (Wetcast)														
	28,0	4,0	75,0	19,0	19,3									●
	33,0	4,0	75,0	24,0	22,7									●
	38,0	4,0	75,0	29,0	26,2									●

Farbtöne/Oberflächen
Anthrazit-Weiß meliert
Grau-Anthrazit meliert
Champagne Travertin ¹
Anthrazit strukturiert

* Mauerabdeckungen Satteldach im Farbton „Braun“ und „Klinkerrot“ weichen in Form und Gewicht gering von den Angaben ab!
¹WESERWABEN®-Wetcast-Produkte sind handgefertigt. Verarbeitet werden Naturmaterialien, die stets natürlichen Schwankungen unterliegen. Aufgrund dieser Schwankungen und verschiedener Herstellungsverfahren und -zeitpunkten kann es zu Abweichungen innerhalb der Farbtöne kommen. Diese sind gewollt und stellen keinen Mangel dar. Verlegeempfehlung auf Seite 108 und 109.

Lifestyle

Für Sie
entdeckt ...



Outdoor-Küchen: Mehr als ein Grillvergnügen

Freistehende Außenküchen laden dazu ein, nicht nur das Grillen, sondern den kompletten Kochvorgang auf der Terrasse oder im eigenen Garten zu zelebrieren. Alles, was Sie dafür brauchen, bietet Ihnen BBQ SALOON in Minden. Unter allen Einsendern unserer Fotoaktion verlosen wir einen Hochleistungsgasgrill der Marke RÖSLE, ausgestattet mit sauberer Verbrennung und jeder Menge Komfort und Platz zum Ablegen und Verstauen. Das gesamte Sortiment an Grills, Grillzubehör und Outdoorküchen von führenden Markenherstellern finden Sie nicht nur vor Ort, sondern auch im Online-Shop von BBQ SALOON. Dieser Shop wurde von der Verbraucherschutzstelle mit „Sehr gut“ ausgezeichnet wurde. > www.bbqsaloon.de

Buchtipp: Do it yourself im Garten

Im Garten zu werkeln ist für viele willkommene Abwechslung und schöpferische Arbeit. Der erfahrene Gärtnermeister Peter Hagen stellt 33 selbst erprobte Projekte für Heimwerker und Hobbygärtner vor. Unterstützt durch Zeichnungen detaillierter Schritt-für-Schritt-Anleitungen zeigt der Autor, wie mit Selbstgebautem der Garten gemütlicher gestaltet, die Gartenarbeit erleichtert oder ein gutes Plätzchen für tierische Gartenbewohner geschaffen werden kann.

Zudem werden Bezugsquellen und Adressen genannt sowie Literaturtipps gegeben. > www.ulmer-verlag.de

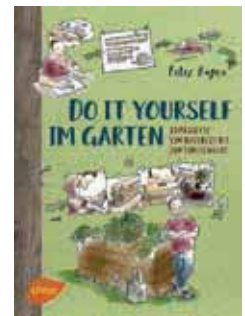

Do it yourself im Garten. 33 Projekte vom Hochbeet bis zum Tomatenhaus. Verlag Eugen Ulmer, 2017 ISBN 978-3-8001-3391-8

Impressum

Das WESERWABEN®-Produktmagazin 2019 ist über den Baustoffhandel erhältlich. Auf den Webseiten www.weserwaben.de ist es zudem als E-Magazin sowie in einer PDF-Variante verfügbar.

Für die Berichte und Interviews haben uns sowohl Anwender als auch Experten Rede und Antwort gestanden sowie Bilder zur Verfügung gestellt.

Wir bedanken uns bei allen, die mit ihren Ideen, Bildern und Informationen an diesem Produktmagazin mitgewirkt haben. Außerdem bei allen, die uns ihre Objekte für Fotos zur Verfügung gestellt haben.

Herausgeber:
WESER Bauelemente-Werk GmbH
Alte Todenmanner Straße 39
31737 Rinteln

Telefon +49 (0)5751 9604-0
Telefon +49 (0)5751 9604-42

Amtsgericht Stadthagen HRB 2270
Geschäftsführer Dipl.-Oec. Frank Dürkop

Verantwortlich für den Inhalt:
Melanie Gottwald, Marketing
Denise Namyslo, Marketing

Redaktion/Konzept:
textwerk, Daniela Wohlfromm
Telefon 05242 5500060
Mobil 0151 61205111
www.agentur-textwerk.de

Realisation/Gestaltung:
com.on werbeagentur
Königsstraße 40a, 32423 Minden
comon-werbeagentur.de

Druck:
Kunst- und Werbedruck GmbH & Co. KG
Hintern Schloss 11
32549 Bad Oeynhausen

2. Auflage:
60.000 Exemplare

FOTOAKTION MIT VERLOSUNG 2019

Gartengestaltung mit WESERWABEN®

Senden Sie uns auch in diesem Jahr wieder Ihre Gestaltungsideen mit den WESERWABEN®-Produkten.

HAUPTGEWINNE:

1. Preis: Gasgrill VIDERO G3 BBQ-Station in schwarz
2. Preis: Einkaufsgutschein von www.livinxsten.de im Wert von 100 Euro
3. Preis: Buch „Do it yourself im Garten“ vom Eugen Ulmer Verlag



Zum Wettbewerb:

Einsendeschluss für die Teilnahme an der diesjährigen Verlosung: 31.10.2019
Erlaubte Bildformate: JPEGs, nicht-animierte GIFs oder PNGs
Maximale Bildgröße: 5 MB, Mindestauflösung: 640 x 480 Pixel
Versand per E-Mail an: info@weserwaben.de

Teilnahmebedingungen: Teilnahmeberechtigt sind volljährige Personen. Der Teilnehmer versichert mit der Einsendung, dass das Foto frei von Rechten Dritter ist. Die Fotorechte verbleiben bei den Urhebern. Mit der Teilnahme an der Fotoaktion erklären Sie sich damit einverstanden, dass wir Ihre Fotos veröffentlichen dürfen. Alle Einsender nehmen automatisch an der Verlosung teil. Die Verlosung findet im Oktober unter Ausschluss der Öffentlichkeit statt. Der/die Gewinner/in wird schriftlich benachrichtigt. Die persönlichen Daten der Teilnehmenden unterliegen dem Datenschutz und werden nicht an Dritte weitergegeben. Die Daten werden lediglich für die Gewinnverlosung und Benachrichtigung der Gewinner verwendet. Der Rechtsweg und die Barauszahlung der Gewinne sind ausgeschlossen.

Eine WESERWABEN®-interne Jury wählt auch in 2019 die anspruchendsten Objekte aus, um dort ein professionelles Fotoshooting durchzuführen. Unter allen Foto-Einsendungen mit WESERWABEN®-Produkten verlosen wir attraktive Preise für Gartenfans.



Fassade gut, alles gut!



Der erste Eindruck ist auch bei einem Haus entscheidend. Ein Haus mit schöner Fassade wirkt gleich viel wertiger als eines, bei dem die Fassade bereits bröckelt oder von einem Grauschleier bedeckt ist. Mit den witterungs- und frostbeständigen Steinriemchen von DE RYCK by WESER gelingt es auf einfache Weise, die Fassade aufzuhübschen und damit die gesamte Immobilie aufzuwerten. Die Gestaltungsmöglichkeiten sind dabei variabel. Sie können sowohl einzelne als auch komplette Hauswände verblenden, nur Türen oder Fenster einrahmen – schon minimale Einsätze zeigen maximale Wirkung. Besonders beliebt ist die Serie Murok Strato. Mit ihren fünf kombinierbaren Naturtönen und den vier Steinformaten gelingen außergewöhnliche Wandverkleidungen, passend zum Zeitgeist.

Darf's ein bisschen „shabby“ sein?

Sie haben ein Möbelstück, bei dem der Lack ab ist? Das ist „shabby“ -schäbig, abgenutzt. Beste Voraussetzung für den aus England kommenden Shabby-Stil, der eine Mischung darstellt aus Erbstücken, Flohmarkt-Schnäppchen und Selbstgemachtem. Eike Meyer aus Bückeburg produziert unter dem Namen Livinxsten ausgefallene Shabby-Möbel, rustikale Outdoor-Möbel und bietet darüberhinaus Workshops für die eigene Aufbereitung an. Unbedingt mal reinschauen! > www.livinxsten.de



Der Lieblingsplatz im Garten!

Mit den Terrassenplatten von WESERWABEN® schaffen Sie sich einen gemütlichen Platz in der Natur – zum Entspannen, für gesellige Anlässe oder einfach zur Erweiterung Ihres Wohnraumes.

Das WESERWABEN®-Sortiment an Terrassenplatten bildet verschiedene Naturmaterialien bis hin zum Holz sehr authentisch nach. Passend zu den Terrassenplatten enthalten einzelne Serien auch weitere Elemente wie ein Kreissystem, Friese, Blockstufen, Einfassungssteine und Palisaden.

Wählen Sie aus fünf Terrassenplatten-Serien, welche der Steine zukünftig den Charakter Ihres Garten(t)raumes prägen sollen! Auch Kombinationen untereinander sind möglich.



Opus-Terrassenplatten,
Champagne



Opus Seite 48 – 51



Scivaro Seite 52 – 55



Solum Seite 56 – 59



Lignum Seite 60 – 63



Travinum Seite 64 – 67



Gartenprofil Seite 68 – 69



Gussbeton (Wetcast) – naturgetreue Nachbildungen

Wetcast kommt ursprünglich aus England und heißt übersetzt: „flüssiger Abguss“. Bei uns spricht man von Gussbeton (Wetcast). Terrassenplatten aus Gussbeton sind in der Formgebung variabler als Pressbeton und man kann neue, ungewöhnliche Oberflächenstrukturen realisieren. Durch das Wetcast-Verfahren wird von

allen Vorlagen eine naturgetreue Nachbildung erreicht. Gussbeton unterscheidet sich vom Pressbeton zusätzlich durch seine dichtere Oberflächenbeschaffenheit, das erleichtert die Reinigung und erhöht die natürliche Schmutzabwehr.

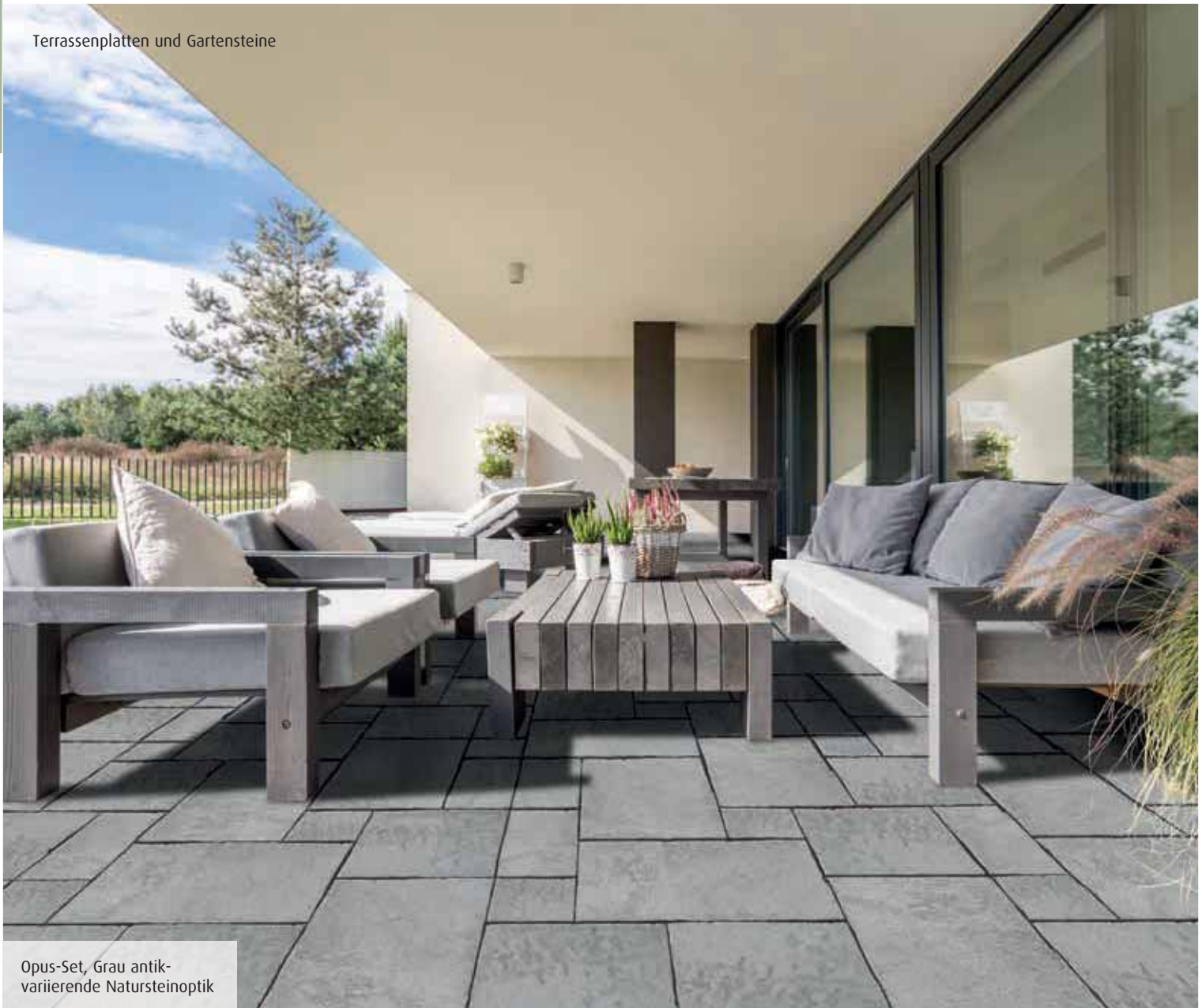

Opus-Set, Grau antik-
variierende Natursteinoptik

Opus – die Vielseitigen

Die Klassischen: Mediterranes Ambiente, das sich vielfältig kombinieren lässt. Champagnerfarbene Opus-Steine wirken warm und freundlich und lassen sich kaum von echtem Naturstein unterscheiden. Mit dem Opus-Kreisspiegel gestalten Sie einen harmonischen Vollkreis in der Größe von ca. 6 qm.

Die Modernen: Freunde des farblichen Minimalismus suchen nach visueller Ruhe und Gelassenheit. Ab dieser Saison bieten wir Ihnen deshalb die Opus Terrassenplatten einzeln oder als Set in der absoluten Trendfarbe Grau.

Besondere Merkmale:

- Unverwechselbar natürliche Optik durch Gussbeton (Wetcast)
- Zahlreiche Plattenformate als Set oder Einzelplatten
- Einfassungssteine und Blockstufen – in hell und dunkel



NEU

Opus-Set, Grau
antik-variierende Natursteinoptik



Opus-Set,
Champagne



Terrassenplatten und Gartensteine

Opus-Set in Kombination mit
Einfassungssteinen, Champagne



Opus-Set kombiniert mit Solum
Beckenrandsteinen, Champagne



Opus-Terrassenplatten,
Champagne



Opus-Terrassenplatten-
Kreis, Champagne





Wir empfehlen die nicht werkseitig versiegelten Produkte nachträglich zu imprägnieren | 49

Opus

Terrassenplatten und Gartensteine



Opus-Terrassenplatten (Wetcast)

Bezeichnung	Details	Nennmaß in cm L x B x H	Rastermaß in cm L x B x H	Ca.-Gewicht kg/Stück (Set)	Ca.-Stück/ m ²
Opus-Set = 1,26 m² (bei 10 mm Fugenbreite), bestehend aus 8 Platten in 4 Formaten		3 x (60,5 x 40,0 x 3,0) 2 x (40,0 x 40,0 x 3,0) 1 x (40,0 x 19,5 x 3,0) 2 x (19,5 x 19,5 x 3,0)	3 x (61,5 x 41,0 x 3,0) 2 x (41,0 x 41,0 x 3,0) 1 x (41,0 x 20,5 x 3,0) 2 x (20,5 x 20,5 x 3,0)	80,2	0,8
Opus-Einzelplatte		60,5 x 40,0 x 3,0	61,5 x 41,0 x 3,0	16,0	4,1
Opus-Einzelplatte		40,0 x 40,0 x 3,0	41,0 x 41,0 x 3,0	10,5	6,3
Opus-Kreis (Vollkreis) Anschluss-ecke* (nur erhältlich im Farbton Champagne ¹)		ø 271,0 x 3,0 141,0 x 141,0 x 3,0	ø 276,0 x 3,0 143,0 x 143,0 x 3,0	412,5 33,0	1 Opus-Kreis = 5,98 m ² 1 Anschluss- ecke = 0,41 m ²

*Ein Vollkreis und 4 Anschluss-ecken ergeben eine quadratische Fläche von 286,0 x 286,0 cm (bei 10 mm Fugenbreite)

Farbtöne/Oberflächen



Champagne¹
antik-variiierende Natursteinoptik

NEU



Grau¹
antik-variiierende Natursteinoptik

Opus-Einfassungssteine (Wetcast)

In Anthrazit werkseitig versiegelt mit **EasytoClean⁺**

Bezeichnung	Details	Ca.-Maße in cm L x B x H	Ca.-Gewicht kg/Stück	Ca.-Stück/ lfm.
Einfassungsstein		50,0 x 7,0 x 10,0	8,0	2,0
Einfassungsstein (erhältlich in 2 Farbtönen)	 in Anthrazit 	100,0 x 7,0 x 20,0	32,2	1,0

Opus-Blockstufen (Wetcast)

In Anthrazit werkseitig versiegelt mit **EasytoClean⁺**

Bezeichnung	Details	Ca.-Maße in cm L x B x H	Ca.-Gewicht kg/Stück	Ca.-Stück/ lfm.
Blockstufe		50,0 x 35,0 x 15,0	65,4	2,0
Blockstufe (erhältlich in 2 Farbtönen)	 in Anthrazit 	100,0 x 35,0 x 15,0	120,7	1,0

¹WESERWABEN®-Wetcast-Produkte sind handgefertigt. Verarbeitet werden Naturmaterialien, die stets natürlichen Schwankungen unterliegen. Aufgrund dieser Schwankungen und verschiedener Herstellungsverfahren und -zeitpunkten kann es zu Abweichungen innerhalb der Farbtöne kommen. Diese sind gewollt und stellen keinen Mangel dar.

INFOBOX

Wir empfehlen, die nicht werkseitig versiegelten Produkte nachträglich zu imprägnieren.

Scivaro-Terrassenplatte in Schiefer-Optik passend zur Opus-Blockstufe und Einfassungsstein in Anthrazit nuanciert (Details ab Seite 52)

Verlegemuster finden Sie in den Aufbauempfehlungen ab Seite 113 oder auf unserer Webseite www.weserwaben.de.

Terrassenplatten nach
DIN EN 1339.



Scivaro-Terrassenplatten,
Anthrazit nuanciert

Scivaro-Einzelplatte

Opus-Blockstufe

Opus-Einfassungsstein

Scivaro – die Urbanen

Modernes Ambiente. Werkseitig versiegelt. Die anthrazitfarbene, grob strukturierte Oberfläche der Scivaro-Terrassenplatte gibt diesem Betonelement seine ausdrucksstarke Schieferoptik. Farblich passend ergänzen die Opus-Blockstufe und der Opus-Einfassungsstein diesen modernen Look.

Besondere Merkmale:

- Ausdrucksstarke Optik durch Gussbeton (Wetcast)
- Werkseitig versiegelt mit EasytoClean⁺
- Abstandshalter für einfache Verlegung im modernen Erscheinungsbild



Scivaro-Terrassenplatten in Kombination mit Opus-Einfassungsstein, Anthrazit nuanciert



Opus-Einfassungsstein, Anthrazit nuanciert

Terrassenplatten und Gartensteine



Scivaro-Terrassenplatten, Anthrazit nuanciert



Scivaro-Terrassenplatten in Kombination mit Opus-Blockstufen und -Einfassungssteinen in Anthrazit nuanciert sowie mit Trend-Line-Mauersteinen in Anthrazit glatt

EasytoClean⁺ Schutzgarantie



Diese werkseitige Versiegelung garantiert Ihnen bei richtiger Pflege einen Schutz Ihrer Terrassenplatte bis zu fünf Jahren.*

EasytoClean⁺ auf einem Blick:

- + Leichte Reinigung, schmutzabweisend mit Perleffekt
- + Transparent
- + Farbtonvertiefung der veredelten Platte
- + Schutz vor Kalkausblühungen
- + Frost-/Tausalzbeständigkeit nach DIN EN 1339
- + Abriebfest
- + Lösemittelfrei und damit besonders umweltfreundlich
- + Keine Veränderung des pH-Wertes

*bei Einhaltung der Pflegehinweise Seite 112

Scivaro

Terrassenplatte

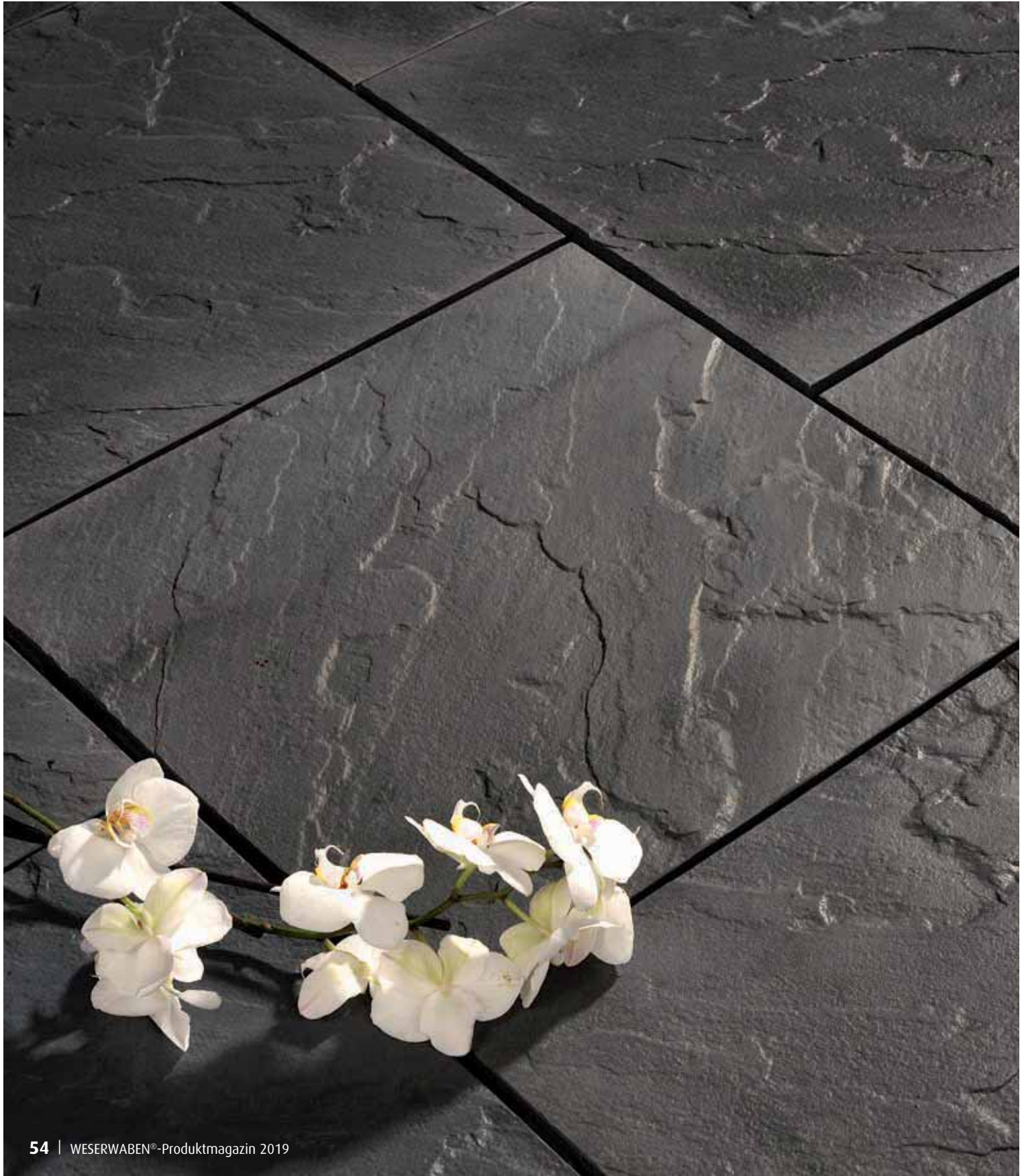

Scivaro-Terrassenplatte (Wetcast)

werkseitig versiegelt mit **EasytoClean⁺**

Bezeichnung	Details	Nennmaß in cm L x B x H	Rastermaß in cm L x B x H	Ca.-Gewicht kg/Stück	Ca.-Stück/ m ²
Terrassenplatte		49,5 x 49,5 x 3,0	50,5 x 50,5 x 3,0	17,1	4,0

Farbton/Oberfläche



Anthrazit nuanciert¹
Schiefer-Optik

Passend dazu:

Opus-Blockstufe (Wetcast)

werkseitig versiegelt mit **EasytoClean⁺**

Bezeichnung	Details	Nennmaß in cm L x B x H	Ca.-Gewicht kg/Stück	Ca.-Stück/lfm.
Blockstufe		100,0 x 35,0 x 15,0	120,7	1,0

Farbton/Oberfläche



Anthrazit nuanciert¹
antik-variiierende Natursteinoptik

Opus-Einfassungsstein (Wetcast)

werkseitig versiegelt mit **EasytoClean⁺**

Bezeichnung	Details	Nennmaß in cm L x B x H	Ca.-Gewicht kg/Stück	Ca.-Stück/lfm.
Einfassungsstein		100,0 x 7,0 x 20,0	32,2	1,0

Die Opus Produktlinie finden Sie ab Seite 48.

¹WESERWABEN®-Wetcast-Produkte sind handgefertigt. Verarbeitet werden Naturmaterialien, die stets natürlichen Schwankungen unterliegen. Aufgrund dieser Schwankungen und verschiedener Herstellungsverfahren und -zeitpunkten kann es zu Abweichungen innerhalb der Farbtöne kommen. Diese sind gewollt und stellen keinen Mangel dar.

INFOBOX

Weitere Informationen und Reinigungsempfehlungen finden Sie ab Seite 112.

Verlegemuster finden Sie in den Aufbauempfehlungen ab Seite 113 oder auf unserer Webseite www.weserwaben.de.

Terrassenplatten nach DIN EN 1339.





Solum-Terrassenplatten,
Champagne



Solum Terrassenplatten und
Fries-Elemente, Champagne



Solum Terrassenplatten,
Champagne kombiniert mit Vario-Line®
in Anthrazit-Weiß meliert



Solum-Terrassenplatten auf dem Balkon, Champagne

Solum – die Feinen

Mediterranes Ambiente. **Werkseitig versiegelt.** Die Solum-Terrassenplatten, in heller elegant-variiender Natursteinoptik gehalten, vermitteln Urlaubsstimmung. Die quadratische Plattenform, sorgt für ein klares, großzügiges Verlegebild. Für die Pooleingrenzung gibt es die zur Terrassenplatte passenden Solum-Beckenrandsteine.

Besondere Merkmale:

- Werkseitig versiegelt mit EasytoClean⁺
- Zwei Fries-Elemente für dekorative Akzente
- Passende Solum-Beckenrandsteine für die Poolumrandung

Solum-Einzelplatte:
quadratisch, praktisch,
einfach zu verlegen



Solum Terrassenplatten kombiniert mit den Opus-Blockstufen, Champagne



Solum-Terrassenplatten in Kombination mit Fries-Elementen, Champagne



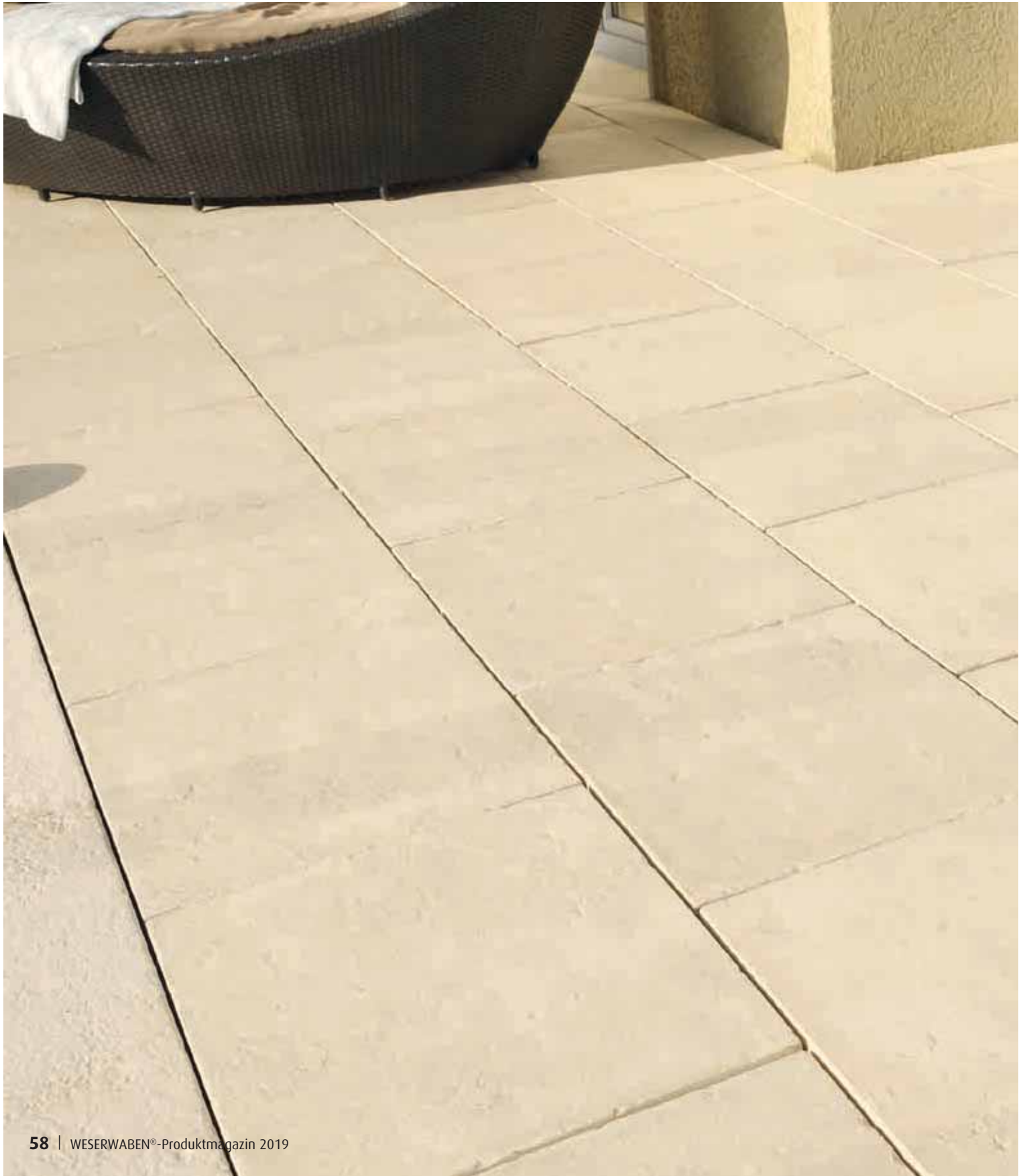

Solum

Terrassenplatten



Solum-Terrassenplatten/Anschlussplatte (Wetcast)

Bezeichnung	Details	Nennmaß in cm L x B x H	Rastermaß in cm L x B x H	Ca.-Gewicht kg/Stück	Ca.-Stück/ m ²
Solum Einzelplatte		49,5 x 49,5 x 3,2	50,5 x 50,5 x 3,2	18,4	4,0
Solum Fries, Eckelement		18,5 x 18,5 x 3,2	19,5 x 19,5 x 3,2	2,2	
Solum Fries, Element gerade		49,5 x 18,5 x 3,2	50,5 x 19,5 x 3,2	7,0	

Empfohlenes Fugenmaß: 1 cm

Farbton/Oberfläche





Champagne¹
elegant-variiierende Natursteinoptik

Passend dazu:

Opus-Einfassungssteine (Wetcast)

Bezeichnung	Details	Ca.-Maße in cm L x B x H	Ca.-Gewicht kg/Stück	Ca.-Stück/ lfm.
Einfassungsstein		50,0 x 7,0 x 10,0	8,0	2,0
Einfassungsstein (erhältlich auch im Farbton Anthrazit nuanciert)		100,0 x 7,0 x 20,0	32,2	1,0

Opus-Blockstufen (Wetcast)

Bezeichnung	Details	Ca.-Maße in cm L x B x H	Ca.-Gewicht kg/Stück	Ca.-Stück/ lfm.
Blockstufe		50,0 x 35,0 x 15,0	65,4	2,0
Blockstufe (erhältlich auch im Farbton Anthrazit nuanciert)		100,0 x 35,0 x 15,0	120,7	1,0

Wir empfehlen die Blockstufen und Einfassungssteine nach Einbau mit der Spezial-Imprägnierung zu imprägnieren.

¹WESERWABEN®-Wetcast-Produkte sind handgefertigt. Verarbeitet werden Naturmaterialien, die stets natürlichen Schwankungen unterliegen. Aufgrund dieser Schwankungen und verschiedener Herstellungsverfahren und -zeitpunkten kann es zu Abweichungen innerhalb der Farbtöne kommen. Diese sind gewollt und stellen keinen Mangel dar.

INFOBOX

Passende Beckenrandsteine für Ihren Pool finden Sie ab Seite 72.

Verlegemuster finden Sie in den Aufbauempfehlungen ab Seite 113 oder auf unserer Webseite www.weserwaben.de.

Terrassenplatten nach DIN EN 1339.



Lignum-Blockstufen als Eingangsbereich, Grau



Lignum-Blockstufe:
Grau oder Weiß,
Holzstruktur



Lignum-Blockstufen,
Weiß

Lignum – die Beständigen

Natürliche Dielenholz-Optik. Individuelle Verlegungsmöglichkeiten. Die Lignum-Serie in verblüffend authentischer Holzoptik vermittelt ein Gefühl von Ruhe und Behaglichkeit.

Sie umfasst eine Terrassenbohle, die auch als Einfassungsstein verwendet werden kann, eine Palisade, z. B. zur Überbrückung von Höhenunterschieden sowie eine passende Blockstufe.

Besondere Merkmale:

- Die Terrassenbohle ist einfach im Splittbett oder im Mörtelbett verlegbar
- Die Blockstufe bietet Lösungen für Podeste, Treppenaufgänge oder Terrassenübergänge
- Die Palisade als Allrounder rundet die einheitliche Gesamtgestaltung ab

Lignum-Terrassenbohle:
Grau oder Weiß, Holzstruktur



Lignum-Terrassenbohlen, Weiß



Lignum-Palisade:
Grau oder Weiß,
Holzstruktur

Lignum-Palisaden
als Abgrenzung, Weiß



Lignum

Terrassenbohle / Blockstufe / Palisade



Lignum-Terrassenbohle (Wetcast)

Bezeichnung	Details	Nennmaß in cm L x B x H	Rastermaß in cm L x B x H	Ca.-Gewicht kg/Stück	Ca.-Stück/ m ²
Terrassenbohle		79,5 x 20,0 x 4,0-5,0	80,5 x 21,0 x 4,0-5,0	18,7	6,3

Farbton/Oberfläche



Weiß¹
Holzstruktur

Lignum-Blockstufe (Wetcast)

Bezeichnung	Details	Nennmaß in cm L x B x H	Ca.-Gewicht kg/Stück	Ca.-Stück/lfm.
Blockstufe		79,5 x 40,0 x 14,5	110,6	1,3



Grau¹
Holzstruktur

Lignum-Palisade (Wetcast)

Bezeichnung	Details	Nennmaß in cm L x B x St.	Ca.-Gewicht kg/Stück	Ca.-Stück/m ²
Palisade		79,5 x 15,0 x 14,5	41,0	

¹WESERWABEN®-Wetcast-Produkte sind handgefertigt. Verarbeitet werden Naturmaterialien, die stets natürlichen Schwankungen unterliegen. Aufgrund dieser Schwankungen und verschiedener Herstellungsverfahren und -zeitpunkten kann es zu Abweichungen innerhalb der Farbtöne kommen. Diese sind gewollt und stellen keinen Mangel dar.

INFOBOX

Wir empfehlen, die nicht werkseitig versiegelten Produkte nachträglich zu imprägnieren.

Verlegemuster finden Sie in der Aufbauempfehlung auf Seite 113 oder auf unserer Webseite www.weserwaben.de.



Travinum-Terrassenbohlen,
Weiß



Travinum-Palisaden
als Hochbeet, Grau



Travinum-Blockstufen,
Weiß



Travinum-Palisaden
als Abgrenzung, Weiß

Travinum – die Antiken

Südländische Travertinoptik. Vielseitige Einsatzmöglichkeiten. Mit den Travinum-Gussbetonelementen gelingen Ihnen natürliche Gestaltungen für Ihre Terrasse und den gesamten Garten.

Die Travinum-Serie umfasst eine Terrassenbohle im schmalen Dielenformat, eine Blockstufe und eine Palisade – alle Elemente erhalten Sie in den Farben Weiß und Grau.

Die einzelnen Elemente können Sie aufgrund des Längsformates für verschiedene Bereiche einsetzen. Die Terrassenbohle eignet sich ebenso zur Rasen- oder Beeteinfassung wie sich die Travinum-Palisade für die Gestaltung Ihrer Terrasse einsetzen lässt.

Besondere Merkmale:

- Die Terrassenbohle ist einfach im Splittbett oder im Mörtelbett verlegbar
- Die Blockstufe bietet Lösungen für Podeste, Treppenaufgänge oder Terrassenübergänge
- Die Palisade als Allrounder rundet die einheitliche Gesamtgestaltung ab

Travinum-Terrassenbohle:
Grau oder Weiß



Travinum Blockstufe:
Grau oder Weiß



Travinum-Palisade:
Grau oder Weiß



Travinum

Terrassenbohle / Blockstufe / Palisade

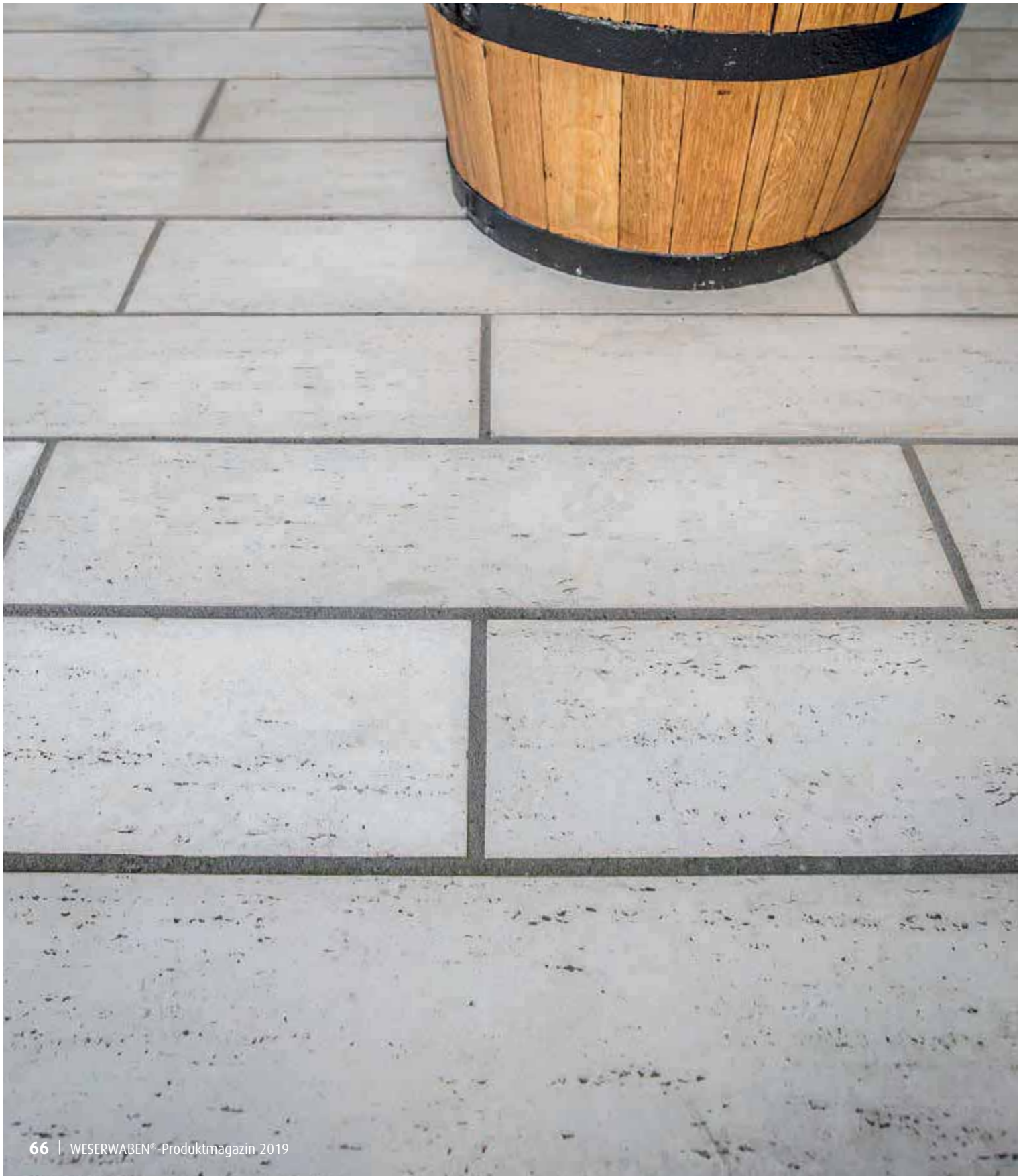

Travinum-Terrassenbohle (Wetcast)

Bezeichnung	Details	Nennmaß in cm L x B x H	Rastermaß in cm L x B x H	Ca.-Gewicht kg/Stück	Ca.-Stück/ m ²
Terrassenbohle		79,5 x 20,0 x 4,0-5,0	80,5 x 21,0 x 4,0-5,0	18,7	6,3

Farbton/Oberfläche



Weiß¹
Travertinoptik

Travinum-Blockstufe (Wetcast)

Bezeichnung	Details	Nennmaß in cm L x B x H	Ca.-Gewicht kg/Stück	Ca.-Stück/lfm.
Blockstufe		79,5 x 40,0 x 15,0	110,6	1,3



Grau¹
Travertinoptik

Travinum-Palisade (Wetcast)

Bezeichnung	Details	Nennmaß in cm L x B x St.	Ca.-Gewicht kg/Stück	Ca.-Stück/m ²
Palisade		79,5 x 15,0 x 14,5	41,0	

¹WESERWABEN®-Wetcast-Produkte sind handgefertigt. Verarbeitet werden Naturmaterialien, die stets natürlichen Schwankungen unterliegen. Aufgrund dieser Schwankungen und verschiedener Herstellungsverfahren und -zeitpunkten kann es zu Abweichungen innerhalb der Farbtöne kommen. Diese sind gewollt und stellen keinen Mangel dar.

INFOBOX

Wir empfehlen, die nicht werkseitig versiegelten Produkte nachträglich zu imprägnieren.

Informationen zu dem Palisadenaufbau finden Sie auf Seite 110 oder auf unserer Website www.weserwaben.de.



Gartenprofil – ein wichtiger Helfer

Ob als Wegbegrenzung, Beeteinfassung oder Rasenkante – das Kunststoff-Gartenprofil hilft, dass im Garten alles an seinem Platz bleibt. Der Kreativität sind dabei keine Grenzen gesetzt: ganz nach Wunsch können gerade – mit Abschlusskante in eleganter Edelstahloptik – oder auch gebogene Formen verlegt werden.

Besondere Merkmale:

- Einfache Installation mit langen Metallnägeln (kein Betonfundament erforderlich)
- Unkompliziertes Verbinden dank raffiniertem Stecksystem
- Befestigung von Stromkabeln oder Wasserschlauch möglich

Gartenprofil und Abschlussleiste

Bezeichnung	Details	Nennmaß in cm L x B x H	Farbton/ Oberfläche	Ca.-Gewicht kg/Stück	Verpackungs- einheit
Abschlussleiste für Gartenprofil		100,0 x 1,0 x 3,0	Edelstahl	0,3	10
Gartenprofil		100,0 x 2,5 x 10,0	Schwarz/Kunststoff	0,35	80
Metallnagel für Gartenprofil (mind. 3 Metallnägeln pro Gartenprofil)		27,5 x 0,8	Stahl	0,11	90



Das Gartenprofil mit Abschlusskante in eleganter Edelstahloptik

Opus-Set in Kombination mit Gartenprofil



Grenzen Sie Schotterflächen und Steine sauber voneinander ab.



Anbringung von Strom- oder Bewässerungsleitungen ohne zusätzliche Elemente.



Durch Entfernen der Koppler kann das Profilelement biegsam gemacht werden.



Zum Anlegen von Beet- und Baumeinfassungen ...



... bestimmen Sie die exakte Form, ...



... die dank unserer Profile dauerhaft erhalten bleibt.

Diese Steine bringen Ihren Pool in Form!

Mit Beckenrandsteinen und dazu passenden Anschlussplatten gestalten Sie den Bereich rund um Ihr Schwimmbecken zu einer stimmungsvollen Urlaubsoase. Das Besondere an den WESERWABEN®-Beckenrandsteinen ist die Vielzahl an Radien für eine große Bandbreite von Poolformen.

WESERWABEN® bietet Ihnen dazu drei Steinserien aus einem Guss: Solum (Champagne), Aquitaine (Betonweiß) und Margo (Perlgrau). Alle Beckenrandstein-Serien gibt es in flacher und teils in gewölbter Ausführung.



Beckenrandsteine Solum flach und Terrassenplatten Solum, Champagne

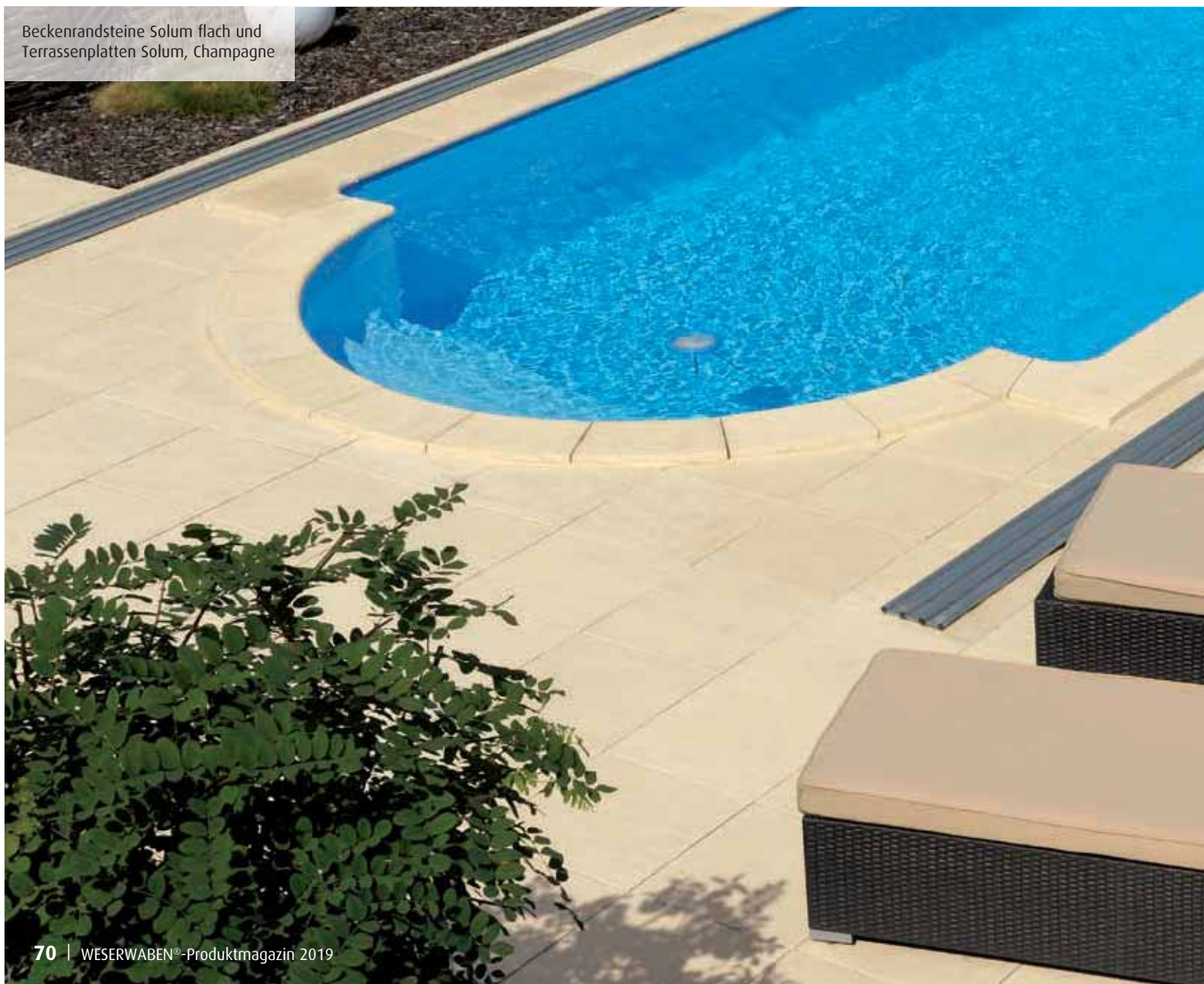



HERAUSRAGEND: Große Auswahl an Radien

Ganz gleich wohin der Trend geht – zu puristischen Formen oder zu phantasievollen Freiformlösungen mit oder ohne Rundungen, die Beckenrandsteine von WESERWABEN® lassen nahezu alle Gestaltungswünsche zu.

Dafür gibt es die Steine in einer Vielzahl von Radien. Auch Elemente zur Bildung einer „Römischen Treppe“ für komfortable Ein- und Ausstiege ins Becken gehören zu diesem vielseitigen Sortiment.



Solum Seite 72 – 75



Aquitaine Seite 76 – 79



Margo Seite 80 – 83



Service: Stücklisten für Poolformen



Damit Sie es einfacher haben, die Beckenrandsteine für Ihre gewünschte Poolform zusammenzustellen, bieten wir mit unserem kostenlosen CAD-Service die Visualisierung Ihres Projektes an.



Solum-Beckenrandsteine mit römischer Treppe in gewölbter Ausführung, Champagne



Solum-Beckenrandsteine:
Innenwinkel und gerade Elemente
in flacher Ausführung, Champagne



Solum-Beckenrandsteine: Elemente
Innenrundung und gerade Elemente
in flacher Ausführung, Champagne



Solum – die Feinen

Warmer Natursteincharakter. Mit Solum-Terrassenplatten kombinierbar. Die vielen Elemente und Radien der Solum-Beckenrandsteine eröffnen Ihnen jede Menge Gestaltungsraum für die Poolumrandung oder als dekorative Einfassung für Brunnen und Minipools. In Kombination mit den gleichnamigen Solum-Terrassenplatten (siehe Seite 56 – 59) gestalten Sie eine komplette Poolanlage im mediterranen Stil, die sich harmonisch in Ihren Garten einfügt.

Besondere Merkmale:

- Unverwechselbar natürliche Optik durch Gussbeton (Wetcast)
- Vielzahl von Radien für große Auswahl an Poolformen
- Klassisch gestaltbar mit Römischer Treppe
- In flacher und gewölbter Ausführung



Beckenrandstein
Solum flach, Element
Innenwinkel, Champagne







Solum-Beckenrandsteine in
flacher Ausführung, Champagne

Solum

Beckenrandsteine



Solum-Beckenrandsteine flach (Wetcast)

Bezeichnung	Details	Ca.-Maße (Nennmaß) in cm, L x B x H	Ca.-Gewicht kg/Stück	Ca.-Stück/ lfm.
Element gerade		49,5 x 31,0 x 3,2	11,4	2,0
Element Innenwinkel R 15		49,5/49,5 x 31,0 x 3,2	17,0	
Element Innenrundung R 100		50,0 x 31,0 x 3,2	9,8	2,0
Element Innenrundung R 120		50,0 x 31,0 x 3,2	10,5	2,0
Element Innenrundung R 150		48,0 x 31,0 x 3,2	10,7	2,0
Element Innenrundung R 160		49,0 x 31,0 x 3,2	10,9	2,0
Element Innenrundung R 175		50,0 x 31,0 x 3,2	11,0	2,0
Element Innenrundung R 200		50,0 x 31,0 x 3,2	10,7	2,0
Element Innenrundung R 208		50,0 x 31,0 x 3,2	11,0	2,0
Element Innenrundung R 250		50,0 x 31,0 x 3,2	11,0	2,0
Element Innenrundung R 300		50,0 x 31,0 x 3,2	11,0	2,0
Element Innenrundung R 350		50,0 x 31,0 x 3,2	12,2	2,0
Element Innenrundung R 400		50,0 x 31,0 x 3,2	12,7	2,0
Element „Römische Treppe“, links			35,0 x 35,0 x 3,2	9,4
Element „Römische Treppe“, rechts		35,0 x 35,0 x 3,2	9,4	

Solum-Beckenrandsteine gewölbt (Wetcast)

Element gerade		49,5 x 33,0 x 3,2-6,5	16,0	2,0	
Element Innenwinkel R 15		49,5/49,5 x 33,0 x 3,2-6,5	20,0		
Element Innenrundung R 100*		45,0 x 33,0 x 3,2-6,5	12,5	2,0	
Element Innenrundung R 122*		47,0 x 33,0 x 3,2-6,5	13,3	2,0	
Element Innenrundung R 150*		49,0 x 33,0 x 3,2-6,5	14,0	2,0	
Element Innenrundung R 160*		49,0 x 33,0 x 3,2-6,5	14,2	2,0	
Element Innenrundung R 175*		49,0 x 33,0 x 3,2-6,5	14,4	2,0	
Element Innenrundung R 200*		50,0 x 33,0 x 3,2-6,5	14,8	2,0	
Element Innenrundung R 225*		50,0 x 33,0 x 3,2-6,5	14,9	2,0	
Element Innenrundung R 250*		50,0 x 33,0 x 3,2-6,5	15,0	2,0	
Element „Römische Treppe“, rechts			47,0 x 33,0 x 3,2-6,5	13,0	
Element „Römische Treppe“, links			47,0 x 33,0 x 3,2-6,5	13,0	

*Tiefe = 33,0 cm, d.h. Grundtiefe 31,0 cm + Überstand 2,0 cm

¹WESERWABEN®-Wetcast-Produkte sind handgefertigt. Verarbeitet werden Naturmaterialien, die stets natürlichen Schwankungen unterliegen. Aufgrund dieser Schwankungen und verschiedener Herstellungsverfahren und -zeitpunkten kann es zu Abweichungen innerhalb der Farbtöne kommen. Diese sind gewollt und stellen keinen Mangel dar.

Farbton/Oberfläche



Champagne¹
elegant-variiierende Natursteinoptik

Zubehör



Spezial-Fugenmörtel
Papierventilsack (25,0 kg)



WESER Uniflex Kleber
Papierventilsack (25,0 kg)



INFOBOX

Wir empfehlen zur
Verlegung unseren
Spezial-Fugenmörtel.

Verlegeempfehlung
ab Seite 116.



Aquitaine-Beckenrandsteine in flacher Ausführung kombiniert mit Aquitaine-Terrassenplatten, Betonweiß

Aquitaine – die Klaren

Helle Granitstein-Optik. Passende Anschlussplatte. Die in Betonweiß strahlenden Aquitaine-Elemente mit einer Vielzahl an Radien und Komponenten für diverse Poolformen lassen keine Wünsche offen.

Für nahtlose Übergänge vom Pool zum Liege- und Sonnenbadeplatz umfasst diese Serie die passenden Anschlussplatten im Format 50 x 50 cm. So wird auch der umgebene Liegebereich harmonisch in das Gesamtbild integriert.

Besondere Merkmale:

- Unverwechselbar natürliche Optik durch Gussbeton (Wetcast)
- Vielzahl von Radien für große Auswahl an Poolformen
- Klassisch gestaltbar mit Römischer Treppe
- In flacher und gewölbter Ausführung



Aquitaine-Beckenrandstein gewölbt, Element Innenrundung, Betonweiß

Aquitaine-Beckenrandsteine in gewölbter Ausführung kombiniert mit Aquitaine-Terrassenplatten, Betonweiß



Aquitaine-Beckenrandsteine in gewölbter Ausführung, Betonweiß



Beckenrandsteine



Aquitaine-Terrassenplatten und Treppe als Liegefläche am Pool, Betonweiß





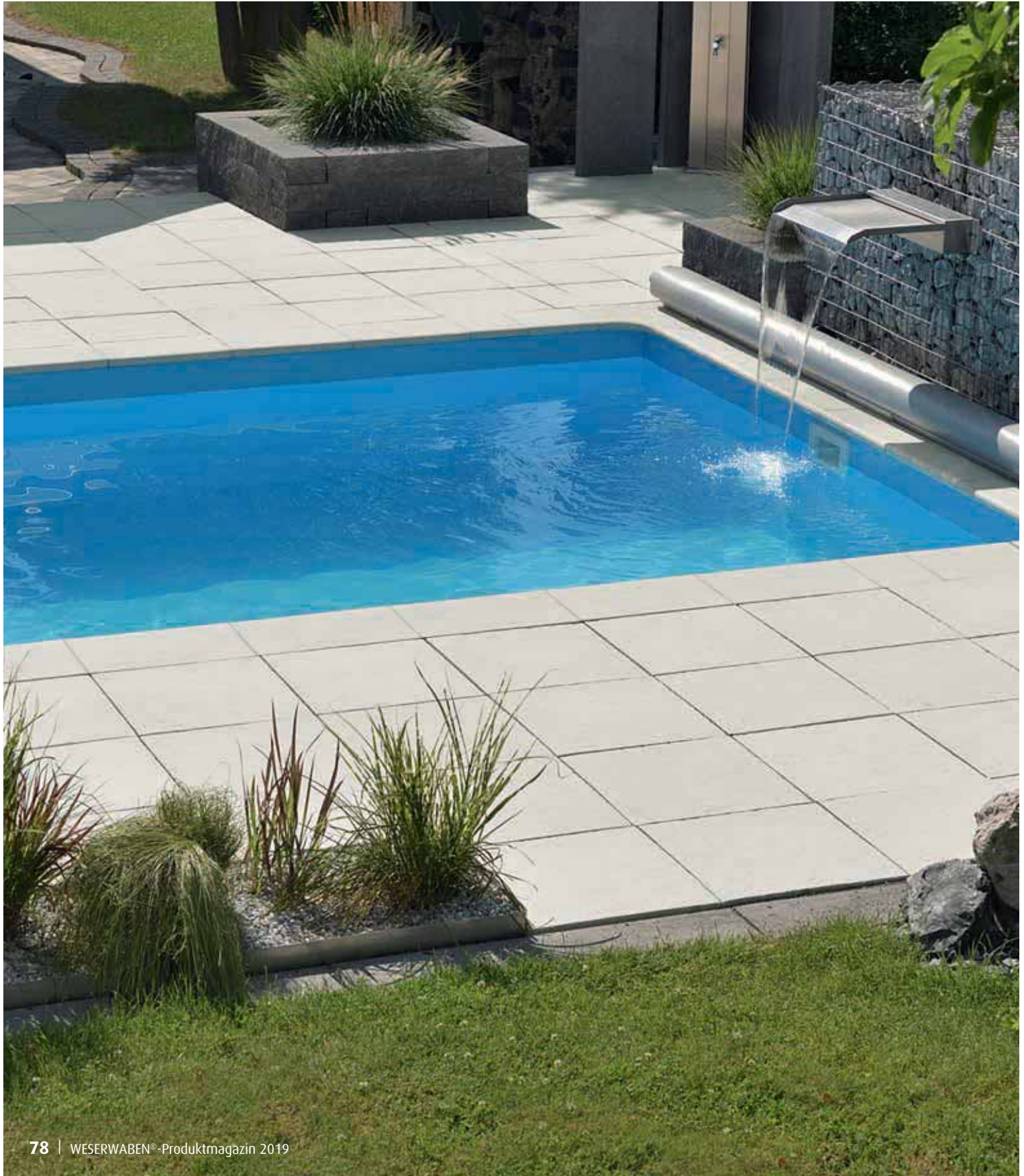

Aquitaine-Beckenrandsteine in gewölbter Ausführung mit römischer Treppe, Betonweiß

Aquitaine





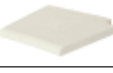

Beckenrandsteine



Aquitaine-Beckenrandsteine flach (Wetcast)

Bezeichnung	Details	Ca.-Maße (Nennmaß) in cm, L x B x H	Ca.-Gewicht kg/Stück	Ca.-Stück/ lfm.	
Element gerade		49,5 x 31,0 x 3,2	11,4	2,0	
Element Innenwinkel R 15		49,5/49,5 x 31,0 x 3,2	17,0		
Element Innenrundung R 100		50,0 x 31,0 x 3,2	9,8	2,0	
Element Innenrundung R 120		50,0 x 31,0 x 3,2	10,5	2,0	
Element Innenrundung R 150		48,0 x 31,0 x 3,2	10,7	2,0	
Element Innenrundung R 160		49,0 x 31,0 x 3,2	10,9	2,0	
Element Innenrundung R 175		50,0 x 31,0 x 3,2	11,0	2,0	
Element Innenrundung R 200		50,0 x 31,0 x 3,2	10,7	2,0	
Element Innenrundung R 208		50,0 x 31,0 x 3,2	11,0	2,0	
Element Innenrundung R 250		50,0 x 31,0 x 3,2	11,0	2,0	
Element Innenrundung R 300		50,0 x 31,0 x 3,2	11,0	2,0	
Element Innenrundung R 350		50,0 x 31,0 x 3,2	12,2	2,0	
Element Innenrundung R 400		50,0 x 31,0 x 3,2	12,7	2,0	
Element „Römische Treppe“, rechts			35,0 x 35,0 x 3,2	9,4	
Element „Römische Treppe“, links			35,0 x 35,0 x 3,2	9,4	

Aquitaine-Beckenrandsteine gewölbt (Wetcast)

Element gerade		49,5 x 33,0 x 3,2-6,5	16,0	2,0	
Element Innenwinkel R 15		49,5/49,5 x 33,0 x 3,2-6,5	20,0		
Element Innenrundung R 100*		45,0 x 33,0 x 3,2-6,5	12,5	2,0	
Element Innenrundung R 122*		47,0 x 33,0 x 3,2-6,5	13,3	2,0	
Element Innenrundung R 150*		49,0 x 33,0 x 3,2-6,5	14,0	2,0	
Element Innenrundung R 160*		49,0 x 33,0 x 3,2-6,5	14,2	2,0	
Element Innenrundung R 175*		49,0 x 33,0 x 3,2-6,5	14,4	2,0	
Element Innenrundung R 200*		50,0 x 33,0 x 3,2-6,5	14,9	2,0	
Element Innenrundung R 225*		50,0 x 33,0 x 3,2-6,5	14,9	2,0	
Element Innenrundung R 250*		50,0 x 33,0 x 3,2-6,5	15,0	2,0	
Element „Römische Treppe“, rechts*			47,0 x 33,0 x 3,2-6,5	13,0	
Element „Römische Treppe“, links*			47,0 x 33,0 x 3,2-6,5	13,0	
Terrassenplatte/Anschlussplatte		49,5 x 49,5 x 3,2 (Raster- maß: 50,5 x 50,5 x 3,2)	19,5	4,0 Stück/m ²	

*Tiefe = 33,0 cm, d.h. Grundtiefe 31,0 cm + Überstand 2,0 cm

¹WESERWABEN®-Wetcast-Produkte sind handgefertigt. Verarbeitet werden Naturmaterialien, die stets natürlichen Schwankungen unterliegen. Aufgrund dieser Schwankungen und verschiedener Herstellungsverfahren und -zeitpunkten kann es zu Abweichungen innerhalb der Farbtöne kommen. Diese sind gewollt und stellen keinen Mangel dar.

Farbton/Oberfläche



Betonweiß¹
elegant-variiierende Natursteinoptik

Zubehör



Spezial-Fugenmörtel
Papierventilsack (25,0 kg)



WESER Uniflex Kleber
Papierventilsack (25,0 kg)



INFOBOX

Unsere Empfehlung:
Behandeln Sie
unsere Produkte mit
der WESERWABEN®-
Spezial-Imprägnierung.

Verwenden Sie unseren
Spezial-Fugenmörtel
für die Verlegung.

Verlegeempfehlung
ab Seite 116.



Beckenrandsteine Margo, gerade Elemente und Innenwinkel, Perlgrau

Margo – die Soliden

Moderne Optik. Stilsicher. Die in stillem Perlgrau gehaltenen Beckenrandsteine Margo sind das dunkle Pendant zur Serie Solum und Aquitaine in flacher Ausführung. Die Serie umfasst eine Vielzahl von Elementen sowie eine römische Treppe für elegante Pool-Gestaltungen in verschiedenen Formen.

Besondere Merkmale:

- Moderner Farbton
- Unverwechselbar natürliche Optik durch Gussbeton (Wetcast)
- Vielzahl von Radien für große Auswahl an Poolformen
- Klassisch gestaltbar mit Römischer Treppe

NEU

Terrassenplatte/Anschlussplatte Margo, Perlgrau



NEU

Element „Römische Treppe“ Perlgrau



Beckenrandsteine Margo, gerade
Elemente und Innenwinkel, Perlgrau



Beckenrandsteine und
Anschlussplatte Margo, Perlgrau



Beckenrandsteine Margo flach, Innen-
winkel und gerade Elemente, Perlgrau









Beckenrandsteine Margo als
Rechteckbecken, Perlgrau

Margo

Beckenrandsteine



Margo-Beckenrandsteine flach (Wetcast)

Bezeichnung	Details	Ca.-Maße (Nennmaß) in cm, L x B x H	Ca.-Gewicht kg/Stück	Ca.-Stück/ lfm.
Element gerade		49,5 x 31,0 x 3,2	11,4	2,0
Element Innenwinkel R 15		49,5/49,5 x 31,0 x 3,2	17,0	
Element Innenrundung R 120	NEU 	50,0 x 31,0 x 3,2	10,5	2,0
Element Innenrundung R 150		48,0 x 31,0 x 3,2	10,7	2,0
Element Innenrundung R 175		50,0 x 31,0 x 3,2	11,0	2,0
Element Innenrundung R 200		50,0 x 31,0 x 3,2	10,7	2,0
Element Innenrundung R 250		50,0 x 31,0 x 3,2	11,0	2,0
Element „Römische Treppe“, rechts*	NEU 	35,0 x 35,0 x 3,2	9,4	
Element „Römische Treppe“, links*	NEU 	35,0 x 35,0 x 3,2	9,4	
Terrassenplatte/ Anschlussplatte	NEU 	49,5 x 49,5 x 3,2	19,5	4,0 Stück/m ²

*WESERWABEN®-Wetcast-Produkte sind handgefertigt. Verarbeitet werden Naturmaterialien, die stets natürlichen Schwankungen unterliegen. Aufgrund dieser Schwankungen und verschiedener Herstellungsverfahren und -zeitpunkten kann es zu Abweichungen innerhalb der Farbtöne kommen. Diese sind gewollt und stellen keinen Mangel dar.

Farbton/Oberfläche



Perlgrau¹
elegant-variiierende Natursteinoptik



INFOBOX

Unsere Empfehlung:
Behandeln Sie
unsere Produkte mit
der WESERWABEN®-
Spezial-Imprägnierung.

Verlegeempfehlung
ab Seite 116.

Ein imposanter Rahmen

Gestalt verleihen und gekonnt imponieren, das gelingt Ihnen mit den Balustraden-Systemen von WESERWABEN®. Mit Balustern, Pfeilerelementen und passenden Abdeckungen gestalten Sie Treppenaufgänge und Geländer in antiker Formensprache und in solider Steinqualität.

Die Balustraden-Systeme von WESERWABEN® gibt es in den Serien San Sebastian und Sevilla.



San Sebastian Seite 86 – 88



San Sebastian-Balustraden-System, Weiß glatt



Sevilla Seite 86 – 88



San Sebastian-Balustraden-System, Weiß glatt



HERAUSRAGEND: Pure Romantik

Eine Balkonfläche oder hochliegende Terrasse, die von diesen geschwungenen Balustern eingerahmt ist, vermittelt einen besonderen Charme. Das Flair des Südens verbunden mit aristokratischer Gesinnung verleiht dieser Bauart seine Anmut.

San Sebastian-Balustraden-System, Weiß glatt



San Sebastian – der Klassiker

Für großzügige Rahmenwerke. Gestalten Sie mit dem Balustraden-System San Sebastian imposante Geländer mit formschönen, pompösen Balustern in solider, weißer Betonqualität.



Baluster
San Sebastian

Baluster
Sevilla

Sevilla - die Schlanke

Für kleinere Flächen und Bauwerke. Die schlank geformten Sevilla-Baluster eignen sich mit ihrem geringen Eigengewicht für romantische Gestaltungen von Geländern, Aufgängen und Terrassenflächen kleinerer Bauwerke wie z. B. Ein- und Zweifamilienhäuser.

Besondere Merkmale:

- Romantischer Stil
- Einhaltung der Landesbauverordnung
- Solide Steinqualität

San Sebastian-Balustraden-System
als Balkongeländer, Weiß glatt

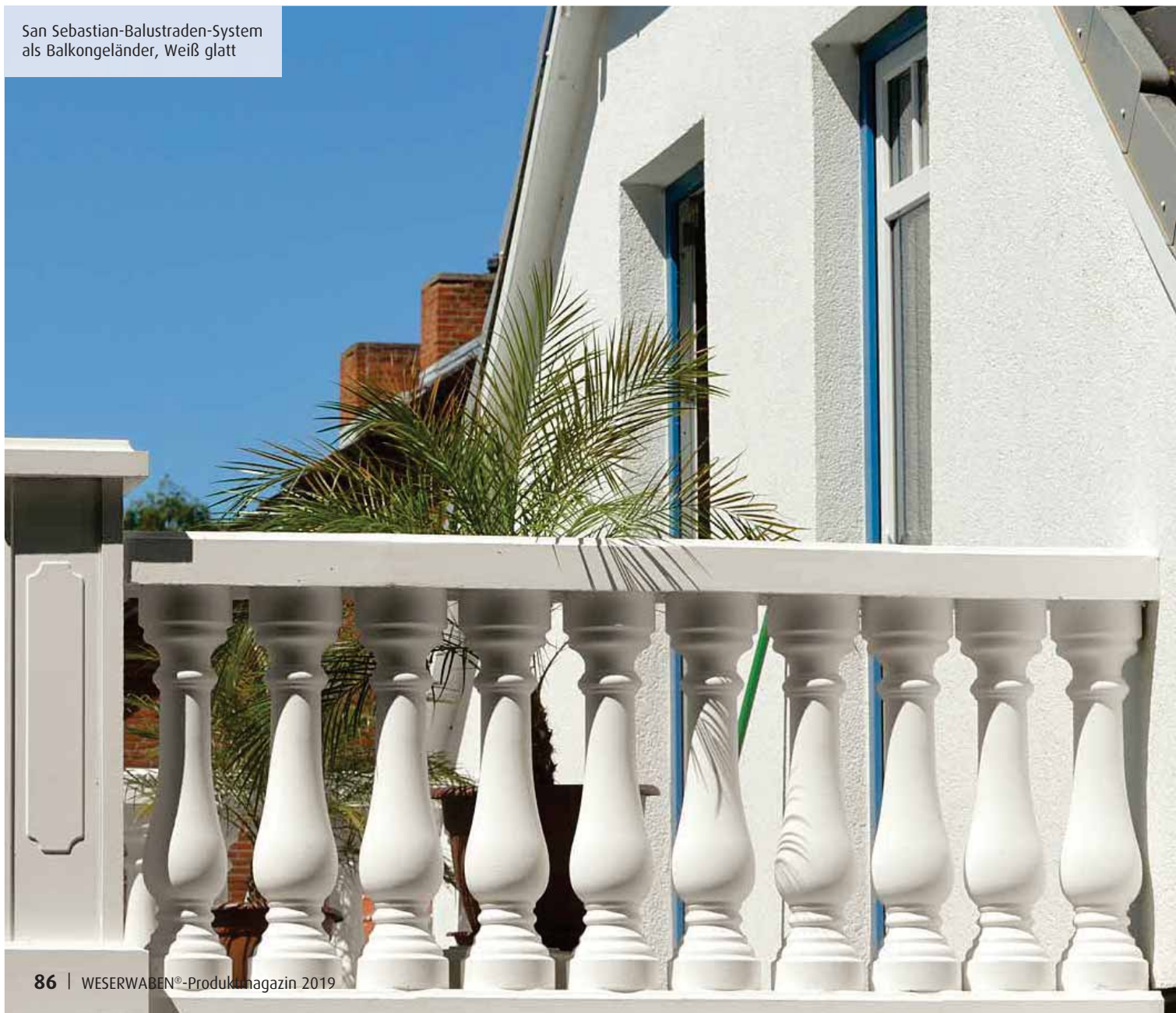





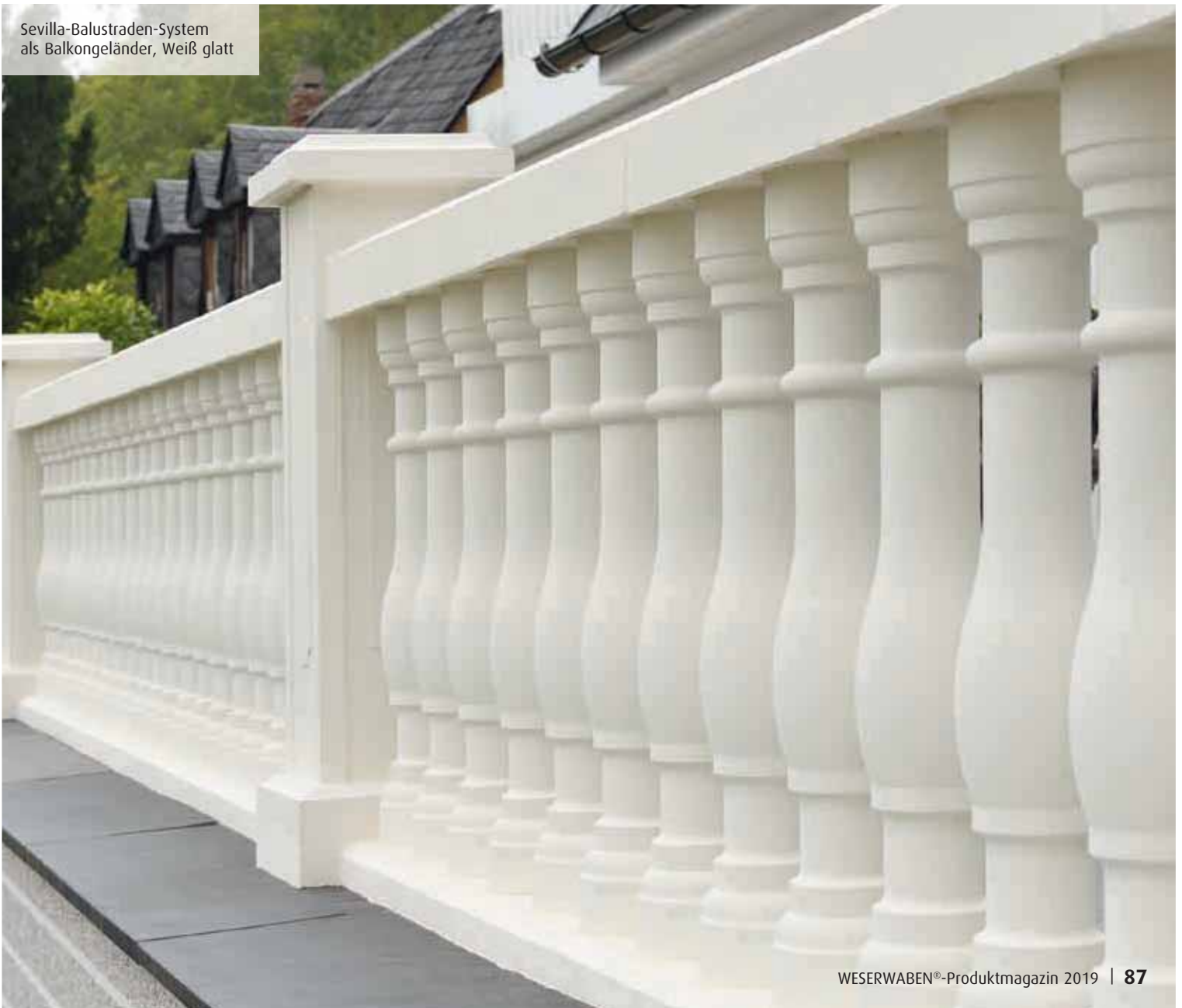

San Sebastian-Balustraden-System im Eingangsbereich mit Treppenwürfel, Weiß glatt



Sevilla-Balustraden-System als Balkongeländer, Weiß glatt



San Sebastian-Balustraden-System

Bezeichnung	Details	Ca.-Maße (außen) in cm, L x B x H	Ca.-Gewicht kg/Stück	Ca.-Stück/ lfm.
Baluster 73		ø 17,0 H = 73,0	19,5	5,0
Ober-/Untergurt		49,0 x 21,0 x 10,0	17,0	je x 2,0
Pfeiler komplett, groß		32,5 x 32,5 x 108,5	88,8	
Pfeilerabdeckung		32,5 x 32,5 x 7,0	11,3	
Pfeilerpaneel, groß		21,0 x 4,0 x 85,0	12,5	
Pfeilerfuß		32,5 x 32,5 x 17,5	27,5	
Treppenwürfel = 2 Treppenkeile		17,0 x 17,0 x 16,0	10,0	

Farbton/Oberfläche

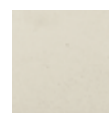

Weiß

Zubehör









Verbindungsstift, rostfrei



WESER Uniflex Kleber
Papierventilsack (25,0 kg)

Sevilla-Balustraden-System

Bezeichnung	Details	Ca.-Maße (außen) in cm, L x B x H	Ca.-Gewicht kg/Stück	Ca.-Stück/ lfm.
Baluster 73		ø 13,0 H = 73,0	12,0	5,0
Ober-/Untergurt		49,0 x 21,0 x 10,0	17,0	je x 2,0
Pfeiler komplett, groß		32,5 x 32,5 x 108,5	88,8	
Pfeilerabdeckung		32,5 x 32,5 x 7,0	11,3	
Pfeilerpaneel, groß		21,0 x 4,0 x 85,0	12,5	
Pfeilerfuß		32,5 x 32,5 x 17,5	27,5	
Treppenwürfel = 2 Treppenkeile		17,0 x 17,0 x 16,0	10,0	



INFOBOX

Wir empfehlen, die Balustraden-Systeme zu imprägnieren oder mit Silikonfarbe zu streichen.

Die gesetzlich vorgeschriebene Geländerhöhe beträgt i.d.R. 90 cm für Einfamilienhäuser. Landesbauordnung beachten!

Aufbauempfehlung
Seite 117.

Zubehör & Hinweise allgemein

WESERWABEN®-Pflegemittel und Reiniger		
Bezeichnung		Abnahmemengen
Zubehör für Mauerabdeckungen und Mauer-Systeme aus erdfeuchtem Beton Mauerabdeckungen in Anthrazit und Klinkerrot		
Spezial-Versiegelung farbig	<p>WESERWABEN®-Spezial-Versiegelung farbig ist eine thermoplastische Acrylpolymerdispersion, die besonders geeignet ist für die Wiederauffrischung des ursprünglichen Farbtons.</p> <p>Nach der Behandlung mit der farbigen Spezial-Versiegelung ist der Untergrund dauerhaft von natürlichen Witterungseinflüssen geschützt.</p> <p>Der Verbrauch beträgt nach Oberflächenstruktur und Saugfähigkeit des Untergrundes je Anstrich 200-300 g/m².</p>	<p>Anthrazit Flasche (1 Liter)</p> <p>Klinkerrot Flasche (1 Liter)</p>
Zubehör für Beckenrandsteine und Balustraden		
Spezial-Fugenmörtel	<p>Der Spezial-Fugenmörtel von WESERWABEN® ist eigens auf die Eigenschaften unserer Produkte abgestimmt. Farblich passt er sich den hellen WESERWABEN®-Beckenrandsteinen an und erschafft so ein harmonisches Gesamtbild Ihrer Terrassen- oder Schwimmbadanlage. Frostbeständigkeit, hohe Flexibilität und eine besonders lang anhaltende Farbbeständigkeit zeichnen dieses Produkt aus.</p>	Papierventilsack (25,0 kg)
WESER Uniflex Kleber	<p>Flexibler Dünnbettmörtel zum Verlegen und Verbauen von WESERWABEN®-Beckenrandsteinen und Balustraden. Der WESER Uniflex-Kleber ist eigens auf die Eigenschaften unserer Produkte abgestimmt.</p>	Papierventilsack (25,0 kg)
Verbindungsborn, rostfrei	Für die sichere Verbindung von Ober- und Untergeräten unserer Balustraden-Systeme.	1 Stück
Pflegemittel und Reiniger für nicht oberflächenbehandelte Produkte		
Spezial-Imprägnierung (Schutzdauer 2-3 Jahre)	<p>Zum Schutz vor Verschmutzungen und zur leichteren Reinigung und Pflege der Elemente sollten diese nach dem Aufbau mit der WESERWABEN®-Spezial-Imprägnierung behandelt werden. Die WESERWABEN®-Spezial-Imprägnierung kann sowohl bei neuem Material als zu Instandhaltungszwecken eingesetzt werden.</p> <p>(5 Liter Imprägnierung reichen, je nach Saugfähigkeit des Untergrunds, für ca. 30 bis 40m² Anstrich)</p>	<p>Flasche (1 Liter)</p> <p>Kanister (5 Liter)</p>
Spezialreiniger Gel	Zum Lösen von Mörtelresten, Zement und Kalk (auf Säure-Basis; zeitnah entfernen)	Flasche (1 Liter)
Pflegemittel und Reiniger für EasytoClean+ versiegelte Produkte		
WESER Spezialpflege EasytoClean+	Auffrischung der Versiegelung ca. alle 2 Jahre oder nach starker Reinigung. Die Spezialpflege hat eine farbvertiefende Wirkung.	<p>Flasche (1 Liter)</p> <p>Kanister (5 Liter)</p>
Reiniger T-Konzentrat	Zur Entfernung von Speisefett, Ölflecken, farbintensiver Getränke u. Speisen, Vogelkot, Obstflecken, Rotwein, Säfte, Kaffee, Kakao, Cola, säurehaltige Lebensmittel, Lehm, Gartenerde, Grasflecken, Schlamm, Staub, Laub, Kaugummi (auf organischer Basis)	Flasche (1 Liter)

Ausblühungen

Unter besonderen Witterungsbedingungen kann es zu sogenannten Ausblühungen kommen, die als weißlicher Belag/Kondensstreifen sichtbar werden. Dabei handelt es sich um harmlose Ablagerungen von Kalk an der Oberfläche. Ausblühungen sind unter wirtschaftlicher Betrachtung technisch nicht vermeidbar und stellen keine Minderung der Produktqualität dar und berechtigen nicht zu Reklamationen. In aller Regel verschwinden Ausblühungen unter Einwirkung der normalen Witterungseinflüsse.

Farbunterschiede

Farbliche und strukturelle Unterschiede können auftreten und sind bei einzelnen Produktlinien gewollt. Diese resultieren im Wesentlichen aus Schwankungen der eingesetzten natürlichen Zuschlagstoffe. Die natürlichen Schwankungen sind nicht vermeidbar und stellen keine Minderung der Produktqualität dar. Gerade bei den Wetcast-Produkten sind farbliche Unterschiede gewollt, damit wird der natürliche Charakter der Produkte hervorgehoben.

Technische und inhaltliche Änderungen

Bei den angegebenen technischen Informationen – wie Abmaßen, Gewichten, Oberflächenoptik und Oberflächenbeschaffenheit – behält sich die WESER Bauelemente-Werk GmbH ausdrücklich das Recht für technische Änderungen vor. Die Inhaltsangaben beruhen auf Momentaufnahmen und deshalb behält sich die WESER Bauelemente-Werk GmbH auch für geänderte Ansichten oder inhaltliche Aussagen das Recht auf Änderungen vor.

Entsorgung

WESERWABEN® ist dem INTERSEROH-Recycling-System mit der Vertragsnummer 25108 angeschlossen.

Sonstiges

Aus foto- und drucktechnischen Gründen sowie produktionsbedingt können die Farben und Oberflächen in Magazinen/Prospekten und im Internetauftritt von den Original-Produktfarben abweichen. Für Druckfehler und Irrtümer, die bei der Herstellung des Kataloges unterlaufen sind, ist jede Haftung ausgeschlossen.

Aufbauempfehlung



Inhalt

Thema	Seite
Mauer-Systeme	
Grundlagen	Seite 92 – 94
Vario-Line®	Seite 95
Vario-Line® Übergangsstein	Seite 96
Vario-Line® Edelstahlrohr/Rankhilfe	Seite 97
Vario-Line® Sichtschutz-Elemente	Seite 98 – 100
Vario-Line® LED-Elemente	Seite 100 – 101
Trend-Line und Art-Line	Seite 102
Trend-Line LED-Elemente	Seite 103
Trend-Line Long	Seite 104
Trend-Line Long LED-Element	Seite 105
Landhaus und Residenz	Seite 106 – 107
Mauer- und Pfeilerabdeckungen	Seite 108 – 109
Terrassenplatten und Gartensteine	
Blockstufen, Einfassungssteine, Palisaden	Seite 110
Terrassenplatten	Seite 111 – 113
Gartenprofil	Seite 114 – 115
Beckenrandsteine	Seite 116
Balustraden-Systeme	Seite 117
Allgemeine Geschäftsbedingungen (AGB)	Seite 118



Mauer-Systeme

Grundlagen

Die WESERWABEN®-Mauer-Systeme bestehen aus wenigen hohlen Grundelementen, die perfekt aufeinander abgestimmt sind. Bauen Sie einfach, schnell und kostengünstig Ihre ganz persönliche Mauer. Die Form der Gründung ist vom Einsatzbereich sowie von der Mauerhöhe abhängig. Bei speziellen Belastungen z.B. aus verkehrstechnischen Gründen oder hoher und starker Beanspruchung kann ein statischer Nachweis erforderlich sein. Die anerkannten Regeln der Baukunst sowie örtliche Gegebenheiten sind grundsätzlich zu beachten. Die WESERWABEN®-Mauer-Systeme benötigen ein frostsicheres Fundament. Das Fundament muss gegenüber den Abmessungen der WESERWABEN®-Fertigelemente immer ≥ 4 cm breiter sein nach statischer Berechnung, damit die spätere Mauer genau mittig darauf lastet. Das Fundament muss eben und waagrecht angelegt werden (siehe Bild 1).

Technische Kurzbeschreibung

Als Grundlage ist für eine frostsichere Gründung des Fundaments, 80 cm Gesamtdicke = Fundamentdicke ($d \geq 25$ cm) + Frostschutzunterbau, zu sorgen. Es sind geeignete Materialien wie z.B. eine grobe Kiesschüttung, wie in nebenstehenden Bildern dargestellt, einzubringen. Das auf den Unterbau aufzubringende, zu bewehrnde Fundament muss mindestens der Betondruckfestigkeitsklasse C25/30 entsprechen und sollte eine Dicke von ≥ 25 cm haben. Dehnfugen für das Fundament sollten in Absprache mit Ihrem Statiker angeordnet werden, mindestens aber alle 8-10 m. Vorhandene Dehnfugen müssen im Bauwerk/Mauer übernommen werden. Beim Erstellen des Mauer-Systems ist nach Aufbauanleitung zu verfahren. Wenn das System einseitig hinterfüllt wird, ist auf eine vollflächige Abdichtung bis über die Fundamentkante zu achten. Um Stauwasser zu vermeiden, sollte eine Drainplatte zwischen Mauer und Hinterfüllung gestellt werden sowie eine Drainage auf Höhe der Fundamentunterkante in Kies 4/32 mm zur verfüllenden Seite hin verlegt werden.

Wichtig: Beim Einbringen der Anschlussbewehrung im Fundament ist unbedingt darauf zu achten, dass die Stähle an der statisch richtigen Stelle angeordnet werden. Je aufzubauenden Meter wird mindestens ein Anschlussstahl verbaut. Bei den Systemen Trend-Line und Vario-Line® müssen Sie mit senkrechter Bewehrung und bei den Systemen Art-Line, Landhaus und Residenz mit waagerechter und senkrechter Bewehrung arbeiten. Zusätzlich sind auf halber Höhe jedes Pfeilerelementes Bewehrungsbügel einzubringen. Die Bewehrung muss durch Abstandshalter so gesichert sein, dass die Betonüberdeckung gewährleistet ist. Der für das Verfüllen der Elemente zu verwendende Beton darf maximal der Betondruckfestigkeitsklasse von C25/30 entsprechen (präferiert auf Trasszement-Basis). Vor der Verfüllung eines Pfeilers muss darauf geachtet werden, dass eine Schaumfolie integriert wird bzw. schon vorhanden ist.

Zum Schutz vor Verschmutzungen und zur leichteren Reinigung der Elemente sollten diese nach dem Aufbau mit der WESERWABEN®-Spezial-Imprägnierung imprägniert werden.

Alternative Verfüllung mit nichtbindigen Böden

WESERWABEN®-Mauern mit einer geringeren Höhe können Sie alternativ mit nicht-bindigen Boden verfüllen. Die Maueranlage wird in das erdfeuchte Mörtelbett versetzt. Nach dem höhen- und fluchtgerechten Ausrichten der unteren Steinreihe werden die nachfolgenden Reihen aufgesetzt. Die WESERWABEN®-Nut- und Feder dienen als Fixierung bei der Versetzung. Zur Vermeidung von Frostschäden sollte die unterste Steinreihe z.B. mit Splitt 4-8 mm verfüllt werden. Danach ist nicht-bindiger Boden einzubringen. Bei nicht-bindigen Boden wird lagenweise eingefüllt.

(Nicht-bindiger Boden ist z.B. ein Boden mit einem geringen Anteil an Feinkorn. Zu dieser Bodenart zählen Sand und Kies in verschiedenen Körnergrößen und Mischungen. Leichtes Verdichten des nicht-bindigen Bodens erfolgt mittels einer geeigneten Leiste. Die Mauer wird auf ein Fundament gesetzt, analog der oben beschriebenen Aufbauweise.)

Wichtig sind Kerben im Bereich der Mörtelschicht für die Entwässerung. Zwischen Fundament und Stein ist eine etwa kellenbreite Entwässerungsnut herzustellen. Diese sind alle 15 cm, quer zur Fundamentlinie durchgängig mit einer Tiefe von 2 cm anzuordnen.

Ein Verkleben der Mauersteine ist nicht erforderlich.

Allgemeine Hinweise

- Fundament (mind. Betondruckfestigkeitsklasse C25/30)
- Für die Bewehrung wird benötigt: Bewehrungskorb R257; Anschlussstähle mit $\varnothing 8$ mm, lotrecht aufzubauen (für Pfeiler $\varnothing 12$ mm); Rundeisen $\varnothing 8$ mm, waagrecht aufzubauen
- Außentemperatur beim Aufbau: $+5 - \max. 30^\circ$
- Steine in richtige Richtung verarbeiten
- Einsatz Schaumfolie in Pfeilerelementen nicht vergessen
- Wir empfehlen die Mauersteine nach dem Aufbau zu imprägnieren

Statik Betonverfüllung für alle WESERWABEN® Mauer-Systeme

Fundament für alle Elemente wie Pfeiler und Mauersteine

	Fundament				
Mauertyp	Höhe in cm H	Höhe in cm d	Breite in cm b (b1 + b2)	Überstand in cm b1	Breite in cm b2
Pfeiler	$\leq 200,0$	$\geq 25,0$	48,0	-	-
Mauer freistehend	$\leq 200,0$	$\geq 25,0$	34,0	-	-
Pfeiler/Mauer hinterfüllt	$\geq 50,0$	$\geq 25,0$	60,0	21,0	39,0
Pfeiler/Mauer hinterfüllt	$\leq 100,0$	$\geq 25,0$	70,0	31,0	39,0
Pfeiler/Mauer hinterfüllt	$\leq 150,0$	$\geq 25,0$	100,0	61,0	39,0

Statik/Höhe alternative Verfüllung (mit nicht bindigem Boden)

Vario-Line®, Trend-Line, Art-Line

Pfeiler	$\geq 83,5$	$\geq 25,0$	48,0	-	-
Mauer freistehend	$\geq 83,5$	$\geq 25,0$	34,0	-	-

Residenz, Landhaus

Pfeiler	$\leq 150,0$	$\geq 25,0$	48,0	-	-
Mauer freistehend	$\leq 150,0$	$\geq 25,0$	34,0	-	-

Andere Planungen und Übergrößen außerhalb der Tabelle sind statisch zu überprüfen. Alle angegebenen Werte sind Richtwerte.

Die statischen Erfordernisse richten sich nach den Gegebenheiten vor Ort. In Verbindung mit Tür- und Toranlagen ist ein bauseitiger Standsicherheitsnachweis zu führen.

Mauer-Systeme

Grundlagen des Mauerbaus

Mauer – Schritt 1



Die Grundlage des Aufbaus bildet das frostsichere Fundament mit Frostschuttschicht und Fundament aus bewehrtem Beton C25/30. Das Fundament muss immer ≥ 4 cm breiter sein als die Mauer-elemente, damit die Mauer mittig drauf gesetzt werden kann. Für den Einsatz der Bewehrung wird ein entsprechender Bewehrungskorb R257, Anschlussstäbe mit $\varnothing 8$ mm sowie Rundeisen $\varnothing 8$ mm benötigt. Beim Aufbau muss unbedingt ein lot-rechter Einbau der Anschlussstäbe beachtet werden. Zusätzlich muss gesichert sein, dass die Stähle so positioniert werden, dass sie beim Aufbau der Steine durch die Löcher geführt werden können. Es sollte mindestens durch jedes 2. Loch ein Stahl gesetzt werden. Wir empfehlen vorher einen entsprechenden Musterstein anzulegen und die Positionen der Anschlussstäbe genau abzumessen.

Mauer – Schritt 2

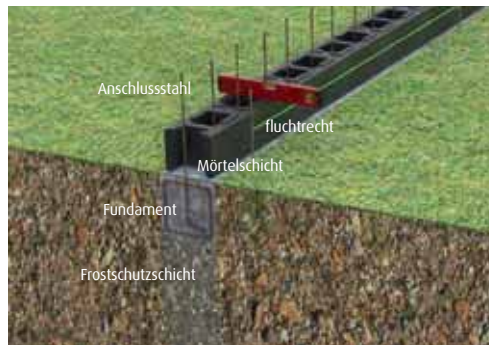

Die erste Schicht der Mauersteine muss absolut fluchtrecht und waagrecht in eine Zementmörtelschicht verlegt werden (hier-nach ist eine Ruhepause ratsam).

Allgemeine Hinweise

Die Grundlage für die WESERWABEN®-Mauer-Systeme bildet das frostsichere Fundament aus bewehrtem Beton C25/30 oder hochwertiger, welches an der Oberfläche planeben „abgezogen wird“. Der für das Verfüllen der Elemente zu verwendende Beton (präferiert auf Trasszement-Basis) darf eine Betondruckfestigkeitsklasse von C25/30 nicht übersteigen.

WESERWABEN®-Mauer-Systeme nicht unter $+5^\circ$ bis max. 30° . Außen-/Baukörpertemperatur oder in praller Sonne aufbauen. Frischen Beton vor starker Sonneneinstrahlung schützen, damit dieser gleichmäßig abbinden kann und nicht zu schnell austrocknet.

Beim Verarbeiten der WESERWABEN®-Elemente ist grundsätzlich auf sauberes Arbeiten zu achten. Füllbeton darf nicht ausquillen. Die anerkannten Regeln der Baukunst sowie örtlichen Gegebenheiten sind grundsätzlich zu beachten. Selten auftretende Ausblühungen beeinflussen in keinsten Weise die Produktqualität und verschwinden in aller Regel unter Einwirkung der normalen Witterungseinflüsse. Zum Schutz vor Verschmutzungen und zur leichteren Reinigung der Elemente sollten Sie diese nach dem Aufbau mit der WESERWABEN®-Spezial-Imprägnierung imprägnieren.

Mauer – Schritt 3

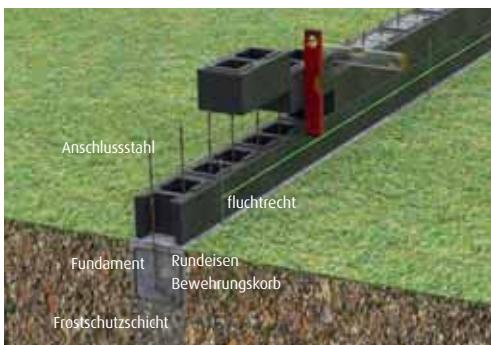

Beim lagenweisen Aufsetzen der weiteren Mauersteine ist ein lotrechter sowie auch weiterhin ein fluchtrechter und waag-rechter Aufbau zu beachten. Evtl. fertigungsbedingte Maß-toleranzen sind auszugleichen (z. B. von der Innenseite mit einem Fliesenkeil).

Mauer – Schritt 4

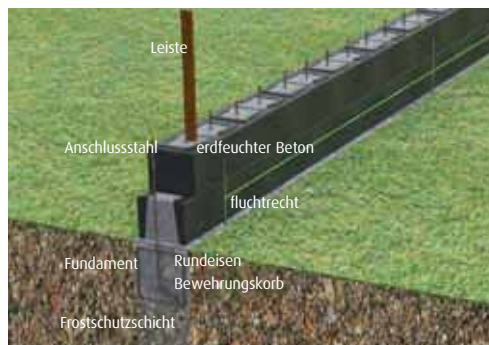

Die Mauersteine werden lagenweise mit erdfeuchtem Beton (präferiert auf Trasszement-Basis) verfüllt und mit einer geeig-neten Leiste verdichtet.

Mauer – Schritt 5



Den Beton der oberen Schicht wird leicht erhöht eingebracht und danach die Abdecksteine aufgesetzt. Die Stoßfugen der Abdeckungen sind mit einem geeigneten dauerelastischen Fugenmaterial (z. B. auf Polyurethanbasis) gegen eindrin-gendes Wasser zu verschließen.

Mauer-Systeme

Grundlagen des Pfeilerbaus

Pfeiler – Schritt 1



Die Grundlage des Aufbaus bildet das frostsichere Fundament mit Frostschutzschicht und Fundament aus bewehrtem Beton C25/30. Das Fundament muss immer ≥ 4 cm breiter sein als die Pfeilerelemente, damit der Pfeiler mittig drauf gesetzt werden kann. Für den Einsatz der Bewehrung wird ein entsprechender Bewehrungskorb R257, Anschlussstähle mit $\varnothing 12$ mm sowie Rundestählen bzw. Bewehrungsbügel $\varnothing 8$ mm benötigt. Im Abstand von ca. 4 cm zur Pfeiler-Innenecke werden jeweils vier Anschlussstähle mit einer Einbautiefe von ≥ 20 cm (Betonüberdeckung ≥ 4 cm beachten) eingebaut. Die Länge der Anschlussstähle entspricht immer der Höhe des Pfeilers. Die Bewehrungsbügel sind immer auf halber Höhe jedes Pfeilerelements anzuordnen.

Pfeiler – Schritt 2



Die erste Schicht der Elemente muss absolut fluchtrecht und waagrecht in eine Zementmörtelschicht verlegt werden (hiernach ist eine Ruhepause ratsam).

Allgemeine Hinweise

Die Grundlage für die WESERWABEN®-Mauer-Systeme bildet das frostsichere Fundament aus bewehrtem Beton C25/30 oder hochwertiger, welches an der Oberfläche planeben „abgezogen wird“. Der für das Verfüllen der Elemente zu verwendende Beton (präferiert auf Trasszement-Basis) darf eine Betondruckfestigkeitsklasse von C25/30 nicht übersteigen.

WESERWABEN®-Mauer-Systeme nicht unter $+5^\circ$ bis max. 30° . Außen-/Baukörpertemperatur oder in praller Sonne aufbauen. Frischen Beton vor starker Sonneneinstrahlung schützen, damit dieser gleichmäßig abbinden kann und nicht zu schnell austrocknet.

Beim Verarbeiten der WESERWABEN®-Elemente ist grundsätzlich auf sauberes Arbeiten zu achten. Füllbeton darf nicht ausquillen. Die anerkannten Regeln der Baukunst sowie örtlichen Gegebenheiten sind grundsätzlich zu beachten. Selten auftretende Ausblühungen beeinflussen in keinsten Weise die Produktqualität und verschwinden in aller Regel unter Einwirkung der normalen Witterungseinflüsse. Zum Schutz vor Verschmutzungen und zur leichteren Reinigung der Elemente sollten Sie diese nach dem Aufbau mit der WESERWABEN®-Spezial-Imprägnierung imprägnieren.

Pfeiler – Schritt 3

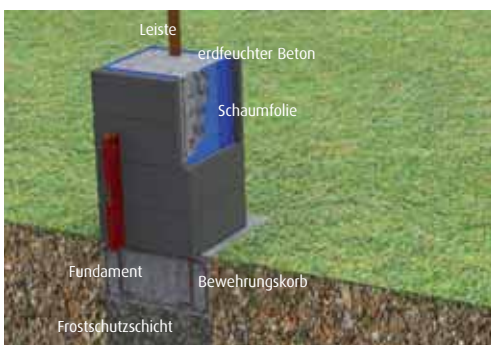

Beim lagenweisen Aufsetzen der weiteren Pfeilerelemente ist ein lotrechter sowie auch weiterhin ein fluchtrechter und waagerechter Aufbau zu beachten. Evtl. fertigungsbedingte Maßtoleranzen sind auszugleichen (z. B. von der Innenseite mit einem Fliesenkeil). Danach wird eine Schaumfolie auf voller Pfeilerhöhe eingesetzt und mit einer Überlappung ausgerichtet. Die Mauersteine werden lagenweise mit erdfuchtem Beton (präferiert auf Trasszement-Basis) verfüllt und mit einer geeigneten Leiste verdichtet. Der Einbau von Briefkästen und Vorrichtungen für Sprechanlagen mit Kabeldurchlässen, Kabel, Ver- und Entsorgungsleitungen sowie Einbau von Leerrohren ist möglich.

Info: In den Pfeilerelementen des Mauer-Systems Landhaus und Residenz ist die Schaumfolie schon integriert. Diese bitte nicht entfernen.

Pfeiler – Schritt 4



Der Beton der oberen Schicht wird leicht erhöht dachförmig eingebracht und danach die Pfeilerabdeckung aufgesetzt. Der Füllmengenbedarf kann separat angefordert werden.

Gut für Sie zu wissen

Anbringen von Zäunen

Nach vollständiger Aushärtung des Betonkerns ist die Anbringung von Kloben oder Befestigungslaschen zur Aufnahme von Toren oder Zaunelementen an den Pfeilerelementen (nicht möglich bei Pfeilerelementen mit Sonderausstattung) per Durchsteck-Montage mit Spreizdübel möglich. Die Dübel werden mindestens bis zur Mitte des ausgehärteten Betonkerns eingesetzt. Die Bohrungen im Pfeilerelement (ohne Schlag zu bohren) sollten im Durchmesser 4-6 mm größer sein als der Durchmesser des Kloben (siehe Grafik). Druck durch Befestigungselemente/ Spreizdübel auf die Pfeilerschale muss generell vermieden werden.

Pfeiler Querschnitt (Anbringen von Toren)

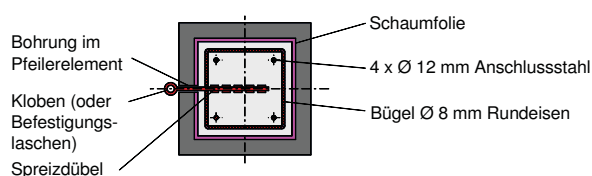

Mauer-Systeme

Grundlagen Vario-Line®

Maße Vario-Line® Mauerstein 1/1*
Sichtmaße: 400 x 200 x 167 mm
Innenmaße: 140 x 110 x 167 mm (x2)

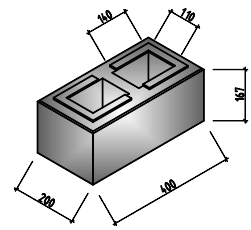

Mauer freistehend

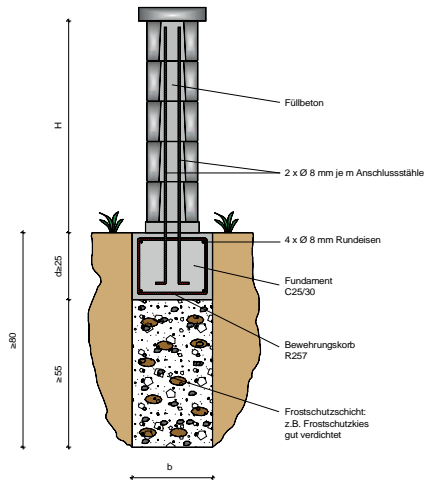

Bewehrung Pfeiler freistehend

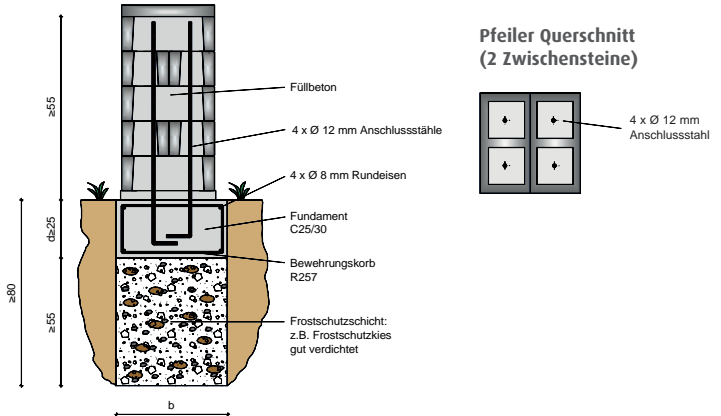

Mauer als Stützmauer

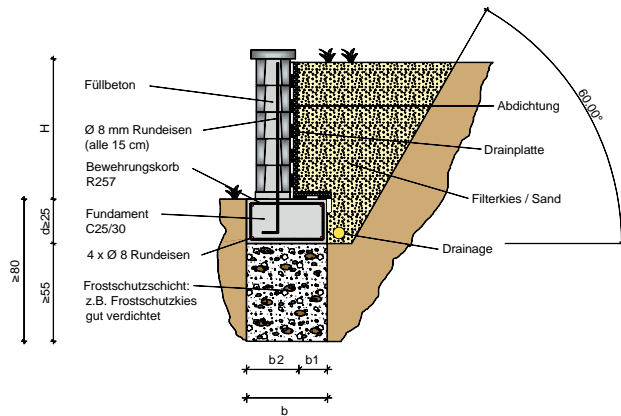

Benötigte Menge Mauersteine für 1 m² Mauer

Mauerstein 1/1 - 12
Mauerstein 1/2 - 6
Abdeckstein - 3
(bauseits zuschneiden)

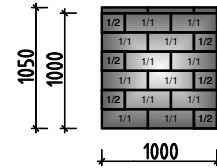

Mauer freistehend (mit nichtbindigem Boden verfüllt)

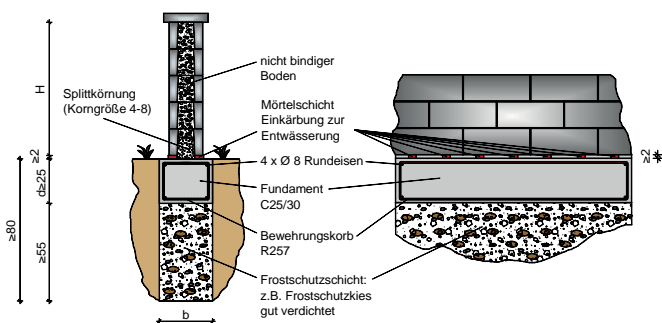

Pfeiler freistehend (mit nichtbindigem Boden verfüllt)

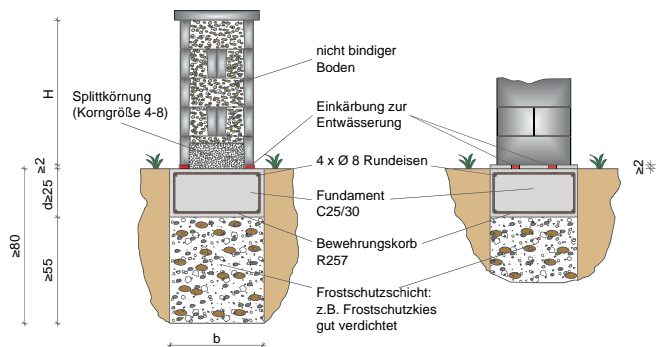

Nichtbindiger Boden ist ein Boden mit einem geringen Anteil an Feinkorn. Zu dieser Bodenart zählen Sand und Kies in verschiedenen Korngrößen und Mischungen. Bei der Verdichtung von nichtbindigen Böden wie bei Sanden und Kiesen werden die Körner in eine dichtere Packung umgelagert, wobei kleinere Körner die Poren zwischen größeren Körnern ausfüllen.

*Es muss beachtet werden, dass die Steine innen leicht konisch verlaufen, daher gelten diese Maßangaben nur als Circaangabe.

Mauer-Systeme

Vario-Line®

Der Übergangstein

Wenn Sie sich für den Maueraufbau mit Ü-Steinen als Rasenkantenstein entschieden haben, werden diese als erste Schicht im Mörtel auf dem Fundament verlegt. Danach ist die Mauer nach der Aufbauempfehlung Seite 92-95 aufzubauen. Achten Sie besonders auf einen waagerechten Aufbau.

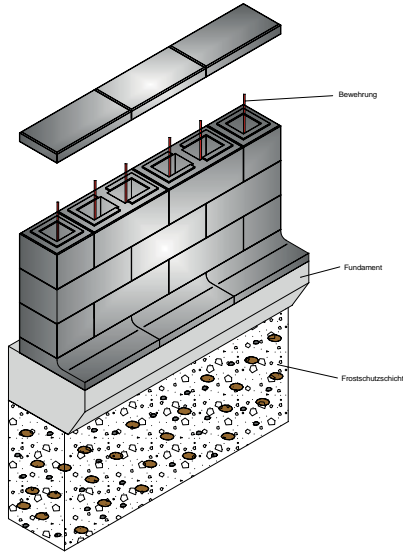

Fundament 1

(Einsatz als Rasenkante in unterster Lage)

Das Fundament ist im Bereich des Betons komplett unter dem Übergangstein auszubilden. Nach dem oberen 1/3 kann man das Fundament absträgen auf die Grundbreite der Mauer. Die Bewehrung wird durch die offenen Kammern des Übergangsteins geführt.

Grundlagen

Die Mauer ist nach der Aufbauempfehlung Seite 92-95 aufzubauen. Achten Sie besonders auf einen waagerechten Aufbau.

Seitenansicht im Schnitt (eingebauter Zustand)

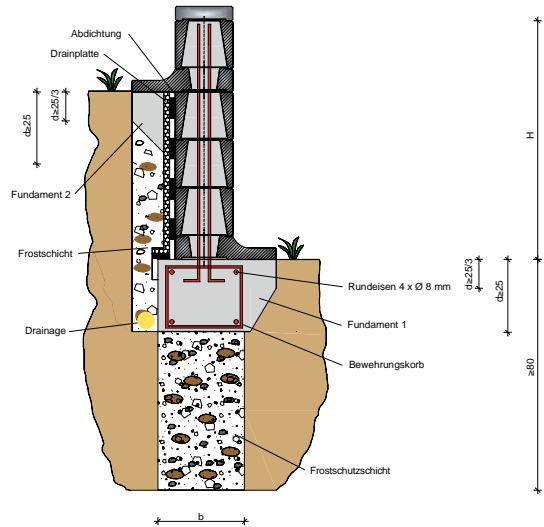

Fundament 2

(Einsatz als Hangbefestigung oder zur Überbrückung von Höhenunterschieden)

Wenn der Übergangstein innerhalb der Mauer eingebaut wird, dann muss auch an dieser Stelle der Übergangstein mit Beton unterfüllt werden analog des Fundamentes. Es ist darauf zu achten, dass eine Drainage unterhalb des Fundamentes eingebaut wird.

Vario-Line®-Übergangstein Ecklösungen

Vario-Line®-Rundstein Ecklösung außen

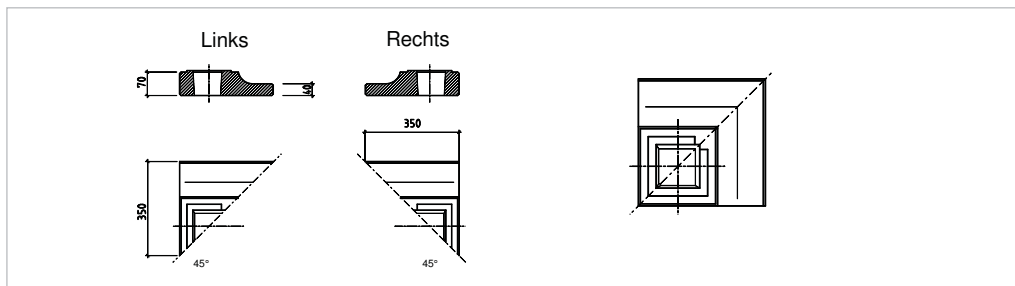

Innen- und Außenecken können durch bauseitiges Zuschneiden der Elemente realisiert werden.

Sie benötigen sowohl für die Innenecke als auch für die Außenecke jeweils zwei Übergangsteine, die nach den Angaben der nebenstehenden Zeichnung mit einer für Beton geeigneten Säge zugeschnitten werden. Achten Sie auf eine saubere Schnittkante.

Vario-Line®-Rundstein Ecklösung innen

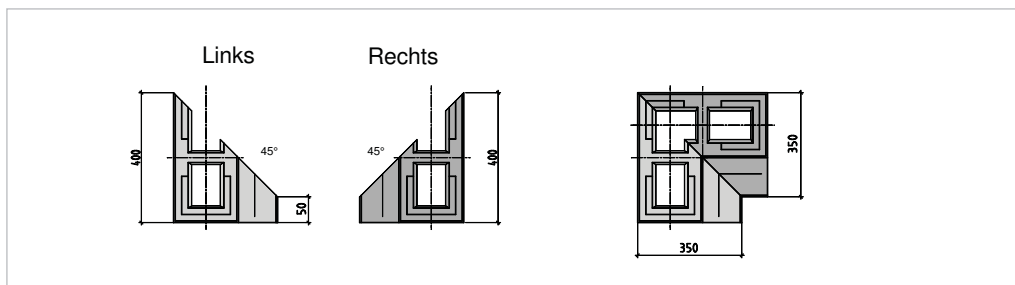

Achtung

Aufgrund Schnittverlust immer aus zwei Steinen schneiden.

Mauer-Systeme

Vario-Line®

Der Einsatzstein mit Edelstahlrohr/Rankhilfe

Schritt 1

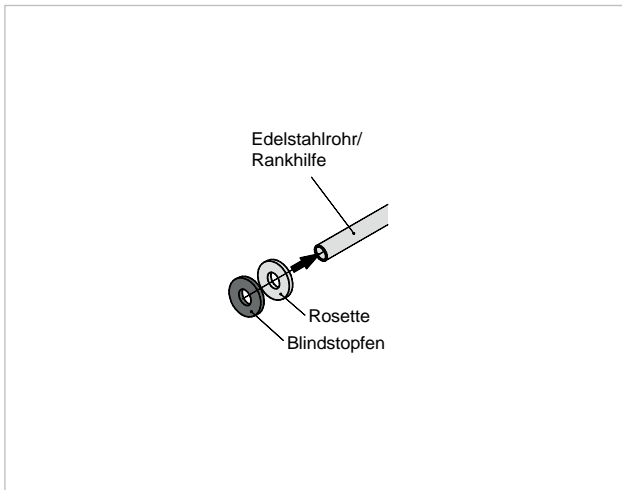

Vor Einsatz der Vario-Line®-Edelstahlrohren/Rankhilfen sind die Rosetten von beiden Seiten mit der offenen Seite sowie die Blindstopfen nach Außen auf die Rankhilfe aufzusetzen. Der Blindstopfen wird zum Ausfüllen der einzelnen Rosette genutzt, um die Verklebung zu vereinfachen.

Grundlagen

Die Mauer ist nach der Aufbauempfehlung Seite 92-95 aufzubauen. Achten Sie besonders auf einen waagerechten Aufbau.

Schritt 2

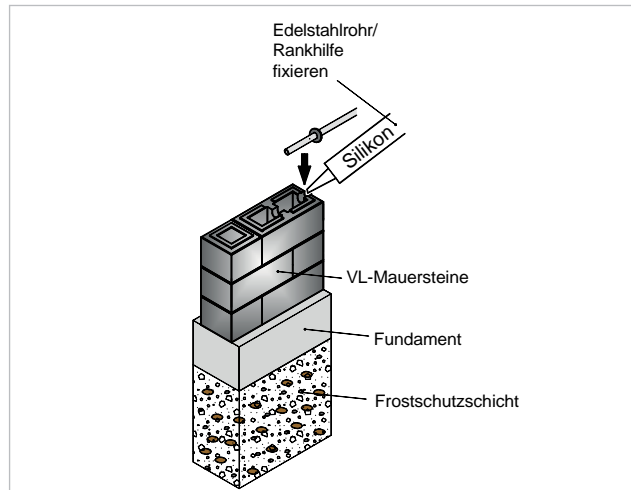

Die Vario-Line®-Einsatzsteine sind an der gewünschten Stelle einzusetzen. Dabei ist zu beachten, dass die gegenüberliegenden Steine flucht- und waagrecht eingebaut werden. Vor Einlegen der Rankhilfe sollte die vordere Nut des Einsatzsteines mit Silikon ausgekleidet werden. Falls vorher noch nicht geschehen, werden jetzt die Rosetten mit Blindstopfen auf die Rankhilfe geschoben. Die Rankhilfe wird dann in die vordere Nut eingelegt. Die Rankhilfe sollte ca. 10 cm in den Stein reinragen.

Schritt 3

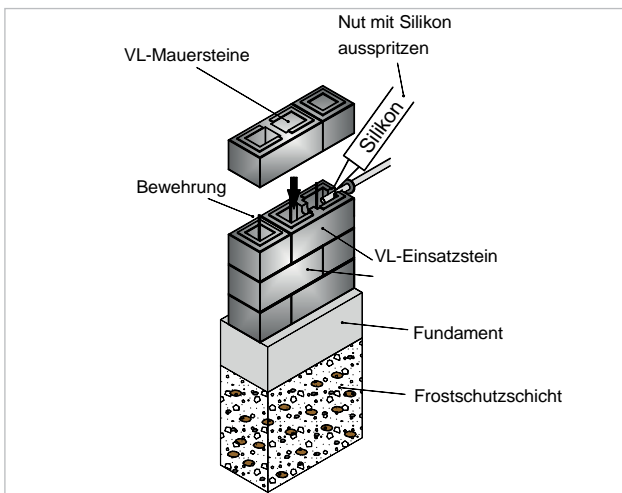

Oberhalb der Rankhilfe wird ebenfalls ein Silikonstreifen aufgetragen, um entsprechende Dichtigkeit zu gewährleisten.

Schritt 4

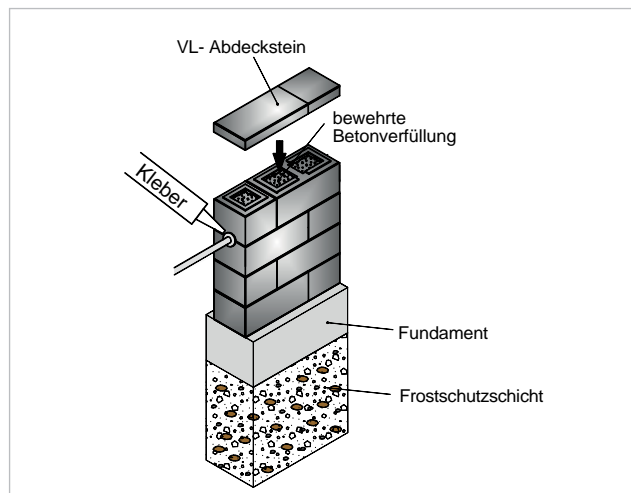

Die Mauersteine sind schichtweise mit erdfeuchtem Beton (präferiert aus Trasszement-Basis) zu verfüllen. So ist mit jeder weiteren Mauer-Schicht zu verfahren. Nach Fertigstellung der Mauer werden die Rosetten inkl. der Blindstopfen rechts und links mit einem Montagekleber befestigt.

Info Edelstahl V2A: Rostfreies Edelstahl, das sich gut verarbeiten und polieren lässt. Flugrost, der sich aus Materialstaub aus der Umgebung absetzen kann, wird mit einem handelsüblichen Edelstahlreiniger entfernt.

Mauer-Systeme

Vario-Line®

Der Einsatzstein mit Sichtschutz-Elementen

Schritt 1

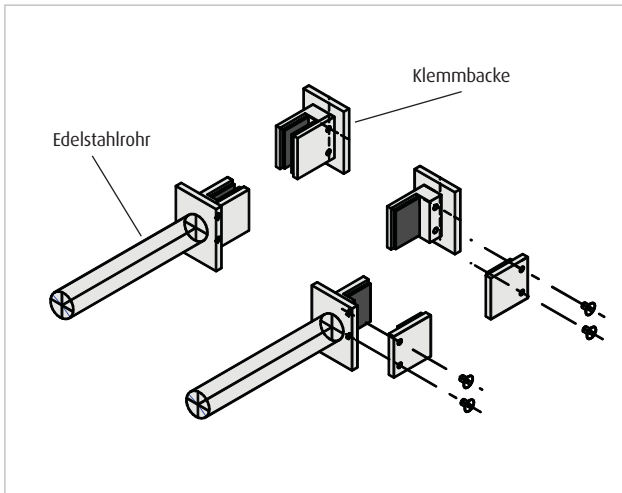

Vergewissern Sie sich vor dem Aufbau, ob Ihnen alle nötigen Sichtschutz-Halterungen vorliegen. Sie benötigen für die 2 kleinsten Scheiben- bzw. Plattengrößen (94,5x59,3 cm und 94,5x97,7 cm) jeweils 4 Stück und für die große Glasscheibe bzw. Sichtschutz-Platte (94,5x163,2 cm) 6 Stück. Eine Halterung besteht aus einem Edelstahlrohr mit Quetschung im mittleren Bereich zur optimalen Fixierung und aus einer Klemmbacke mit Gummieinsätzen. Die Klemmbacke ist aufschraubbar, so dass die Glas- bzw. Sichtschutz-Elemente optimal eingesetzt werden können.

Grundlagen

Die Mauer ist grundsätzlich nach der Aufbauempfehlung Seite 92-95 aufzubauen. Achten Sie besonders auf einen waagerechten Aufbau und auf die hier angegebenen Besonderheiten. Die folgenden genannten Aufbau-Schritte sind unbedingt zu beachten.

Schritt 2

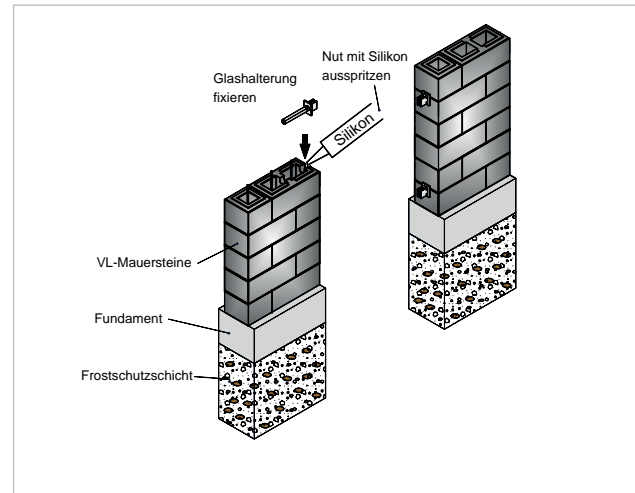

Schon beim Aufbau der Bewehrung im Fundament, muss darauf geachtet werden, dass die Anschlussstäbe an den Sichtschutz-Plattenhalterungen vorbeiführen. Die Mauersteine werden ausgerichtet und die 1. Lage waagrecht, fluchtrecht und lotrecht im Mörtel verlegt. Dann folgt der schichtweise Aufbau mit Wasserwaage. Die Vario-Line®-Einsatzsteine sind an der gewünschten Stelle einzusetzen. Dabei ist zu beachten, dass die gegenüberliegenden Steine flucht- und waagrecht eingebaut werden. Sie müssen stirnseitig und fluchtseitig im Lot stehen. Das Maß zwischen den beiden gegenüberliegenden Klemmbacken, zum Einsatz des entsprechenden Sichtschutz-Elementes, muss ganz genau eingehalten werden. Vor Einlegen der Halterung sollte die vordere Nut des Einsatzsteines mit Silikon ausgekleidet werden. Die Halterung wird dann in beide Nuten vollflächig eingelegt. Die Klemmbacke muss 100% im Lot stehen.

Tipp: Darauf achten, dass die Verschraubungen der Klemmbacken in eine Richtung zeigen.

Schritt 3

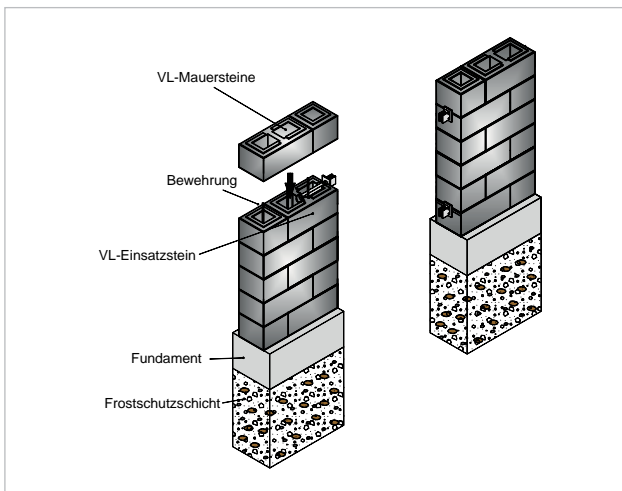

Oberhalb der Halterung wird ebenfalls ein Silikonstreifen aufgetragen, um entsprechende Dichtigkeit zu gewährleisten. Die Mauersteine sind wie in der Aufbauempfehlung der Mauer-Systeme Seite 93 lagenweise mit erdfeuchtem Beton (präferiert auf Trasszement-Basis) zu verfüllen und zu verdichten. So ist mit jeder weiteren Mauer-Schicht zu verfahren.

Schritt 4

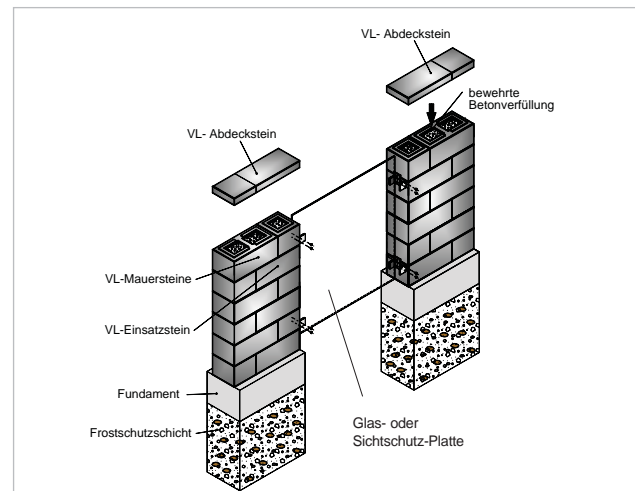

Sobald die Mauer fertig verbaut und der Beton ausgehärtet ist, kann die Glas- oder Sichtschutz-Platte flächig eingebaut werden. Das Sichtschutz-Element darf frühestens 8 Tage nach Fertigstellung der Mauer eingesetzt werden. Die Halterung aufschrauben und die Glas- oder Sichtschutz-Platte, gleichmäßig auf beiden Seiten, mittig auf das Gummi setzen. Sobald das Sichtschutz-Element korrekt eingesetzt wurde, werden die Halterungen wieder verschraubt, so dass die Glas- oder Sichtschutz-Platte fest sitzt. **Tipp:** Das Sichtschutz-Element sollte ringsherum freiliegen, nicht fest anliegen, außer an den Halterungen, um Spannung/Druck zu umgehen (Sollte nur mit dem Gummi anliegen).

Mauer-Systeme

Vario-Line®

Der Einsatzstein mit Sichtschutz-Elementen

Erhältliche Größen

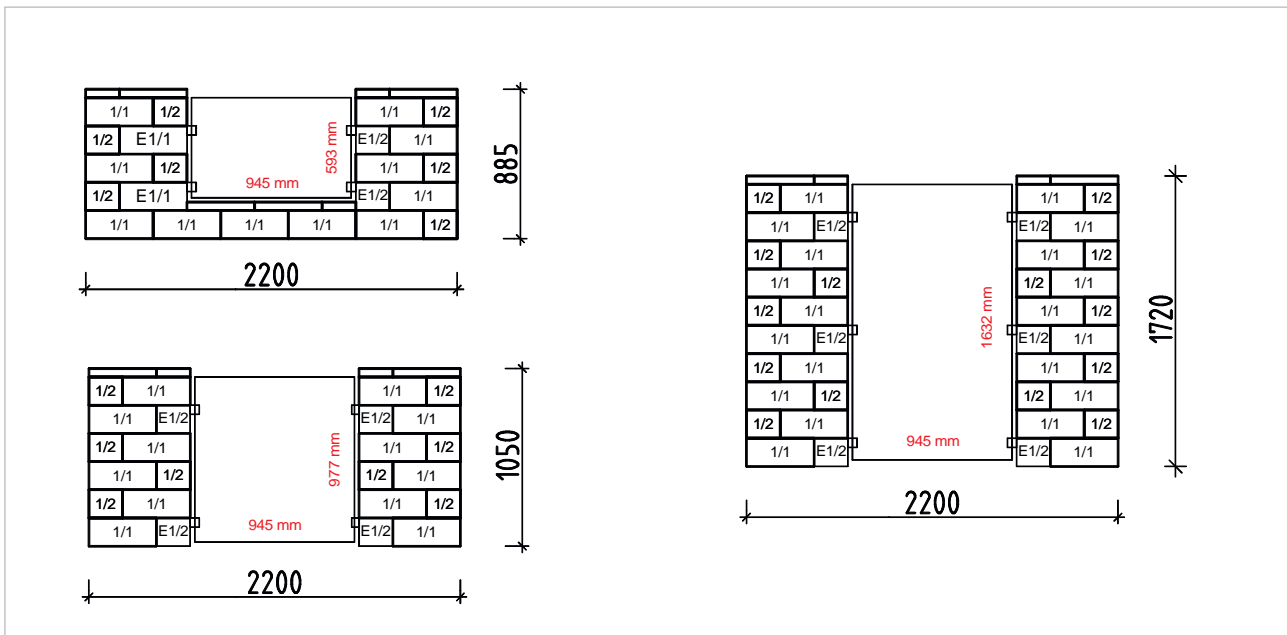

Sicherheitsnachweis

Nicht für Balkone oder Brüstungen geeignet! (ESG-Glas)

Rechtliche Zulässigkeit:

Bitte beachten Sie, dass sich der Käufer bei der jeweils zuständigen Behörde eigenständig über die rechtliche Zulässigkeit einer Einfriedung durch einen Sicht-, Wind- oder Lärmschutz aus Glas informieren muss. Ab einer Breite von 1000 mm liegt uns keine geprüfte Zulassung für das genannte System vor.

Pflegетipps

Edelstahl: Damit Bauschmutz o.a. gründlich entfernt wird, ist nach dem Aufbau der Mauer mit Edelstahl-Zubehör eine Reinigung der Accessoires durchzuführen. Um die Haltbarkeit der insbesondere durch Umwelteinflüssen beanspruchten Edelstahl-Oberflächen im Outdoorbereich zu verlängern, empfehlen wir die Verwendung eines Edelstahlreinigers.

Glas: Die Glasscheiben können mit allen handelsüblichen Pflegemitteln gereinigt werden.

HPL-Platte: Aufgrund der widerstandsfähigen Oberfläche, bedarf die HPL-Platte keiner besonderen Pflege. Leichte Verschmutzungen werden mit einem sauberen und weichen Tuch entfernt, wenn nötig kann dieses auch angefeuchtet werden. Stärkere Verschmutzungen können mit einem handelsüblichen Reinigungsmittel (ohne saure oder bleichende Bestandteile) oder warmer Seifenlauge gereinigt werden. Bitte beachten, dass nur weiche und saubere Schwämme, Tücher oder Bürsten als Reinigungshilfsmittel benutzt werden. Auf Scheuermilch und/oder schleifende und kratzende Mittel ist dringend zu verzichten.

Aufbaubeispiel mit mehreren Sichtschutz-Elementen

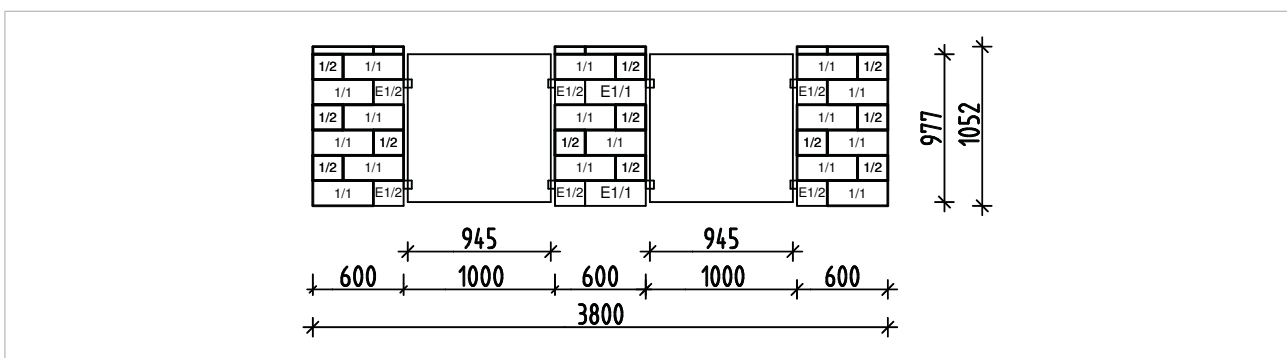

Mauer-Systeme

Vario-Line®

HPL-Sichtschutz-Platte mit Fräsung

Beispiele mit Fräsung

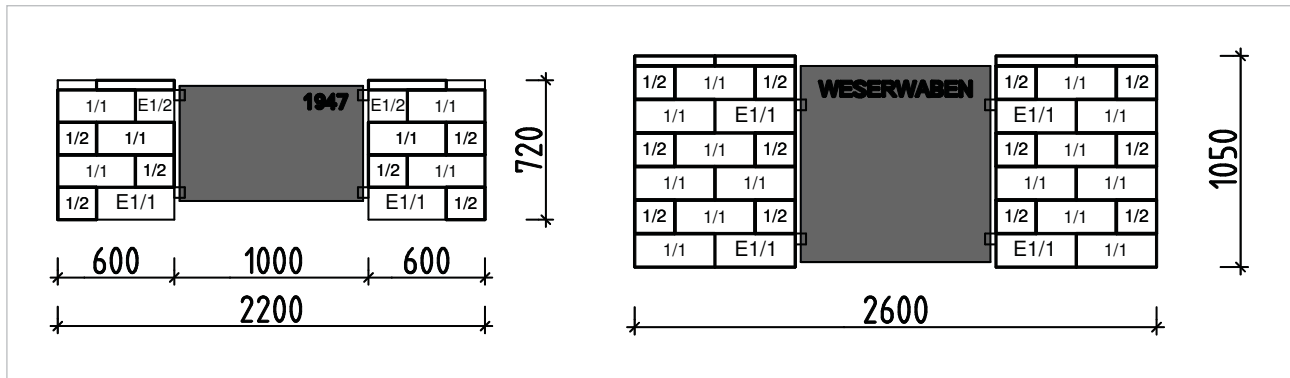

- Schritt 1:** Bei Anfrage erhält der Kunde ein Formular.
Schritt 2: In diesem füllt er alle nötigen Angaben zur Fräsung aus.
Schritt 3: WESERWABEN® erstellt dazu ein Angebot.
Schritt 4: Der Kunde erhält eine visualisierte Ansicht zum Anschauen.
Schritt 5: Der Kunde erteilt die Freigabe.

Wir freuen uns auf Ihre Anfragen
 per E-Mail: verkauf@weserwaben.de
 per Telefon: 05751 9604-34 / -35

Pfeiler mit LED-Leuchtrahmen

Schritt 1

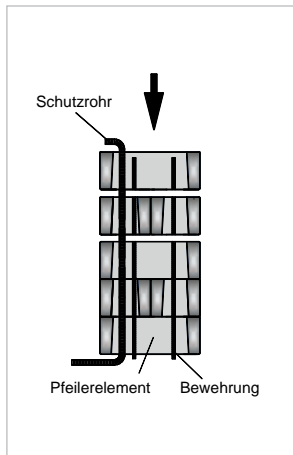

Vor dem Aufbau des Pfeilers sollten Sie die Art der Verlegung der Elektronik geklärt haben. Dann folgen Sie der Aufbauempfehlung Seite 92-95 und achten besonders auf einen waagerechten Aufbau.

Für die Verkabelung sollte ein Schutzrohr bzw. Leerrohr von unten nach oben durch die Mauersteine bis auf die Höhe des LED-Rahmens verlegt werden.

Schritt 2

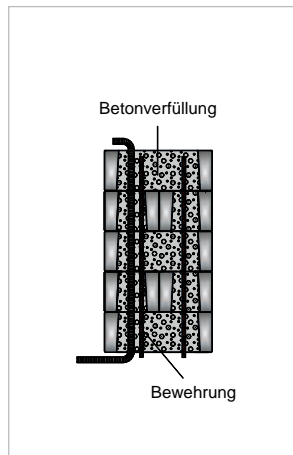

Mauersteine lagenweise auf die Höhe des LED-Leuchtrahmens mit Beton (präferiert auf Trasszement-Basis) verfüllen.

Schritt 3

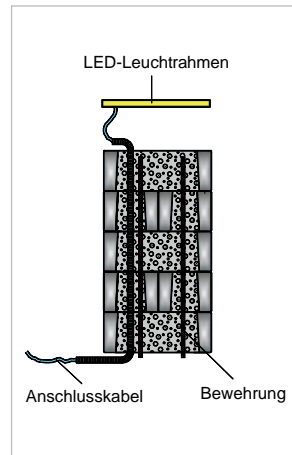

Anschlusskabel
 Anschlusskabel vom LED-Leuchtrahmen durch das Schutzrohr führen.

Schritt 4

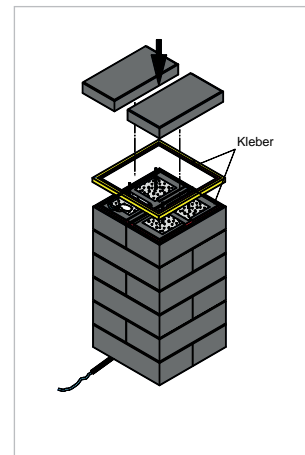

LED-Leuchtrahmen
 Mit geeignetem Kleber oben und unten mit den Pfeiler-elementen verkleben.

Technische Daten (für alle LED-Elemente)

- Spannungsversorgung: Max. 12V Gleichspannung min. 0,8A
- Verbrauch ca. 10 Watt
- Steckernetzteil: mit konstanter 12V DC Spannung und min. 0,8A Strom Labornetzteil.
- Anschlussbelegung: 1=Pluspol + /2=Minuspol -
- Nicht für Halogenlampen-Netzteil mit Wechselspannung oder getakteter Gleichspannung geeignet.
- LEDs sind in der Helligkeit, durch die zugeführte Spannung, regelbar (Minimale Spannung 9V - Maximale Spannung 12V)
- Jede höhere Spannung kann die LEDs schädigen (kürzere Lebensdauer) oder bei Spannungen über 14V zerstören.
- Eine Verpolung der Anschlüsse (+ an - oder - an +) führt nur dazu, dass die LEDs nicht leuchten, keine Schädigung oder Zerstörung der LEDs!
- Kabellänge: 5m
- Das Anschlusskabel kann beliebig gekürzt werden und muss im Beton in einem zugelassenen Schutzrohr verlegt werden.

Mauer-Systeme

Vario-Line®

Der LED-Stein mit LED-Leuchtelement

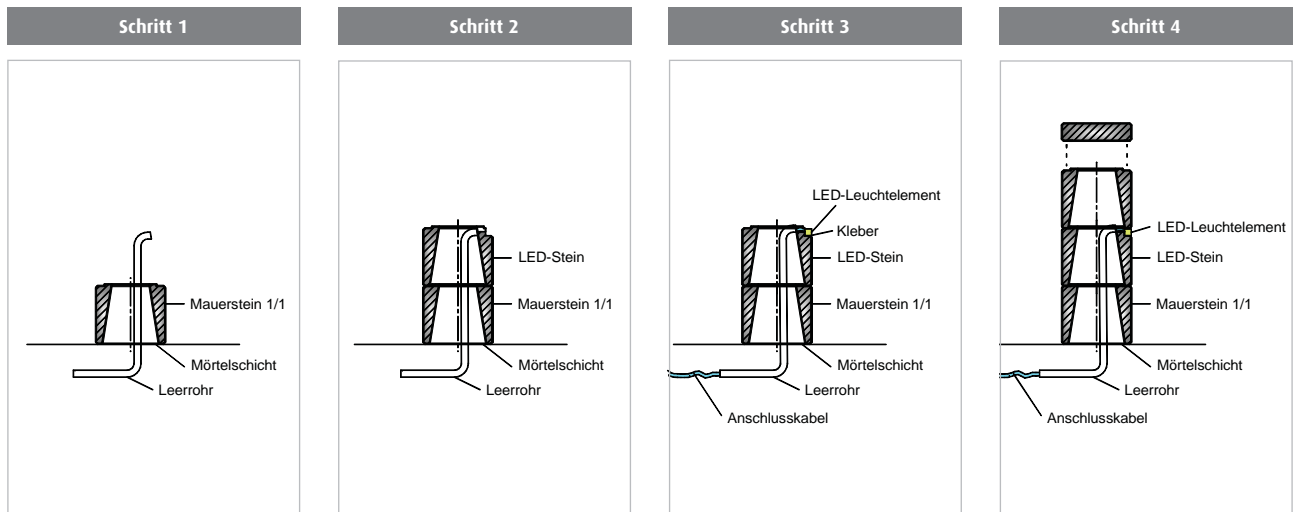

Vor dem Aufbau der Mauer sollten Sie die Art der Verlegung der Elektronik geklärt haben. Dann folgen Sie der Aufbauempfehlung und achten besonders auf einen waagerechten Aufbau. Die LED-Steine sind an die gewünschten Stellen einzusetzen. Hier achten Sie bitte auf den korrekten Einsatz der Kerben auf der richtigen Seite. Für die Verkabelung des LED-Lichtelements sollte ein Leerrohr vom Stromversorger zur Abnahmestelle (von unten nach oben) eingebaut werden (dieses sollte bis zu der schmalen Einkerbung im LED-Stein geführt werden).

Betonverfüllung
Mauersteine lagenweise auf die Höhe der Abdecksteine mit Beton (präferiert auf Trasszement-Basis) verfüllen.

Anschlusskabel
Anschlusskabel vom LED-Leuchtelement über die schmale Einkerbung durch das Schutzrohr führen.

LED-Leuchtelement
Mit geeignetem Kleber vollflächig in der Kerbe verkleben.

- Material**
Polyacryl und Gießharz
- Witterungsbeständigkeit**
dauerhaft Frost- und Tausalzbeständig
- Reinigung**
nur Spülmittel und Reinigungstuch, kein Alkohol!
- Lieferumfang**
LED-Leuchtelement inkl. Kabel

Es ist kein LED-Konverter (Steckernetzgerät) im Lieferumfang enthalten! Ein LED-Konverter, wasserdicht IP67; Anschluss für max. 2 LED-Elemente (2A); spannungsstabil, 12V DC Spannung, 24W kann direkt mitbestellt werden oder entsprechend der Anzahl der eingesetzten Leuchtelemente im Fachhandel erworben werden. Dieser sollte von einem Elektriker/Fachmann angeschlossen werden. Bitte beachten Sie, dass der Konverter max. 5m vom LED-Leuchtelement entfernt sein sollte (Kabellänge 5m).

Anwendungsbeispiele

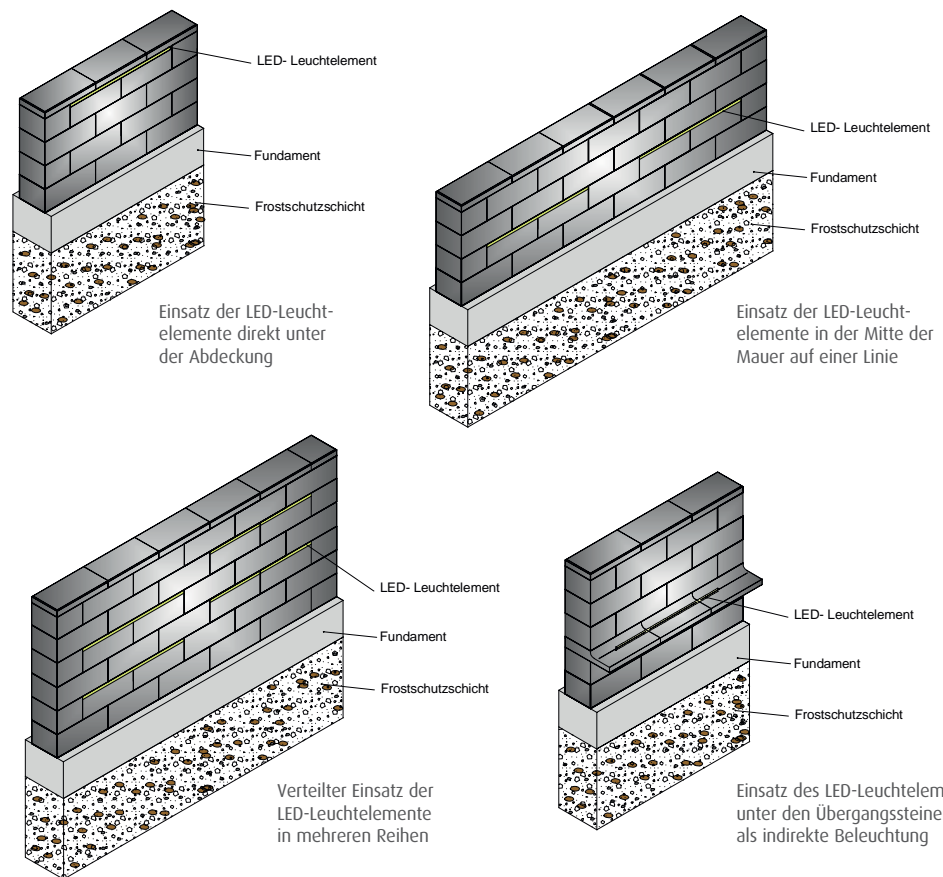

Mauer-Systeme

Grundlagen Trend-Line und Art-Line

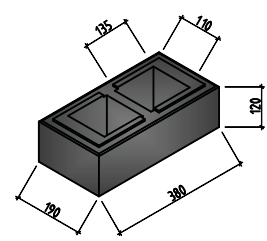
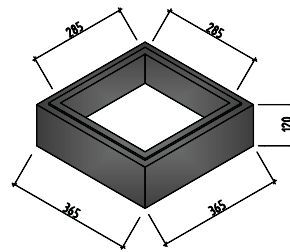

Maße Trend-Line Pfeilerelement 1/1*
Sichtmaße: 365 x 365 x 120 mm
Innenmaße: 285 x 285 x 120 mm

Maße Trend-Line Mauerstein 1/1*
Sichtmaße: 380 x 190 x 120 mm
Innenmaße: 135 x 110 x 120 mm (x2)

Mauer freistehend

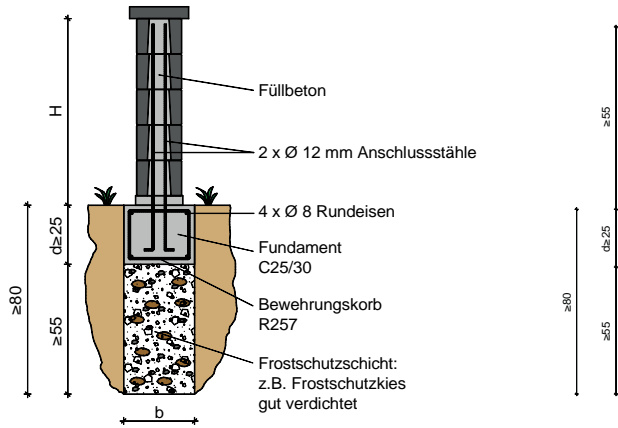

Pfeiler

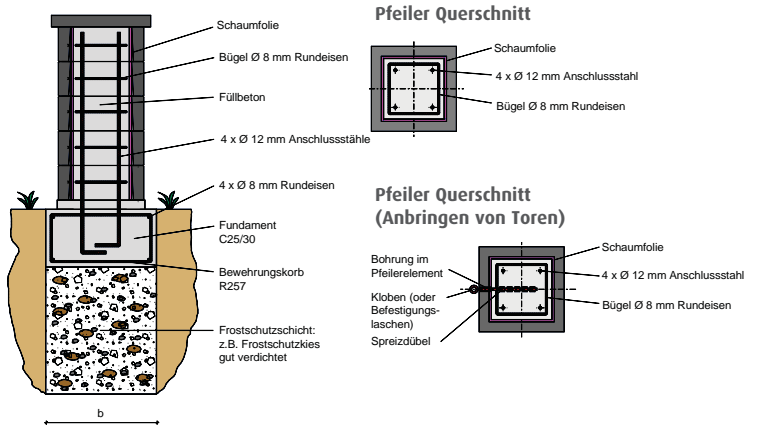

Mauer als Stützmauer

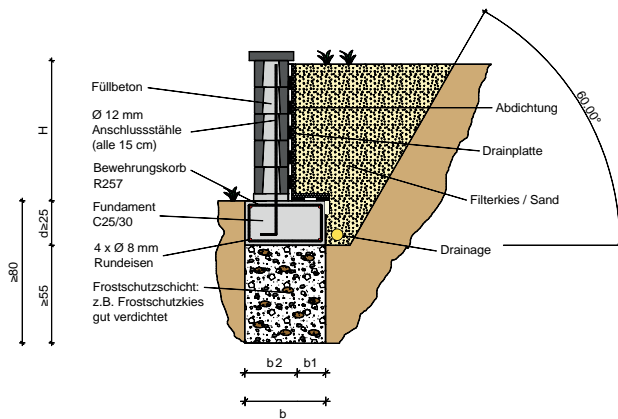

Benötigte Menge Mauersteine für 1 m² Mauer

Trend-Line:
Mauerstein 1/1 - 16
Mauerstein 1/2 - 8
Abdeckstein - 3
(bauseits zuschneiden)

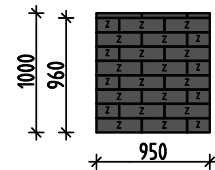

Art-Line:
Anschlussstein 1/1 - 6
Anschlussstein 1/2 - 6
Zwischenstein - 6
Abdeckstein - 3
(bauseits zuschneiden)

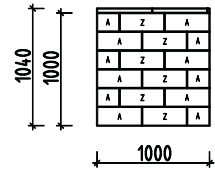

Mauer freistehend (mit nichtbindigem Boden verfüllt)

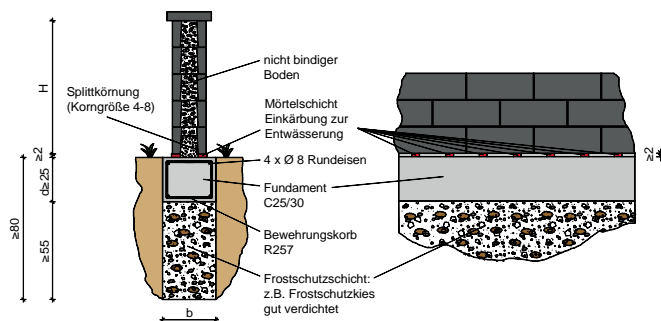

Pfeiler freistehend (mit nichtbindigem Boden verfüllt)

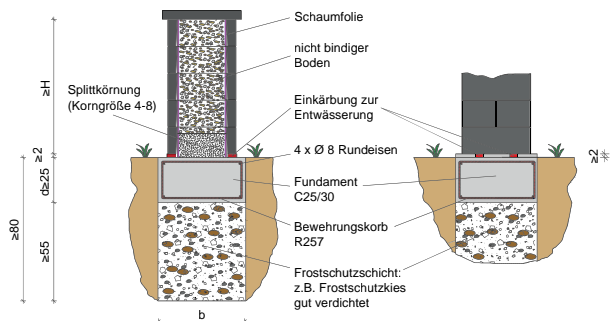

Nichtbindiger Boden ist ein Boden mit einem geringen Anteil an Feinkorn. Zu dieser Bodenart zählen Sand und Kies in verschiedenen Korngrößen und Mischungen. Bei der Verdichtung von nichtbindigen Böden wie bei Sanden und Kiesen werden die Körner in eine dichtere Packung umgelagert, wobei kleinere Körner die Poren zwischen größeren Körnern ausfüllen.

Maße Art-Line Zwischenstein 1/1*
Sichtmaße: 400 x 180 x 167 mm
Innenmaße: 330 x 100 x 167 mm

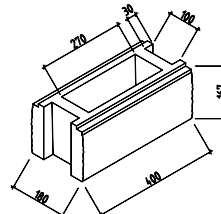

Maße Art-Line Pfeilerelement*
Sichtmaße: 420 x 420 x 167 mm
Innenmaße: 300 x 300 x 167 mm

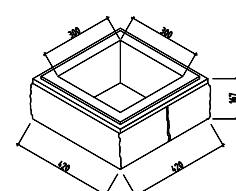

*Es muss beachtet werden, dass die Steine innen leicht konisch verlaufen, daher gelten diese Maßangaben nur als Circaangabe.

Mauer-Systeme

Trend-Line

Trend-Line mit LED-Leuchtrahmen

Grundlagen

Der Pfeiler ist nach der Aufbauempfehlung Seiten 92-94 und 102 aufzubauen. Achten Sie besonders auf einen waagerechten Aufbau.

Schritt 1

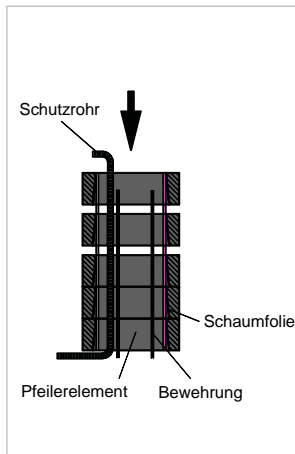

Schutzrohr

Zuerst werden die einzelnen Pfeiler-Elemente aufeinander gestapelt und das Schutzrohr von unten nach oben durch die Elemente bis auf die Höhe des LED-Leuchtrahmens geführt.

Schritt 2

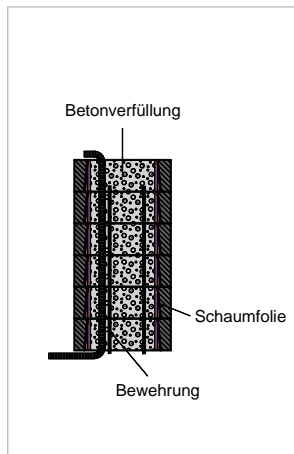

Betonverfüllung

Schaumfolie mit Überlappung einsetzen und Pfeiler-Elemente lagenweise auf die Höhe des LED-Leuchtrahmens mit Beton (präferiert auf Trasszement-Basis) verfüllen.

Schritt 3

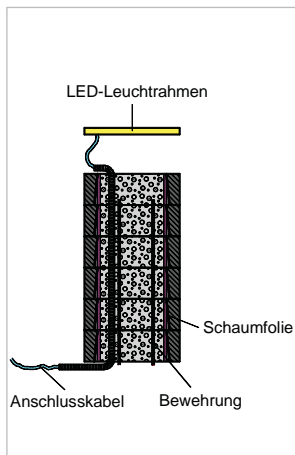

Anschlusskabel

Anschlusskabel vom LED-Leuchtrahmen durch das Schutzrohr führen.

Schritt 4

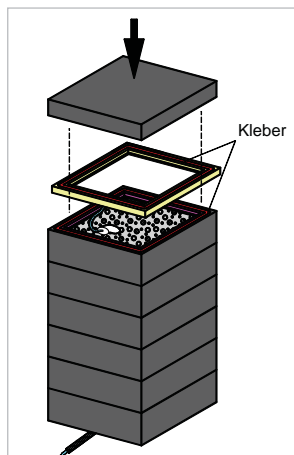

LED-Leuchtrahmen

Mit geeignetem Kleber vollflächig mit den Pfeiler-Elementen verkleben.

Lieferumfang

LED-Lichtelement inkl. Kabel

Technische Daten (für alle LED-Elemente)

- Spannungsversorgung: Max. 12V Gleichspannung min. 0,8A
- Verbrauch ca. 10 Watt
- Steckernetzteil: mit konstanter 12V DC Spannung und min. 0,8A Strom Labornetzteil.
- Anschlussbelegung: 1=Pluspol + /2=Minuspol -
- Nicht für Halogenlampen-Netzteil mit Wechselfrequenz oder getakteter Gleichspannung geeignet.
- LEDs sind in der Helligkeit, durch die zugeführte Spannung, regelbar (Minimale Spannung 9V - Maximale Spannung 12V)
- Jede höhere Spannung kann die LEDs schädigen (kürzere Lebensdauer) oder bei Spannungen über 14V zerstören.
- Eine Verpolung der Anschlüsse (+ an - oder - an +) führt nur dazu, dass die LEDs nicht leuchten, keine Schädigung oder Zerstörung der LEDs!
- Kabellänge: 5m
- Das Anschlusskabel kann beliebig gekürzt werden und muss im Beton in einem zugelassenen Schutzrohr verlegt werden.

Trend-Line mit Edelstahlrahmen

Schritt 1

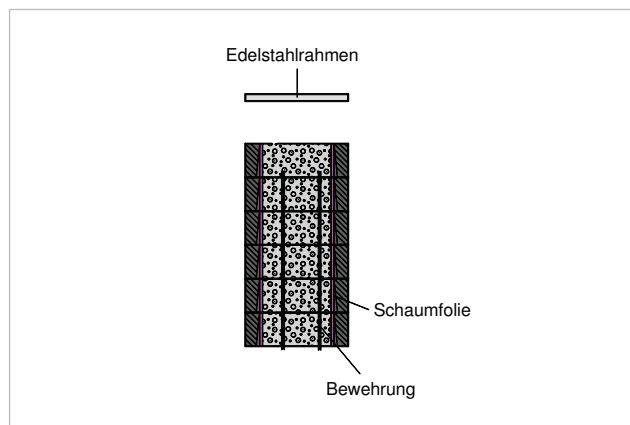

Betonverfüllung

Schaumfolie mit Überlappung einsetzen und Pfeiler-Elemente lagenweise auf die Höhe des Edelstahlrahmens mit Beton (präferiert auf Trasszement-Basis) verfüllen.

Schritt 2

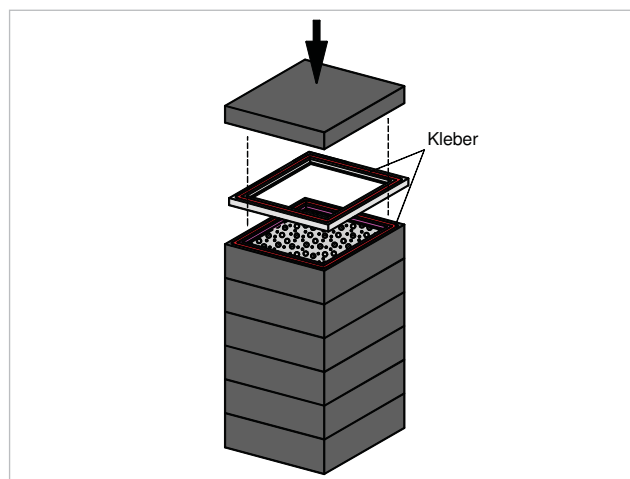

Der Edelstahlrahmen wird auf das oberste Pfeiler-Element platziert und kann verklebt werden. Danach wird die Pfeiler-Abdeckung aufgesetzt.

Es ist kein LED-Konverter (Steckernetzgerät) im Lieferumfang enthalten! Ein LED-Konverter, wasserdicht IP67; Anschluss für max. 2 LED-Elemente (2A); spannungsstabil, 12V DC Spannung, 24W kann direkt mitbestellt werden oder entsprechend der Anzahl der eingesetzten Leuchtelemente im Fachhandel erworben werden. Dieser sollte von einem Elektriker/Fachmann angeschlossen werden. Bitte beachten Sie, dass der Konverter max. 5m vom LED-Leuchtelement entfernt sein sollte (Kabellänge 5m).

Mauer-Systeme

Grundlagen Trend-Line Long

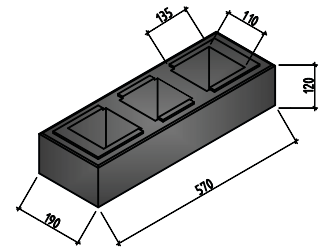

Maße Trend-Line Long*

Sichtmaße: 570 x 190 x 120 mm
Innenmaße: 135 x 110 x 120 mm (x3)

Schritt 1

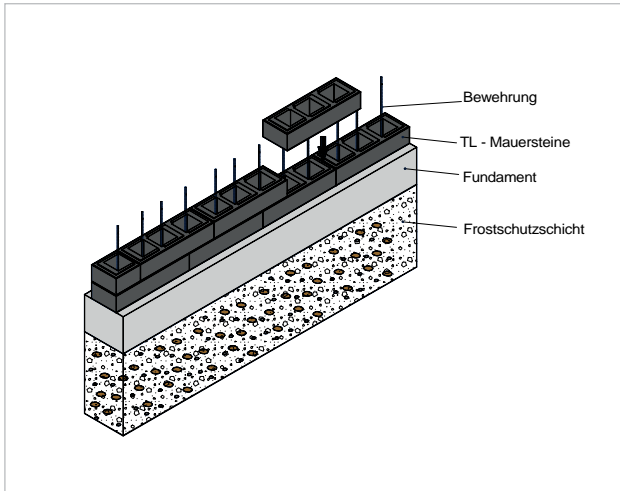

Die Grundlage des Aufbaus bildet das frostsichere Fundament sowie der Einsatz der Bewehrung. Entsprechende Details dazu sind in der Anleitung auf Seite 92-94 und 102 zu finden und zu beachten. Beim Aufbau muss unbedingt ein lot-rechter Einbau der Anschlussstäbe beachtet werden. Zusätzlich muss gesichert sein, dass die Stähle so positioniert werden, dass sie beim Aufbau der Steine durch die Löcher geführt werden können. Die erste Schicht der Mauersteine muss absolut fluchtrecht und waagrecht in eine Zementmörtelschicht verlegt werden (hiernach ist eine Ruhepause ratsam).

Beim lagenweisen Aufsetzen der weiteren Mauersteine ist ein lotrechter sowie auch weiterhin ein fluchtrechter und waagerechter Aufbau zu beachten. Evtl. fertigungsbedingte Maßtoleranzen sind auszugleichen (z.B. von der Innenseite mit einem Fliesenkeil).

Schritt 2

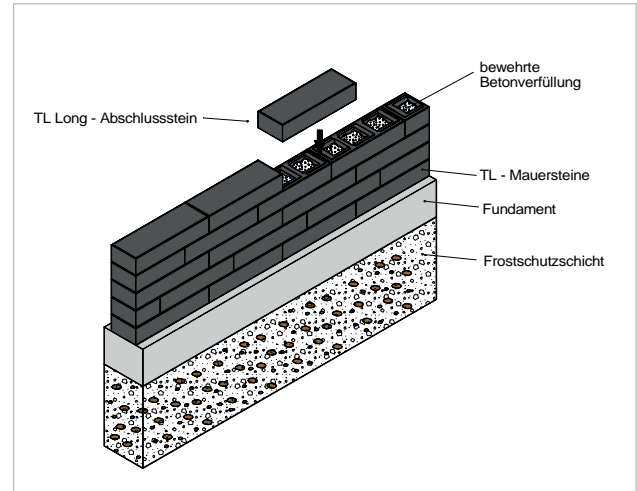

Die Mauersteine werden lagenweise mit erdfreuchtem Beton (präferiert auf Trasszement-Basis) verfüllt und mit einer geeigneten Leiste verdichtet. Der Beton der oberen Schicht wird leicht erhöht eingebracht und danach die Abschlusssteine aufgesetzt.

Benötigte Menge Mauersteine für 1m² Mauer:

- Long Mauerstein 1 1/2 - 9
- Mauerstein 1/1 - 3
- Mauerstein 1/2 - 3
- Long Abschlussstein - 2

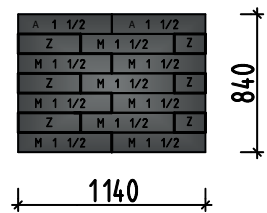

Schritt 3

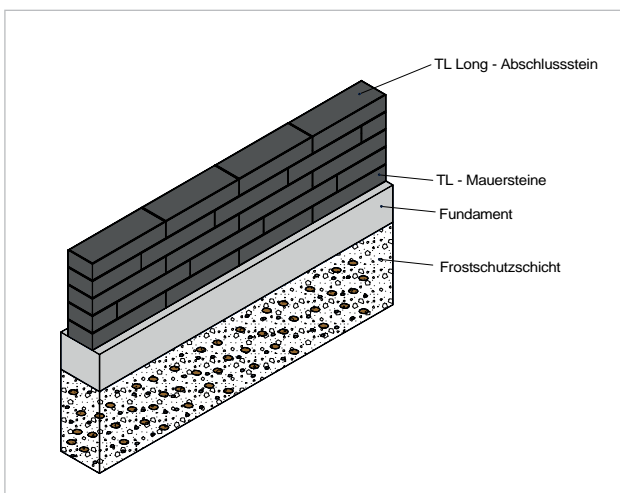

Das moderne lange Format sorgt für eine einheitliche Optik durch weniger Fugen und gleichformatige Mauersteine sowie für zusätzliche Stabilität durch das erhöhte Eigengewicht des Abschlusssteins.

Gestaltungsbeispiel

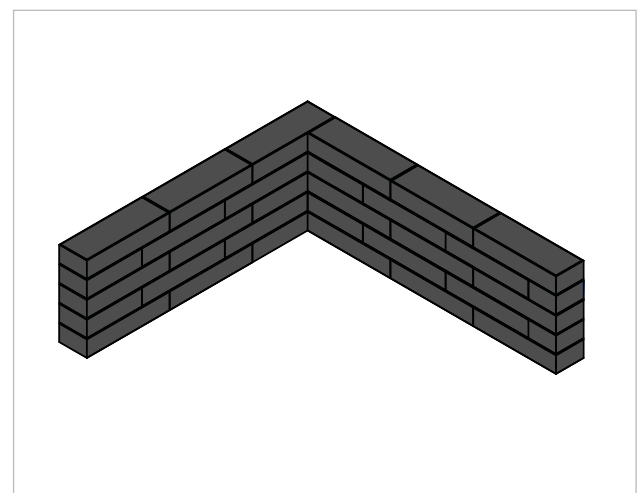

Trend-Line Long mit 90° Ecke

*Es muss beachtet werden, dass die Steine innen leicht konisch verlaufen, daher gelten diese Maßangaben nur als Circaangabe.



Unterseite des Trend-Line Long Abschlusssteins 1 1/2.

Mauer-Systeme

Trend-Line Long

Der Long LED-Stein mit LED-Leuchtelement

Schritt 1

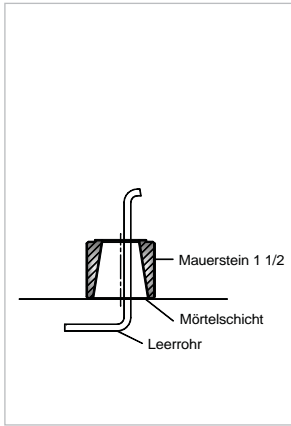

Vor dem Aufbau der Mauer sollten Sie die Art der Verlegung der Elektronik geklärt haben. Dann folgen Sie der Aufbauempfehlung und achten besonders auf einen waagerechten Aufbau. Die LED-Steine sind an die gewünschten Stellen einzusetzen. Hier achten Sie bitte auf den korrekten Einsatz der Kerbe auf der richtigen Seite. Für die Verkabelung des LED-Leuchtelements sollte ein Leerrohr vom Stromversorger zur Abnahmestelle (von unten nach oben) eingebaut werden (dieses sollte bis zu der schmalen Einkerbung im LED-Stein geführt werden).

Material

Polyacryl und Gießbarz

Witterungsbeständigkeit

dauerhaft Frost- und Tausalzbeständig

Reinigung

nur Spülmittel und Reinigungstuch, kein Alkohol!

Lieferumfang

LED-Leuchtelement inkl. Kabel

Es ist kein LED-Konverter (Steckernetzgerät) im Lieferumfang enthalten! Ein LED-Konverter, wasserdicht IP67; Anschluss für max. 2 LED-Elemente (2A); spannungsstabil, 12V DC Spannung, 24W kann direkt mitbestellt werden oder entsprechend der Anzahl der eingesetzten Leuchtelemente im Fachhandel erworben werden. Dieser sollte von einem Elektriker/Fachmann angeschlossen werden. Bitte beachten Sie, dass der Konverter max. 5m vom LED-Leuchtelement entfernt sein sollte (Kabellänge 5m).

Schritt 2

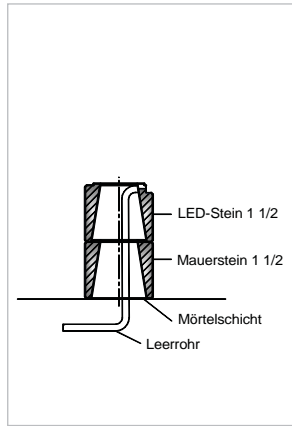

Betonverfüllung
Mauersteine lagenweise auf die Höhe der Abschlusssteine mit Beton (präferiert auf Trasszement-Basis) verfüllen.

Schritt 3

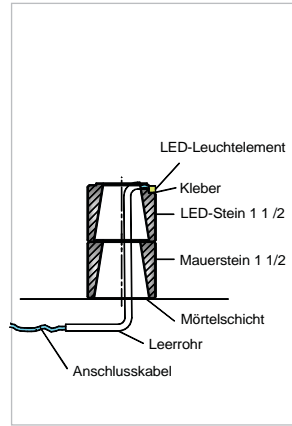

Anschlusskabel
Anschlusskabel vom LED-Leuchtelement über die schmale Einkerbung durch das Schutzrohr führen.

Schritt 4

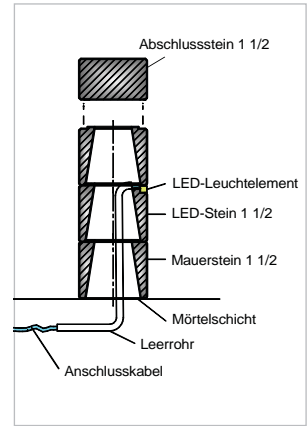

LED-Leuchtelement
Mit geeignetem Kleber vollflächig in der Kerbe verkleben.

Anwendungsbeispiele

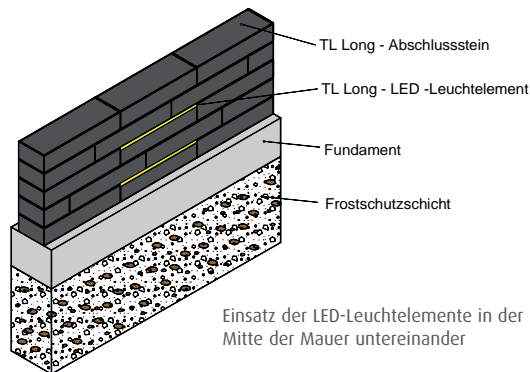

Einsatz der LED-Leuchtelemente in der Mitte der Mauer untereinander

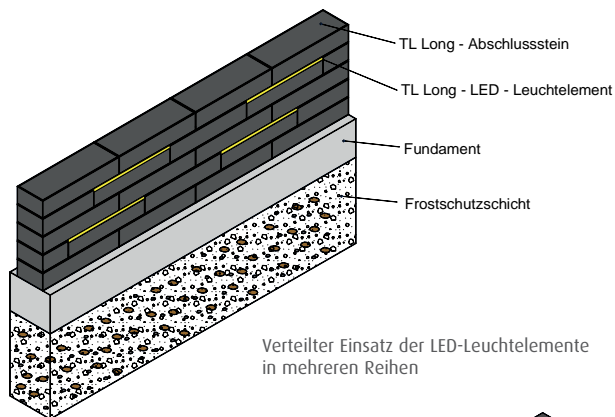

Verteilter Einsatz der LED-Leuchtelemente in mehreren Reihen

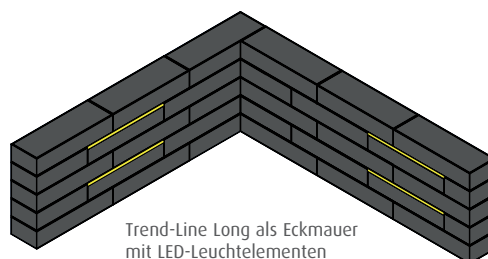

Trend-Line Long als Eckmauer mit LED-Leuchtelementen

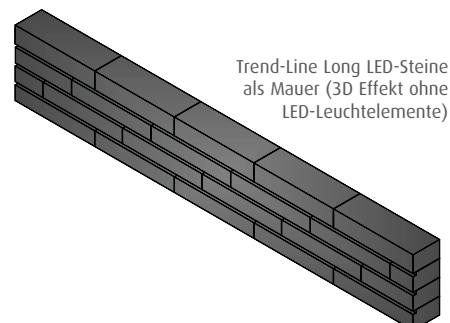

Trend-Line Long LED-Steine als Mauer (3D Effekt ohne LED-Leuchtelemente)

Technische Daten

- Spannungsversorgung: Max. 12V Gleichspannung min. 0,8A
- Verbrauch ca. 10 Watt
- Steckernetzteil: mit konstanter 12V DC Spannung und min. 0,8A Strom Labornetzteil.
- Anschlussbelegung: 1=Pluspol + /2=Minuspol -
- Nicht für Halogenlampen-Netzteil mit Wechselspannung oder getakteter Gleichspannung geeignet.
- LEDs sind in der Helligkeit, durch die zugeführte Spannung, regelbar (Minimale Spannung 9V - Maximale Spannung 12V)
- Jede höhere Spannung kann die LEDs schädigen (kürzere Lebensdauer) oder bei Spannungen über 14V zerstören.
- Eine Verpolung der Anschlüsse (+ an - oder - an +) führt nur dazu, dass die LEDs nicht leuchten, keine Schädigung oder Zerstörung der LEDs!
- Kabellänge: 5m
- Das Anschlusskabel kann beliebig gekürzt werden und muss im Beton in einem zugelasenen Schutzrohr verlegt werden.

Mauer-Systeme

Landhaus und Residenz Grundlagen

Mauer freistehend

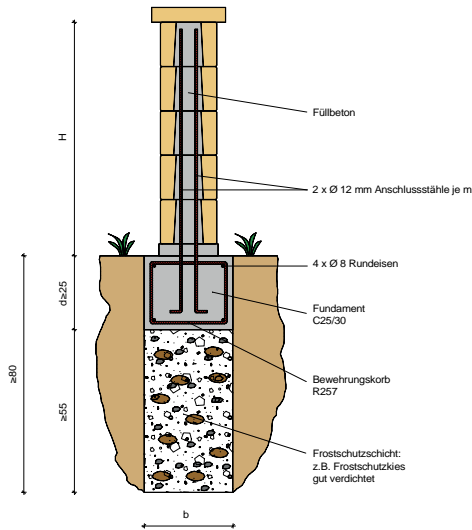

Pfeiler

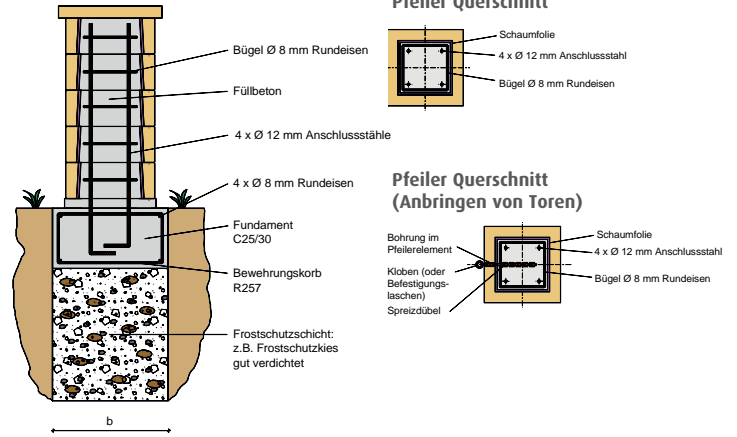

Mauer als Stützmauer

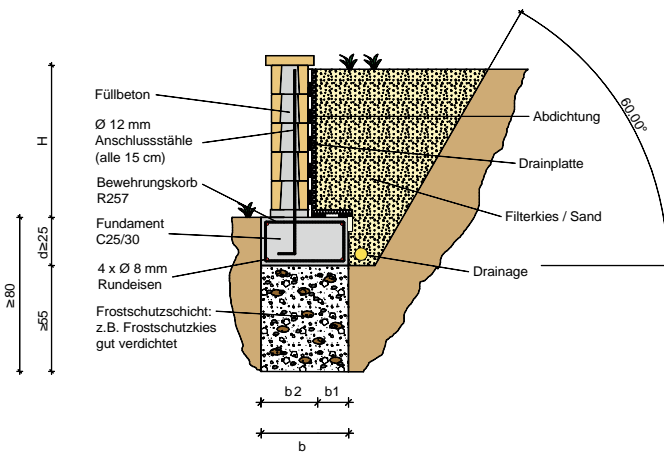

Benötigte Menge Mauersteine für 1 m² Mauer

Premium-Line Landhaus:

Zwischenstein 1/1 - 8

Zwischenstein 1/2 - 4

Mauerabdeckung - 2

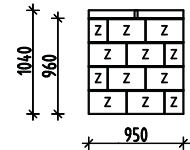

Residenz:

Zwischenstein 1/1 - 6

Zwischenstein 1/2 - 3

Abdeckstein - 3

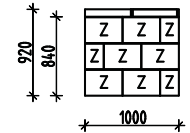

Mauer freistehend (mit nichtbindigem Boden verfüllt)

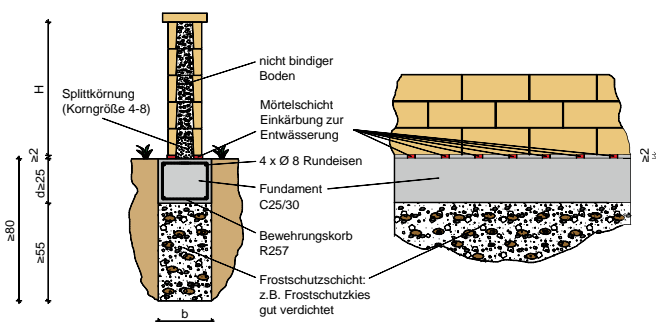

Pfeiler freistehend (mit nichtbindigem Boden verfüllt)

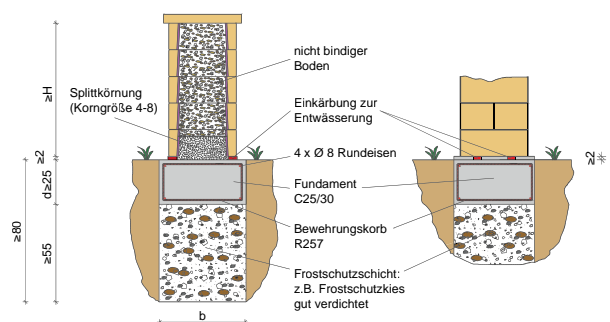

Nichtbindiger Boden ist ein Boden mit einem geringen Anteil an Feinkorn. Zu dieser Bodenart zählen Sand und Kies in verschiedenen Korngrößen und Mischungen. Bei der Verdichtung von nichtbindigen Böden wie bei Sanden und Kiesen werden die Körner in eine dichtere Packung umgelagert, wobei kleinere Körner die Poren zwischen größeren Körnern ausfüllen.

Mauer-Systeme

Landhaus und Residenz

Mauer

Beim Aufbau der Mauer-Systeme Landhaus und Residenz sind grundsätzlich die Aufbauanleitungen auf den Seiten 92-94 und 106 zu berücksichtigen und anzuwenden. Beim Aufeinandersetzen der Mauersteine muss unbedingt die Richtung der Nut- und Feder beachtet werden!

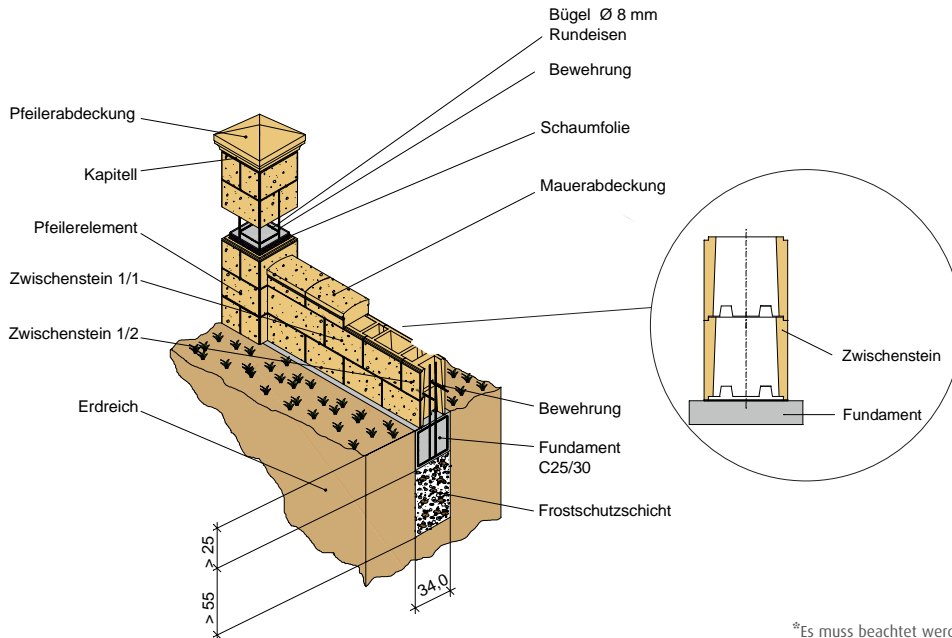

Maße Landhaus Zwischenstein 1/1*

Sichtmaße: 380 x 250 x 250 mm
Innenmaße: 325 x 170 x 250 mm

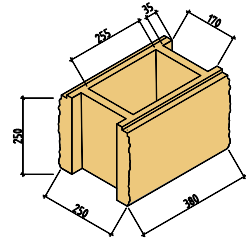

Maße Residenz Zwischenstein 1/1*

Sichtmaße: 400 x 250 x 280 mm
Innenmaße: 350 x 175 x 280 mm

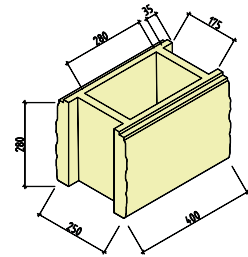

*Es muss beachtet werden, dass die Steine innen leicht konisch verlaufen, daher gelten diese Maßangaben nur als Circaangabe.

Pfeiler

Die Pfeiler der WESERWABEN®-Mauer-Systeme Landhaus und Residenz sind dabei in jeden Fall mit einer Bewehrung gemäß Aufbauanleitung (siehe Seite 106) zu versehen.

Für den Aufbau der Pfeiler der WESERWABEN®-Mauer-Systeme Landhaus und Residenz gelten darüber hinaus diese ergänzenden Aufbauhinweise. Durch eine Rezepturoptimierung und die Weiterentwicklung der Aufbautechnik ist für das Verfüllen der Pfeiler auch Fertigbeton, so genannte Sackware, bis zu einer **Betondruckfestigkeitsklasse** von C25/30 verwendbar. Diese erhalten Sie bequem im Baustoffhandel. Bei der Verarbeitung sind die Herstellerangaben zu beachten. Die Verwendung des Fertigbetons führt zu einer weiteren Reduzierung des für den Aufbau der Pfeiler erforderlichen Zeitbedarfs.

Aufbau: Die Pfeiler bestehen aus einzelnen, aufeinander abgestimmten Elementen, die einfach auf- bzw. übereinander gesetzt werden. Um ein optimales Gesamtbild zu erreichen, ist es ratsam, die Produkte aus verschiedenen Paletten zu mischen. Leichte Farbunterschiede und Oberflächenstrukturen sind gewollt und spiegeln den natürlichen Charakter der WESERWABEN® Landhaus und Residenz wider.

Beim Aufbau ist wieder die Aufbauanleitung Seite 106 zu beachten.

Beachten Sie den richtigen Sitz der bereits ab Werk in die Pfeilerelemente und Kapitelle eingeklebten Schaumfolie. Die Folie muss eng und vollflächig an der Innenseite der Elemente anliegen. Das Verfüllen der Pfeilerelemente bzw. der Kapitelle ohne Schaumfolieninlet ist nicht zulässig. Der Aufbau und das Verfüllen mit erdfeuchtem Beton C25/30 erfolgt lagenweise. Beim Verfüllen darf kein Füllbeton zwischen Pfeilerinnenseite und Schaumfolie gelangen.

Nach dem mehrtägigen Aushärten des Betoninnenkerns können Tore und Zäune an den Pfeilerkern angebracht werden. Die in den Betonkern einzubringende Bewehrung muss dabei so bemessen sein, dass sie die Lasten von Toren und Zäunen und deren Nutzung aufnehmen kann. Bei Unklarheiten empfiehlt sich hierzu unbedingt die Rücksprache mit einem Statiker. Die örtlichen Bauvorschriften sind zu beachten.

Zum Schutz vor Verschmutzungen und zur leichteren Reinigung der Elemente sollten Sie diese nach dem Aufbau mit der WESERWABEN®-Spezial-Imprägnierung imprägnieren.

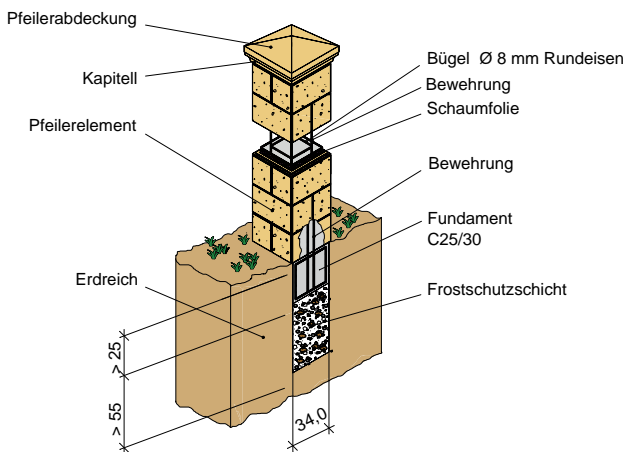

Maße Landhaus Pfeilerelement 30*

Sichtmaße: 300 x 300 x 250 mm
Innenmaße: 220 x 220 x 250 mm

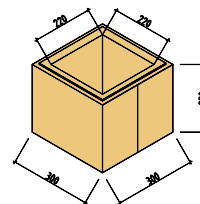

Maße Landhaus Pfeilerelement 38*

Sichtmaße: 380 x 380 x 250 mm
Innenmaße: 290 x 290 x 250 mm

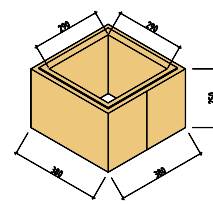

Maße Residenz Pfeilerelement*

Sichtmaße: 400 x 400 x 280 mm
Innenmaße: 315 x 315 x 280 mm

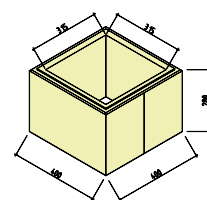

*Es muss beachtet werden, dass die Steine innen leicht konisch verlaufen, daher gelten diese Maßangaben nur als Circaangabe.

Mauer- und Pfeilerabdeckungen

Der Aufbau



Schritt 1

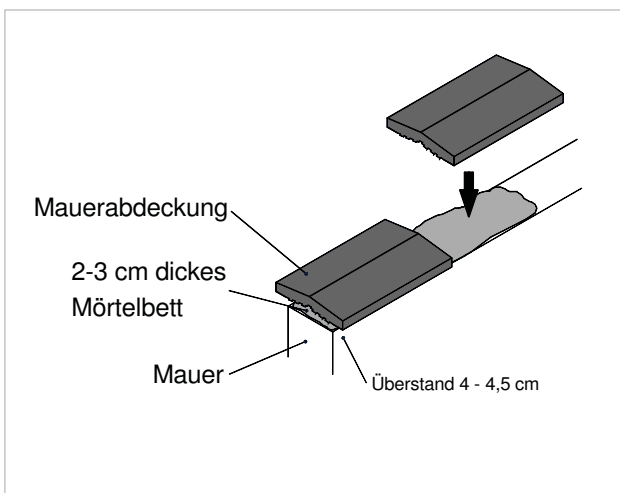

Verlegung der Abdeckungen auf flachem Untergrund in ein 2-3 cm dickes Mörtelbett (präferiert auf Trasszement-Basis). Bei Abdeckungen flach von unten reichen 1,5 cm. Es ist ein Überstand der Abdeckungen mit einem Abstand zur Mauerkrone von 4-4,5 cm einzuhalten.

Schritt 2

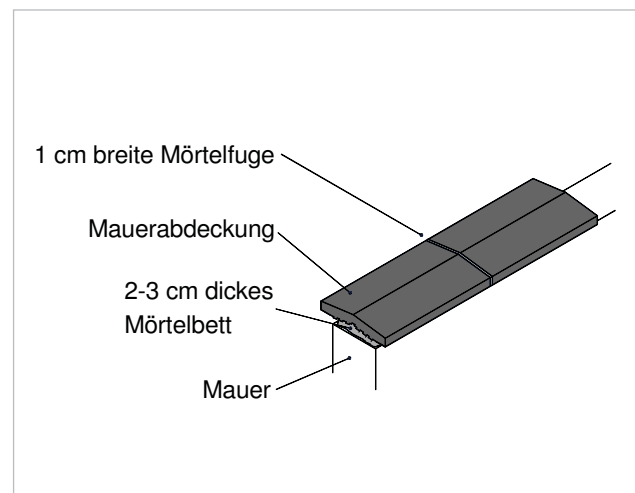

Beim Auflegen auf genaue Ausrichtung von Höhe und Flucht achten. Stoßfugen sind mit 1 cm breiter Mörtelfuge auszubilden. Im Mauerwerk vorhandene Dehnungsfugen müssen bei der Verlegung der Mauerabdeckungen übernommen werden.

Mauer- und Pfeilerabdeckungen

Optimaler Schutz vor Witterung

Freistehende Mauern oder Pfeiler müssen dauerhaft gegen Witterungseinflüsse und Luftverschmutzungen von oben geschützt werden. Daher sind Sie mit WESERWABEN®-Mauer- und Pfeilerabdeckungen immer gut beraten.

Maßhaltiger, widerstandsfähiger Spezialbeton garantiert eine hohe, gleichmäßige Materialdichte.

Durch unterseitige Verzahnungsrippen (Ausnahme Mauer- und Pfeilerabdeckungen Landhaus, Satteldach Braun und Klinkerrot und sonstige Abdeckungen aus gegossenem Beton) wird eine einfache, schnelle und preiswerte Verlegung und optimale Mörtelhaftung erzielt.

Ecken können bei Bedarf mit einem Gehrungsschnitt bauseits hergestellt werden.

Mit 2 gleichen Endabdeckungen können Sie individuelle Pfeilerabdeckungen gestalten, z.B. durch Zuschnitt für rechteckige Pfeiler.

Um die maximale Wasserundurchlässigkeit der Mauerabdeckungen und Fugen zu gewährleisten, können diese mit einer hydrophobierenden Imprägnierung versiegelt werden (Herstellerangaben beachten). Wir empfehlen hierfür die WESERWABEN®-Spezial-Imprägnierung zu verwenden.

Die anerkannten Regeln der Baukunst sowie örtliche Gegebenheiten sind grundsätzlich zu beachten.

Wie alle Betonartikel können WESERWABEN®-Mauer- und Pfeilerabdeckungen Farbunterschiede/Ausblühungen aufweisen. Durch normale Umwelteinflüsse kommt es automatisch zu einer farblichen Anpassung. Farbunterschiede und Ausblühungen sind auf natürliche Prozesse zurückzuführen. Sie sind unter wirtschaftlicher Betrachtung technisch nicht auszuschließen, stellen keinen Mangel dar und gelten folglich nicht als Reklamationsgrund.

Zum Schutz vor Verschmutzungen und zur leichteren Reinigung der Elemente sollten Sie diese nach dem Aufbau mit der WESERWABEN®-Spezial-Imprägnierung imprägnieren.

- = unterseitige Verzahnung für leichtere Verlegung
- = Abtropfkante

Mauerabdeckung Satteldach

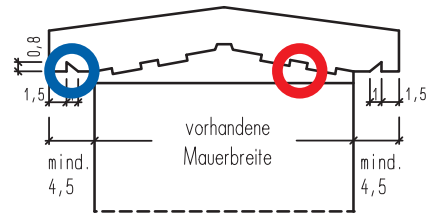

Mauerabdeckung Pultdach

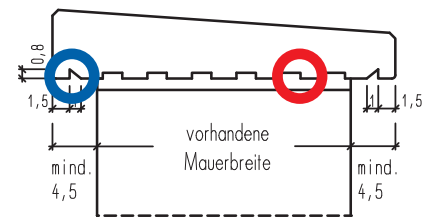

Mauerabdeckung flach

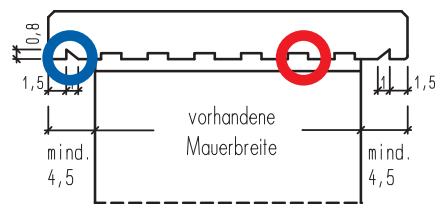

Mauerabdeckung flach-strukturiert

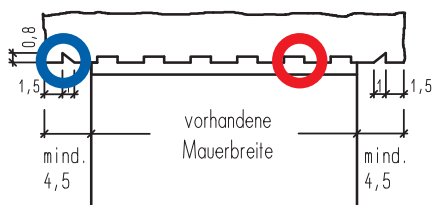

Mauerabdeckung Satteldach Farbton „Braun“ und „Klinkerrot“

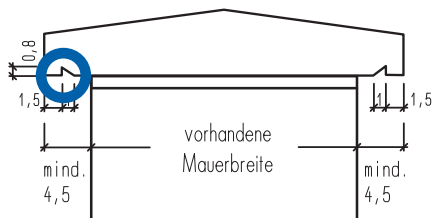

Mauerabdeckung Murus Travertin

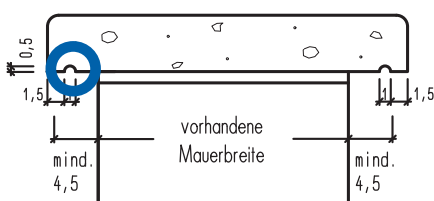

Mauerabdeckung Landhaus

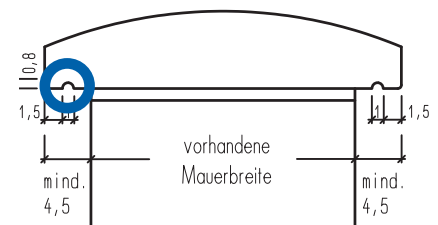

Terrassenplatten & Gartensteine

Blockstufe, Einfassungssteine, Palisaden

Blockstufe

Allgemeine Hinweise: Die WESERWABEN®-Blockstufen sind geeignet für die Anlage von Treppen im Außenbereich. Sie können sehr gut mit den WESERWABEN®-Terrassenplatten-systemen Opus und Solum kombiniert werden. Zusätzlich im Sortiment ist die Lignum- und Travinum-Blockstufe, die zur Lignum- bzw. Travinum-Terrassenbohle passt.

Planung: Zunächst wird die benötigte Stufenanzahl berechnet, indem der im Gelände ermittelte Höhenunterschied durch die Stufenhöhe geteilt wird (z.B. Höhenunterschied = 90 cm, Stufenhöhe = 15 cm – ergibt einen Bedarf von 6 Stufen). Um die Treppe bequem begehen zu können, muss das Steigungsverhältnis über die gesamte Länge der Treppe konstant sein. Dabei ist für die ideale Schrittlänge ein Maß von 62 bis 65 cm zu berücksichtigen.

Es gilt folgende Formel:

$$2 \times \text{Stufenhöhe} + \text{Auftritt} = \text{Schrittlänge}$$

(oder bezogen auf die WESERWABEN®-Blockstufe:

$$2 \times 15 \text{ cm} + 33 \text{ cm} = 63 \text{ cm}$$

bei 2 cm Überlappung der Stufen).

Verlegung: Jede Stufe ist mit einer leichten Neigung nach vorn zu verlegen. Dies hat den Vorteil, dass Regenwasser leichter abfließt. Hierdurch wird die Gefahr des Ausrutschens, besonders im Winter, reduziert (bezüglich des Einsatzes von Streumitteln im Winter beachten Sie bitte die Hinweise zur „Reinigung und Pflege“ für die WESERWABEN®-Terrassenplatten auf Seite 112). Zusätzlich kann so weniger Wasser in die Treppenanlage eindringen. Das Steigungsverhältnis ist während des Versetzens ständig zu überprüfen und die Treppenbreite muss immer waagrecht verlaufen. Durchlaufende Fugen sollten vermieden werden,

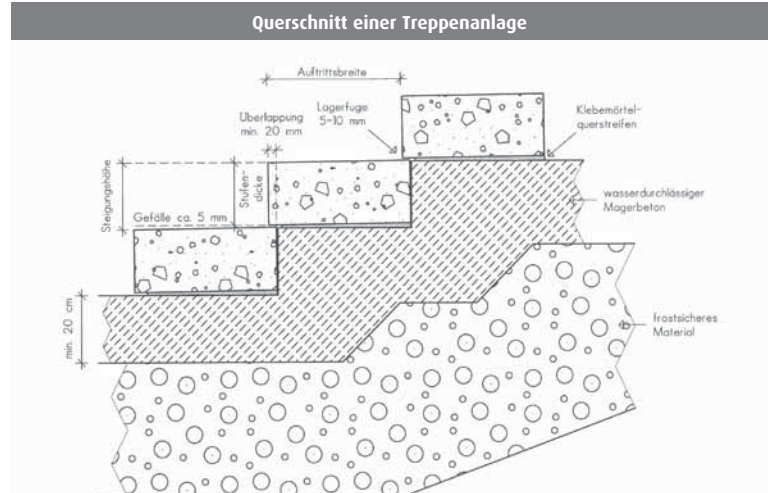

weshalb es sich empfiehlt, die Stufen versetzt anzuordnen. Die Verlegung der Blockstufen erfolgt auf einem ca. 20 cm dicken, frostfrei gegründeten und wasserdurchlässigen Fundament aus Magerbeton. Dabei werden die Stufen mit 1 bis 2 cm dicken Mörtelquerstreifen der Mörtelgruppe MG III gesetzt. Beim Bau einer Treppenanlage ist auf die Anordnung von Fugen zwischen den einzelnen Stufen zu achten. Im Bereich der Stoßfuge empfehlen wir 5 mm und im Bereich der Lagerfuge 5 bis 10 mm Fugenbreite. Die Lagerfuge dient zur Bildung der Steigungshöhe, zur Berücksichtigung des Gefälles und zum Ausgleich von evtl. vorhandenen Maßtoleranzen. Durch die Fugen wird eine optisch einwandfreie Ausrichtung der Stufen gewährleistet.

Die Opus Blockstufen in Anthrazit sind werkseitig mit der EasytoClean® Versiegelung versehen. Bitte beachten Sie unbedingt die Reinigungs- und Pflegeanweisungen auf Seite 112!

Einfassungssteine

Einbauempfehlungen für Einfassungssteine: Einfassungssteine für Zierbeete und Einspannungen von Terrassenflächen werden in ein mindestens 10 bis 15 cm dickes Magerbetonfundament gesetzt (Einbindtiefe: 1/4 bis 1/3 der Steinhöhe). Hinter den Randsteinen wird das Fundament als Rückenstütze ausgeführt.

So wird die Terrassenfläche gegen Verschieben gesichert. Der Unterbau bzw. die Sauberkeitsschicht besteht wie bei der angrenzenden Terrassenfläche aus standfest verdichtetem, frostsischem Material.

Zum Schutz vor Verschmutzungen und zur leichteren Reinigung der Elemente sollten Sie diese nach dem Aufbau mit der WESERWABEN®-Spezial-Imprägnierung imprägnieren.

Einbau von Einfassungssteinen

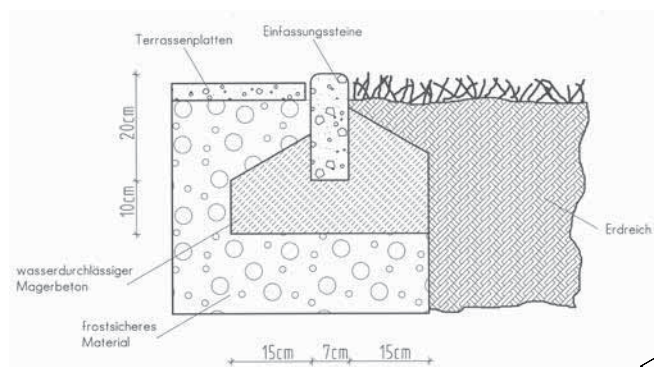

Palisaden

Aufbauempfehlung für Palisaden: Palisaden als z.B. Umrandung von Terrassenflächen werden in ein mind. 1/3 der Steinhöhe dickes Magerbetonfundament gesetzt. Hinter den Palisaden wird das Fundament als Rückenstütze ausgeführt. Bevor der Magerbeton jedoch eingesetzt wird, ist darauf zu achten, dass der Unterbau bzw. die Sauberkeitsschicht wie bei z.B. angrenzenden Terrassenflächen aus standfest, verdichtetem, frostsischem Material besteht (mind. 10 cm stark). Die Palisaden werden mit mind. 1/3 der Länge in den Magerbeton eingesetzt. Die Füll- bzw. Sichtseite der Palisaden ist bauseits wunschgemäß nach Bauherren auszurichten.

Es ist darauf zu achten, dass die einzelnen Palisaden höhen- und lotgerecht versetzt werden. Die Ausrichtung der einzelnen Elemente kann mit Hilfe von z.B. kleinen Holzkeilen vermittelt werden. Durch eine leichte Konizität können am oberen Teil zwischen den Palisaden kleine Fugen entstehen, die durch leichtes Verdrehen geschlossen werden können.

Sobald alle Palisaden höhen- und fluchtgerecht ausgerichtet sind, wird der Magerbeton vor und hinter den Palisaden aufgefüllt.

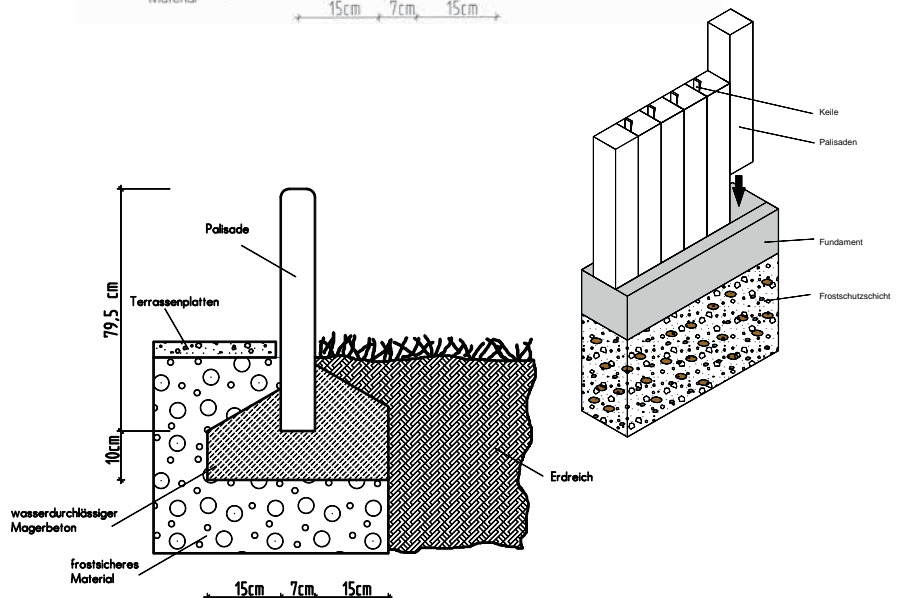

Terrassenplatten

Opus / Scivaro / Solum / Lignum / Travinum / Aquitaine / Margo

Verlegen auf nicht abgeklebten Untergründen (Var. 1)



Abb. 1: Prinzip-Skizze Terrassenplatten Opus und Solum

- 1 **Terrassenplatte**
d = ca. 3,2 cm (bzw. 2,8 cm)
- 2 **Splittbett**
aus Splitt 1 bis 3 mm bzw. 2 bis 5 mm, d = 3 bis 5 cm
- 3 **Untergrund**
tragfähig, frostsicher, mit $\geq 2\%$ Gefälle

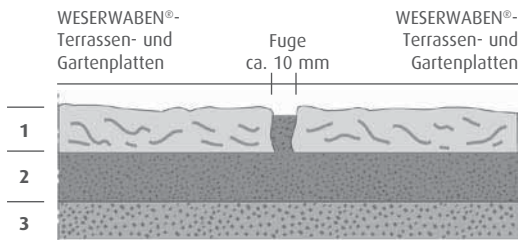

Abb. 2: Prinzip-Skizze Terrassenplatte Scivaro

- 1 **Terrassenplatte**
d = ca. 3 cm
- 2 **Splittbett**
aus Splitt 1 bis 3 mm bzw. 2 bis 5 mm, d = 3 bis 5 cm
- 3 **Untergrund**
tragfähig, frostsicher, mit $\geq 2\%$ Gefälle

Die Scivaro Terrassenplatten haben seitliche Abstandshalter, die einerseits die Platten beim Transport schützen, andererseits wird aber auch ein Mindestabstand durch die Abstandshalter vorgegeben.

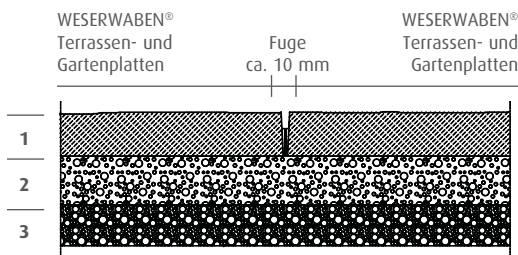
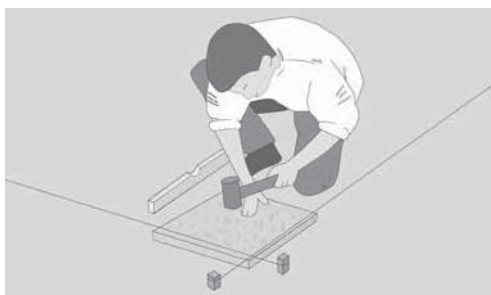

Die erste Platte sollte in Mörtel verlegt werden, damit die Platte beim Fluchten nicht verrutscht.

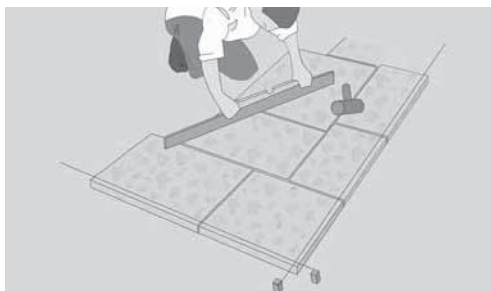

Verfügen Sie die Platten mit einem geeigneten Fugenmaterial. Vermeiden Sie eine Verschmutzung der Oberfläche.

Verlegen auf Splitt oder Mörtel

Allgemeine Hinweise: WESERWABEN®-Terrassen- und Gartenplatten sind vorwiegend für Terrassen, Balkone und Loggien gedacht. Sie sind auch geeignet für Zuwegungen und Hauseingänge etc., jedoch nicht für befahrbare Wege.

Die Verlegung: Für die Verlegung von WESERWABEN®-Terrassen- und -Gartenplatten gilt die DIN 18318 und die folgenden Hersteller-Verlegeempfehlungen.

Ein den jeweiligen Anforderungen entsprechender, tragfähiger und frostsicherer Untergrund stellt die wichtigste Grundvoraussetzung für die Herstellung eines einwandfreien Plattenbelages dar.

Grundsätzlich ist zwischen drei unterschiedlichen Verlegungsmöglichkeiten zu unterscheiden:

Variante 1: Verlegung zu ebener Erde auf lagenweise verdichtetem, trag- und versickerungsfähigem, frostsicherem Untergrund in einem Splittbett, bestehend aus Splitt 1 bis 3 mm oder 2 bis 5 mm, auf einer ca. 20 bis 25 cm dicken, verdichteten Schotter-Splitt-Sand-Gemisch-Lage (Abb. 1).

Variante 2: Verlegung auf vorhandener, mit entsprechendem Gefälle, gegebenenfalls mit Abklebung und Dämmung versehener Betonunterkonstruktion, (z.B. (Dach-) Terrassen, Balkone, Loggien etc.). Als Bettung dient hierbei eine Schicht aus Splitt 1 bis 3 mm oder 2 bis 5 mm. Alternativ ist bei dieser Variante die Verlegung auf Drain- bzw. Filtermatten mit aufsteiger Splitt-Ausgleichsschicht möglich.

Variante 3: Verlegung für den Innenbereich auf nicht abgeklebter, nicht gedämmter Betonplatte. Hier werden die Platten auf 5 Mörtelpunkten verlegt, wobei die Mörtelkonsistenz so beschaffen sein sollte, dass sich der Mörtel beim Anklopfen unter der gesamten Platte verteilen kann, um eine hohe Belastbarkeit sicherzustellen. Bei der Verlegung der Platten im Mörtel sind geeignete Fugenfüllmaterialien zu verwenden.

Generell sollte der „Splittbettung“ (Variante 1) der Vorzug vor allen anderen Verlegungsarten gegeben werden.

Um ein einheitliches und farblich harmonisches Gesamtbild zu erreichen, sind die Platten aus mehreren Paletten gleichzeitig zu entnehmen und zu mischen. Bei der Verlegung der Platten ist auf ein ausreichendes Gefälle ($\geq 2\%$), sowie eine vollflächige Auflage der Platten auf dem Splittbett zu achten.

WESERWABEN®-Terrassen- und -Gartenplatten sind handgefertigt. Verarbeitet werden Naturmaterialien, die natürlichen Schwankungen unterliegen. Durch diese Schwankungen innerhalb der Zuschlagstoffe sind farbliche und strukturelle Abweichungen der Plattenoberflächen unvermeidbar, ja sogar gewollt. Sie werden verstärkt durch leichte Höhenunterschiede in den Einzelplatten und unterstreichen somit den natürlichen Charakter.

Die Maßtoleranzen im Bereich Länge und Breite können bis zu ca. $\pm 3-5$ mm liegen. Eine Höhendifferenz in der Dichte mit bis ± 3 mm ist zulässig.

WESERWABEN®-Terrassen- und -Gartenplatten sind mit einem geeigneten Gummihammer einzuklopfen. Dabei sollten immer farbneutrale, nicht-farbgebende Gummihämmer genutzt werden. Zum Schneiden der Platten eignet sich ein Winkelschleifer (Flex) oder eine Wassersäge.

Keine Rüttelplatten oder Rollenrüttler verwenden!

Die Verfugung: WESERWABEN®-Terrassen- und -Gartenplatten sind mit ca. 10 mm breiten Fugen zu verlegen. Eine Verlegung ohne Fugen ist nicht zulässig. Zwischen Plattenbelag und angrenzenden festen Bauteilen sind Dehnungsfugen anzulegen. Bei der so genannten „losen“ Verlegung der Platten im/auf Splittbett ist mit einem auf die Fugenbreite und das Bettungsmaterial abgestimmten Fugenmaterial zu verfugen (z.B. Splitt 1 bis 3 mm oder 2 bis 5 mm). Die Fugen müssen bis zur Sättigung mit dem Fugenmaterial gefüllt werden. Diesen Vorgang sollte man mehrmals wiederholen.

Optisch sehr gute Ergebnisse lassen sich durch die alternative Verwendung von wasserdurchlässigen Fugenmörteln erzielen. Für die Verfugung von WESERWABEN®-Terrassen- und -Gartenplatten empfehlen wir die Produkte vdw 840plus und vdw 815plus der Firma GfK (siehe auch www.gfk-info.de). Der Fugenmörtel vdw 840plus ist ein einkomponentiges Produkt, das sich durch seine einfache Verarbeitung auszeichnet. Mit dem zweikomponentigen vdw 815plus, der hauptsächlich für Profis konzipiert ist, lässt sich eine besonders gleichmäßige und dauerhafte Fuge erzielen. Alternativ können gleichwertige Produkte anderer Anbieter verwendet werden.

Durch die Verwendung von Fugenmörteln kann sich die Oberfläche der WESERWABEN®-Terrassen- und -Gartenplatten zeitlich begrenzt verändern (leichter Glanz/intensivere Farbe). In jedem Fall sind die Herstellervorgaben zu beachten und einzuhalten. Dunkle, feuchte Ränder an den Platten, die sich nach der Verlegung zeigen können, basieren zumeist auf Feuchtigkeit aus dem Bettungsmaterial. Nach der Trocknung sind diese Ränder nicht mehr sichtbar.

Bei dem angegebenen Bedarf der Terrassenplatten in m² Fläche, sind die Abmessungen der Terrassenplatten, die zulässigen Maßtoleranzen und Fugenbreiten eingerechnet. Abweichungen in den angegebenen Fugenbreiten führen zu einem erhöhten oder minimierten Bedarf pro m².

Terrassenplatten

Opus / Scivaro / Solum / Lignum / Travinum / Aquitaine / Margo

Opus-Terrassenplatten und Blockstufen sowie Einfassungssteine in Champagne, Aquitaine-Terrassenplatte und Lignum/Travinum-Terrassenbohle, -Blockstufe und -Palisade

Die WESERWABEN®-Terrassenplatten und Gartensteine bedürfen keiner besonderen Pflege. Kommen dennoch für die Beseitigung leichter Verschmutzungen handelsübliche Reinigungsmittel zum Einsatz, müssen diese neutral oder allenfalls schwach alkalisch sein. Für die Beseitigung von starken Verschmutzungen oder Verfärbungen der Plattenbeläge durch z.B. Blumentöpfe, Rost von Eisenmöbeln, Ruß aus Kaminen, Asche von Gartengrills, abgefallene Blüten, nasses Laub, frisch gemähtes Gras, Wasser aus Kupferdachrinnen, Holztröge, verschüttete Getränke etc. sind spezielle Reinigungsmittel beim Fachhandel erhältlich. Zum Schutz vor Verschmutzungen und zur leichteren Reinigung der Elemente sollten Sie diese nach dem Aufbau mit der WESERWABEN®-Spezial-Imprägnierung imprägnieren. Streusalze sind Gift für Zement! Und damit auch für WESERWABEN®-Terrassenplatten und Gartensteine. Verwenden Sie als Streumittel keine Salze, keine Asche, keine Sägespäne und keinen ungewaschenen oder gelben Sand. WESERWABEN® übernimmt keine Haftung für Schäden, die durch nicht geeignete Reinigungs- oder Streumittel oder deren unsachgemäße Nutzung zustande kommen.

Reinigung und Pflege Solum- und Scivaro-Terrassenplatten, Opus-Blockstufen in Anthrazit

Die **EasytoClean+** werkseitige Versiegelung schützt die WESERWABEN®-Terrassenplatten und -Blockstufen jetzt noch besser und länger vor Verschmutzungen, Kalkausblühungen oder Feuchtigkeitsflecken und sorgt für eine angenehm leichte Reinigung. Die Oberfläche wird durch eine porenfüllende, wasserabweisende Versiegelung mit einem dünnen Schutzfilm versehen. Dieser reduziert die Oberflächenporosität der Betonoberfläche und verfestigt diese, ohne Sie auffällig in seiner Optik zu beeinflussen.

Die Platten sind einfach zu reinigen. Verschmutzungen können nicht in die Oberfläche eindringen und lassen sich überwiegend mit Wasser und einem tensidhaltigen Reiniger leicht entfernen. Bei Einhaltung der folgenden Pflegehinweise kann die Schutzfunktion für 5 Jahre garantiert werden. (Ohne entsprechende Pflege entspricht die Schutzwirkung ca. 2 Jahre.)

Es sollte spätestens alle zwei Jahre eine Auffrischung der Versiegelung mit der WESERWABEN®-Spezialpflege **EasytoClean+** erfolgen. Die aufzufrischende Fläche muss trocken und einwandfrei gesäubert sein. Die Oberflächentemperatur sollte mind. 10° C und max. 25° C betragen. Die WESERWABEN®-Spezialpflege **EasytoClean+** 1:1 mit Wasser verdünnen und mit einer handelsüblichen Schaumstoffrolle in einem Arbeitsgang auftragen.

Sollte eine intensive Reinigung der oberflächenveredelten Fläche mit einem Hochdruckreiniger erforderlich werden, ist diese mit max. 5 bar Wasserdruck und ohne Einsatz einer Schmutzfräse durchzuführen. Hiernach ist, ebenso wie auf stark frequentierten Flächen, nach der Reinigung die WESERWABEN®-Spezialpflege **EasytoClean+** unverdünnt aufzutragen.

Zur Reinigung hartnäckiger Flecken sollten ausschließlich die in der beigefügten Tabelle angegebenen Reiniger verwendet werden. Von lösemittel- und terpenhaltigen Reinigungsmitteln ist abzusehen, da diese die werkseitige Versiegelung dauerhaft schädigen. Die Platten sind widerstandsfähig gegen Frost-Tausalz-Beanspruchung. Dennoch sind Streusalze Gift für Zement! Und damit auch für WESERWABEN®-Terrassenplatten. Verwenden Sie als Streumittel keine Salze, keine Asche, keine Sägespäne und keinen ungewaschenen oder gelben Sand. WESERWABEN® übernimmt keine Haftung für Schäden, die durch nicht geeignete Reinigungs- oder Streumittel oder deren unsachgemäße Nutzung zustande kommen.

Kratzer: Die Terrassenplatten sind widerstandsfähig und abriebfest. Es sollte aber vermieden werden, dass spitze oder scharfkantige Gegenstände zu Kratzern in der Oberfläche führen. Wir empfehlen daher, unter den Füßen Ihrer Terrassenmöbel Filz anzubringen und im Winter auf das Streuen mit Sand und Splitt zu verzichten.

Staubnässe vermeiden: Blumenkübel nie direkt auf die Platten stellen, sondern verwenden Sie die im Handel erhältlichen Füße. Vermeiden Sie bitte auch dauerhaft feuchte Fußmatten auf der Terrassenfläche.

Werkseitige Versiegelung mit EasytoClean+



Verschmutzungsarten	Zeit (max.)	Spezialreiniger der Firma BPB	Anwendung
Speisefett Ölflecken farbintensive Getränke u. Speisen (Ketchup o.ä.)	innerhalb 2 h	REINIGER T-KONZENTRAT	REINIGER T - KONZENTRAT kann je nach Verschmutzungen bis 1:20 mit Wasser verdünnt werden. Bei stärkerem Verschmutzungsgrad pur oder bis 1:5 mit Wasser verdünnt auftragen. Mit Bürste o. Schwamm einarbeiten, je nach Verschmutzungsgrad 10-20 Min. einwirken lassen und mit klarem Wasser abspülen. Reiniger nicht antrocknen lassen.
Vogelkot Obstflecken	innerhalb 6 h	REINIGER T-KONZENTRAT	s. Anwendung REINIGER T-KONZENTRAT
Rotwein, Säfte, Kaffee, Kakao, Cola, säurehaltige Lebensmittel (Balsamico o.ä.)	innerhalb 16 h	REINIGER T-KONZENTRAT	s. Anwendung REINIGER T-KONZENTRAT
Lehm, Gartenerde, Grasflecken, Schlamm, Staub, Reifenspuren, Reifenabrieb, Laub		REINIGER T-KONZENTRAT	s. Anwendung REINIGER T-KONZENTRAT
Kaugummi	Zeitnah entfernen	REINIGER T-KONZENTRAT	s. Anwendung REINIGER T-KONZENTRAT
Algen- und Moosbewuchs		ALGENTFERNER	Um normale Vergrünung zu entfernen, wird ALGENTFERNER im Verhältnis 1:3 mit Wasser verdünnt. Die zu bearbeitenden Flächen müssen unbedingt trocken sein. ALGENTFERNER wird satt auf die zu behandelnde trockene Fläche aufgesprüht oder aufgestrichen. Nach ungefähr 3-5 Tagen können die abgestorbenen Algen leicht mit einem Besen gelöst werden. Bei stärkerem Bewuchs die Behandlung wiederholen oder ALGENTFERNER-KONZENTRAT wählen.
Flechten		ALGENTFERNER oder ALGENTFERNER-KONZENTRAT	s. Anwendung ALGENTFERNER

Verlegemuster Terrassenplatten

Opus / Scivaro / Solum / Lignum / Travinum / Aquitaine / Margo

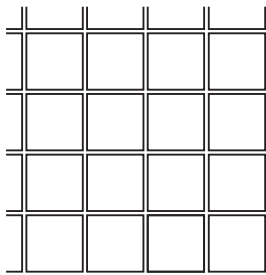

Verlegebeispiel 1

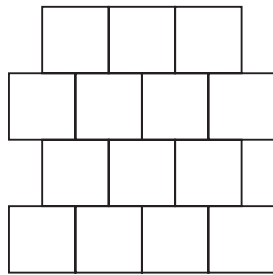

Verlegebeispiel 2

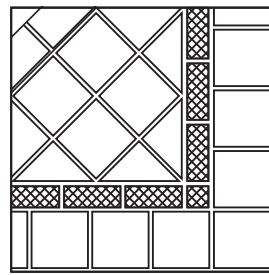

Verlegebeispiel 3

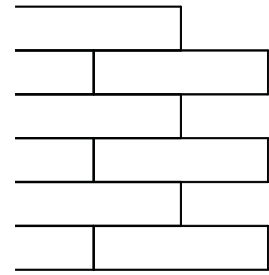

Verlegebeispiel 4

Verlegemuster	Verlegebeispiel 1 Stück/m ²	Verlegebeispiel 2 Stück/m ²	Verlegebeispiel 3 Stück/m ²	Verlegebeispiel 4 Stück/m ²
Scivaro	4	4	individuell	-
Solum	4	4	individuell	-
Solum Fries gerade	-	-	individuell	-
Solum Fries Eckelement	-	-	individuell	-
Aquitaine	4	-	individuell	-
Lignum	-	-	-	6,3
Travinum	-	-	-	6,3

Empfohlenes Fugenmaß: 1 cm

Verlegebeispiel Opus-Set

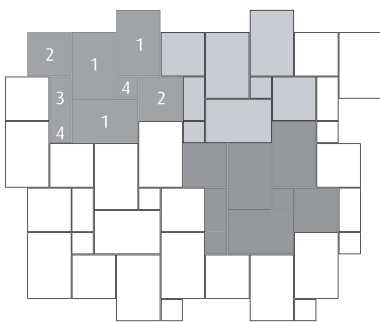

Verlegebeispiel Opus Einzelplatte 60,5 x 40,0 x 3,0 cm

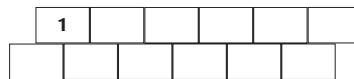

1 Opus-Set
= ca. 1,26 m²
bestehend aus 8 Platten
3 x (60,5 x 40,0 x 3,0)
2 x (40,0 x 40,0 x 3,0)
1 x (40,0 x 19,5 x 3,0)
2 x (19,5 x 19,0 x 3,0)
bei 10 mm Fugenbreite

Verlegebeispiel Opus Einzelplatte 40,0 x 40,0 x 3,0 cm

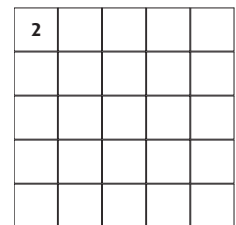

	Verlegebeispiel Opus-Set ¹ = Stück/1,26 m ²	Verlegebeispiel Opus-Einzelplatte = 60,5 x 40,0 x 3,0 cm ca. Stück/m ²	Verlegebeispiel Opus-Einzelplatte = 40,0 x 40,0 x 3,0 cm ca. Stück/m ²
Stein 1 60,5 x 40,0 x 3,0 cm Opus-Einzelplatte Opus-Set Artikel	3	4,13	
Stein 2 40,0 x 40,0 x 3,0 cm Opus-Einzelplatte Opus-Set Artikel	2		6,25
Stein 3 40,0 x 19,5 x 3,0 cm Opus-Set Artikel	1		
Stein 4 19,5 x 19,5 x 3,0 cm Opus-Set Artikel	2		
	1 Set (1 m ² = 0,79 Stück)		

Empfohlenes Fugenmaß: 1 cm

Weitere Verlege-Beispiele finden Sie auf www.weserwaben.de



Gartenprofil

Die ideale Abgrenzung

Das Gartenprofil dient der Einfassung Ihrer Rasen- und Beetflächen. Als ideale Abgrenzung zu Ihren Steinterrassen und Wegflächen verhindert es, dass Gras und Pflanzen über die Kanten schießen. Für eine elegante Optik bieten wir Ihnen dazu eine Abschlussleiste aus Edelstahl, mit der gerade Wegbegrenzungen zum Blickfang werden. Ein weiteres Highlight des Gartenprofils ist die Führungsnut, in der elektrische Kabel zur Stromversorgung oder Schläuche zur Bewässerung sauber und einfach verlegt werden können. Nach dem Entfernen der Koppler (gekennzeichnete Soll-Schnittstelle) ist das Gartenprofil biegsam, so dass Sie Kurven damit legen können.



1. Gerade Wegbegrenzungen werden mit der Edelstahl-Abschlussleiste zum eleganten Blickfang



2. Grundelement kann durch Entfernen der Koppler biegsam gemacht werden



3. Saubere Verlegung von Kabel/Wasserschlauch dank Führungsnut

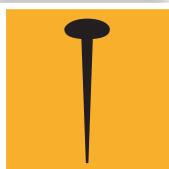

4. Einfache Installation mit Metallnägeln (ohne Betonfundament)

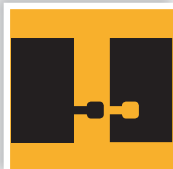

5. Unkompliziertes Verbinden dank raffiniertem Stecksystem



Metallnagel für Gartenprofil



Einfach in der Anwendung...

Einfache Installation



Das Kunststoff-Gartenprofil ist für Beeteinfassungen, Wegbegrenzungen und Rasenkanten geeignet. Das Profil wird mit langen Metallnägeln (ca. 30cm lang, ca. Ø 8,5mm) in der gewünschten Position installiert. Hierfür ist kein Betonfundament erforderlich. Passende Metallnägel können mitbestellt werden.

Unkompliziertes Verbinden



Die einzelnen Elemente werden durch das raffinierte Stecksystem miteinander verbunden.

Gebogene Einfassungen



Um auch Rundungen und kreisförmige Einfassungen zu gestalten, kann das Profilelement durch Entfernen der Koppler (gekennzeichnete Soll-Schnittstellen) biegsam gemacht werden.

Perfekt in der Funktion...

Saubere Verlegung von Kabel/Schlauch



Ein Wasserschlauch oder Kabel kann dank der schon vorgesehenen Führungsnut sauber und einfach verlegt werden.

Edelstahl-Abschlussleiste als Blickfang



Gerade Wegbegrenzungen werden mit der Edelstahl-Abschlussleiste zum eleganten Blickfang.

Beckenrandsteine

Verlegen, Verfugen und Pflegen

Allgemeine Hinweise: Diese Verlege- und Verfugungsanleitung gilt für das Verlegen und Verfugen nicht befahrener und nicht ständig mit Wasser beaufschlagter bzw. im direkten Wasserkontakt stehende (z.B. Überlauf hinter den Elementen) WESERWABEN®-Beckenrandsteine der Serien Solum, Aquitaine und Margo. Die hellen WESERWABEN®-Beckenrandsteine werden aus Weißzement und die dunklen Beckenrandsteine aus Grauzement mit natürlichen Zuschlagstoffen in einem besonderen Produktionsverfahren (Wetcast) hergestellt. Dieses Verfahren sorgt für eine unverwechselbare Optik mit einer gleichbleibenden hohen Qualität. Geringfügige Farbabweichungen zwischen den einzelnen Elementen können jedoch auftreten. Für ein harmonisches Verlegebild empfehlen wir, den Inhalt mehrerer Paletten gleichzeitig zu verwenden und bei der Verlegung zu mischen.

Prüfen Sie beim Eingang der Ware bzw. vor deren Verlegung den einwandfreien Zustand und die Beschaffenheit der Produkte. Reklamationen hinsichtlich bereits verlegter oder eingebauter Ware können nicht anerkannt werden.

Verlegung der WESERWABEN®-Beckenrandsteine Solum, Aquitaine und Margo: Die Beckenrandsteine werden auf Betonuntergründen verlegt, deren Auflagefläche breit genug sein muss, um jegliches „Kippeln“ auszuschließen. Vor dem Verlegen der Elemente muss der Betonuntergrund ausreichend erhärtet und die wesentlichen Schwindungen abgeschlossen sein. Dies ist in der Regel ca. 1 Monat nach dem Erstellen des Untergrundes der Fall. Nach entsprechender Erhärtung des Betons werden die unterseitig angefeuchteten WESERWABEN®-Beckenrandsteine auf einem ca. 3 cm dicken, erdfeuchten Mörtelbett (ca. 250 kg Zement/1m³ Sand, Typ 0/5) mit ca. 2% (= ca. 2 cm/m) Gefälle zum außen angrenzenden Belag verlegt. Dabei ist das Mörtelbett noch mit einem geeigneten, kunststoffmodifizierten Flexkleber (als sogenannte Haftbrücke) abzupudern. Dies bewirkt eine stärkere Verbindung der WESERWABEN®-Beckenrandsteine mit dem Mörtelbett.

Alternativ zum Mörtelbett können die Beckenrandsteine auch im „Klebeverfahren“ mittels geeigneter, kunststoffmodifizierter Mittelbett-Flexkleber verlegt werden. Dabei sind die Verarbeitungsrichtlinien des Kleberherstellers zu berücksichtigen und einzuhalten. Eine mittlere Bettungsdichte von ca. 10 bis 15 mm ist jedoch einzuplanen, falls der Untergrund größere Unebenheiten aufweisen sollte.

Da baustellenseitig erforderliche Schnitte nicht ausgeschlossen werden können, wird empfohlen, die Einfassungen zunächst lose auf dem Beckenrand zu verlegen, um die jeweils günstigste Stelle für einen Schnitt zu ermitteln. Die Verlegung der Einfassung sollte generell vor der Verlegung des angrenzenden Belags erfolgen.

Verfugung der WESERWABEN®-Beckenrandsteine Solum, Aquitaine und Margo: Im Zuge der Verlegung sind zwischen den Elementen entsprechende Fugen mit ca. 10 mm Breite einzuplanen und anzulegen. Die Fugen sollten frühestens 24 Stunden nach der Verlegung mit geeignetem, den Anforderungen entsprechendem Fugenfüllmaterial verfüllt/verfugt werden. Hier können neben dem eigens auf den Farbton der Elemente abgestimmten, auch plasto-elastische Fugenfüllmaterialien oder andere, handelsübliche, dem Anwendungszweck entsprechende Mörtel zur Anwendung kommen (siehe Abbildung 1 und 2). Die Fugenfüllung erfolgt mittels Fugenkelle, Spachtel oder Spritze (je nach Material). Eine „knirsche“, also fugenlose Verlegung oder aber das Verfüllen der Fugen durch Einschlämmen ist nicht zulässig. Schäden, die durch diese Ursachen auftreten, können als Reklamationsgrund nicht anerkannt werden. Zu angrenzenden Bauteilen sind entsprechende Dehnfugen mit ca. 10 mm Breite anzulegen und je nach Anforderung zu verfüllen.

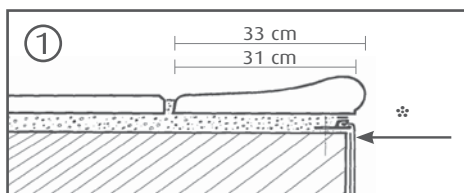

Das Einfassungselement wird an den angrenzenden Belag angelegt.

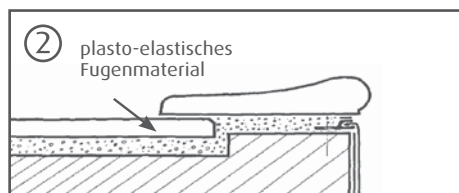

Das Einfassungselement wird auf dem angrenzenden Belag verlegt.

* Die Gesamttiefe/-breite der Elemente beträgt 33 cm. Abzüglich der 2 cm für die Vorderkantenwölbung verbleibt ein Maß von 31 cm für die Unterseite, wobei deren Vorderkante identisch mit dem Fertigmaß der „Pool-Innenwandfläche“ ist.

Daraus folgt:

Fertigmaß/-radius „Pool-Innenwandfläche“ = „Maß“-Vorgabe für Einfassungselemente (vgl. zur Verfugung stehende Radien).

Beispiel: Bei einem Durchmesser des Pools von 500 cm

(Fertigradius „Pool-Innenwandfläche“ = 250 cm) sind die Einfassungselemente „Innenrundung R 250“ erforderlich.

Reinigung und Pflege Solum, Aquitaine und Margo: Nach der Verlegung und Verfugung ist eine Imprägnierung der WESERWABEN®-Beckenrandsteine ratsam. Diese lässt die Elemente länger frisch aussehen, schützt vor Verschmutzungen und erleichtert die regelmäßige Reinigung und Pflege – denn ganz ohne geht es leider nicht. WESERWABEN® bietet hierfür eine Spezial-Imprägnierung an, die Sie über Ihren Fachhändler beziehen können. Alternativ können auch geeignete, handelsübliche Produkte verwendet werden, wobei in jedem Fall die Herstellerangaben beachtet werden müssen. Die Imprägnierung (auf wässriger Basis) wird auf die trockenen, staubfreien Elemente gemäß Verarbeitungsrichtlinien im Roll- oder Spritzverfahren aufgebracht. Je nach Beanspruchung und Witterung kann eine Nachimprägnierung im Abstand von etwa 2 bis 3 Jahren erforderlich sein.

Die intervallmäßige Reinigung sollte mit neutralen bis schwach alkalischen, handelsüblichen Reinigern erfolgen. Säurehaltige Reiniger sind zu vermeiden. Sie können sich negativ auf die Imprägnierung und die Oberfläche der Elemente auswirken. Hochdruckreiniger dürfen bei der Reinigung der Elemente nicht eingesetzt werden, da hierdurch die Oberfläche des Belags angegriffen werden kann. Stattdessen empfiehlt es sich, die WESERWABEN®-Beckenrandsteine unter Einsatz der genannten Reiniger manuell zu „schrubben“ und anschließend mit einem weichen Wasserstrahl (wenig Druck) abzuspülen. Die Herstellerangaben sind zu beachten.

Weitere wichtige Informationen zu Verlegemöglichkeiten der Anschlussplatten und deren „Verfugung“ und „Reinigung und Pflege“ erhalten Sie auf den Seiten 111, 112 und 113 dieses Kataloges oder unter www.weserwaben.de.

Weitere wichtige Infos erhalten Sie auf www.weserwaben.de



Balustraden-Systeme

1. Wichtig für die Ausführung ist der Zweck den Ihre Balustraden erfüllen sollen:

- Wenn Ihre Balustradenanlage ausschließlich der dekorativen Gestaltung dienen soll (Absturzhöhe: <1m), sind keine gesetzlichen Vorschriften in Bezug auf die Brüstungshöhe und Balusterabstand einzuhalten.
- Wenn Ihre Balustradenanlage als Absturzsicherung (Absturzhöhe: 1m bis 12m) dienen soll, muss die Brüstungshöhe mindestens 0,90m betragen (beachten Sie die entsprechenden Landesbauordnungen).
- Wenn Ihre Balustradenanlage als Absturzsicherung bei mehr als 12m Absturzhöhe dienen soll, muss die Brüstungshöhe mindestens 1,10m betragen (auch hier die entsprechenden Landesbauordnungen beachten).

1a. Bei den Systemen San Sebastian und Sevilla ist ohne weitere konstruktive Maßnahme eine Brüstungshöhe über 90cm sichergestellt, wenn nach Aufbauempfehlung verfahren wird.

1b. Darüber hinausgehende Brüstungshöhen können mittels bauseitiger Sockel realisiert werden. Für die anderen Systeme sind generell bauseits hergestellte Sockel zur Erreichung der 90cm-Brüstungshöhe erforderlich.

2. Der Abstand zwischen den Balustern bzw. zwischen Baluster und Pfeiler (gemessen am größten Zwischenraum) ist grundsätzlich vorgegeben: Dieser darf 12cm an keiner Stelle überschreiten. Bei einem Abstand von maximal 4cm von Fuß zu Fuß bzw. Fuß zu Pfeiler wird diese Anforderung bei allen WESERWABEN®-Balustraden-Systemen immer eingehalten.

3. Planen Sie für Ihre Anlage ca. alle 4m (lichtes Maß zwischen Pfeilerfüßen bzw. -sockeln) einen Pfeiler ein, um eine ausreichende Stabilität zu erreichen.

4. Bogenförmig laufende Balustradenanlagen können durch Verlegung der Ober- und Untergurte als Polygonzug gebildet werden. Bei engen Radien empfiehlt es sich, die Ober- und Untergurte zu halbieren, um einen optisch gefälligeren Bogen zu erhalten.

5. Zur Bildung von Treppengeländern hält WESERWABEN® spezielle Treppenwürfel bereit. 1 Treppenwürfel = 2 Keile (oben/unten für einen Baluster). Diese Würfel werden bauseits an die Schräge der Treppenwange angepasst zugeschnitten, um als Keilelement die Aufstandsfläche für den Baluster zu bilden.

6. Achten Sie bei der Entwässerung Ihrer Terrasse oder Ihres Balkons darauf, dass sich anfallendes Regenwasser nicht vor der Balustradenanlage staut. Das Setzen der Untergurte „auf Lücke“ ist nicht zulässig. Für eine ausreichend dimensionierte Entwässerung ist bauseits Sorge zu tragen.

7. Bei der Verankerung von Balustradenanlagen (mit oder ohne Pfeiler) auf Terrassensohl-, Balkon- oder Deckenplatten in Mitleidenschaft gezogene Abdichtungen sind nach Abschluss der Arbeiten sach- und fachkundig in einen funktionsfähigen Zustand zu versetzen. Neue Abdichtungen sind gemäß den anerkannten Regeln der Technik auszuführen.

8. Alle Teile der Balustraden-Systeme sind miteinander zu verkleben. Hierfür kann der WESERWABEN®-Spezialkleber oder alternativ der handelsübliche, frostbeständige und flexible Kleber „PCI-Carrament, weiß“ verwendet werden. Alle Fugen sind in einer Breite von 5mm auszuführen. Der WESERWABEN®-Spezialkleber kann auch als Fugenmörtel verwendet werden. Bei Verwendung von „PCI-Carrament, weiß“ ist die Verwendung eines gesonderten Fugenmörtels erforderlich. Es ist erforderlich, dass die Herstellerangaben Beachtung finden.

9. Es ist unbedingt darauf zu achten, dass vorhandene Baudehnungsfugen aus einer Betonauflattung, Fassade oder einem Fundament übernommen werden. Wenn Sie die Balustrade über eine Baudehnungsfuge hinweg verlegen, dann kann es zu Rissen innerhalb der Balustrade führen.

Vorbereitende Maßnahmen

1. WESERWABEN®-Balustradenanlagen benötigen ein mindestens 25cm breites, frostfrei gegründetes Fundament der Betongüte C12/15 (früher B15). Im Bereich der Pfeiler ist das Fundament mindestens 40x40cm groß auszubilden.

2. Werden die Balustraden auf eine Terrasse oder Balkon gesetzt, geschieht dies üblicherweise an der Außenkante. Bei auskragenden, freitragenden Balkonen ist zu überprüfen, ob der Balkon statisch eine Streckenlast von ca. 2,3 kN/m aus der Eigenlast der Balustradenanlage (inkl. Zusatzfuß, soweit vorhanden) aufnehmen kann. Wenn hier Zweifel bestehen, ist die Konstruktion durch einen Statiker/Tragwerksplaner zu prüfen.

3. Der Untergrund muss tragfähig und fest sein. Die Beschaffenheit der Oberfläche des Untergrundes muss für eine Vermörtelung oder Verklebung der Untergurte mittels zementgebundenen, flexiblen Klebern geeignet sein. WESERWABEN®-Balustradenanlagen können nicht auf einem Belag aus Fliesen, Terrassenplatten o. ä. aufgestellt werden.

4. In den Pfeilerfundamenten bzw. in der Terrassensohl-, Balkon- oder Deckenplatte sind vier Baustähle (sog. Anschlussweisen) Ø10mm, mit mindestens 2,5cm Abstand zu den Innenseiten der Pfeilerpaneele bzw. -elemente als Pfeilerbewehrung zu verankern und bis ca. 2cm unter die Oberkante der Paneele bzw. Elemente zu führen.

5. Nehmen Sie die erforderlichen Maße auf, entscheiden Sie über den Abstand der Pfeiler (maximal 4m – gemessen von Pfeilerfuß zu Pfeilerfuß).

6. Es empfiehlt sich, die Fugen mit Kreppband abzukleben. Aus den Fugen herausquellender Kleber kann aber auch leicht am nächsten Tag mit einem Stechbeitel oder Spachtel abgestoßen werden. Die Fugen können dann anschließend mit Schleifpapier (60er Körnung) nachgeschliffen werden. Grundsätzlich darauf achten, dass sauber gearbeitet wird.

7. Der Aufbau der Balustradenanlage erfolgt richtungsorientiert, d.h. von einer Seite zur anderen. Das Hauptaugenmerk ist dabei auf den Anschluss des letzten Obergurtes (Pass- bzw. Abschluss-Obergurt) an eine Stütze, Mauer oder den nächsten Pfeiler zu richten, da dieser Obergurt sowohl die Verbindungsdröner des vorletzten Obergurtes aufnehmen muss als auch diejenigen, die aus der Wand bzw. aus dem nächsten Pfeiler ragen. Dazu werden die 4 Verbindungsdröner des Pass- bzw. Abschluss-Obergurtes bis zu dessen Unterkante auf etwas mehr als die halbe Verbindungsdrönerlänge „aufgefräst“. Nun werden die Stirnflächen und die Schlitze des Obergurtes sowie die Oberflächen der Balusterköpfe mit dem Mörtel/Kleber versehen und der Pass- bzw. Abschluss-Obergurt einfach von oben eingefügt und ausnivelliert. Die 4 Schlitze von unten mit Kleber verspachteln, den ansonsten herausquellenden Kleber entfernen – fertig ist der Mauer-/Pfeileranschluss!

8. Als Hilfsmittel/Werkzeuge benötigen Sie: Maurerkübel und -kelle, Winkelschleifer (Flex), Richtschnur oder -scheide, Schalbretter, Kabelbinder oder Schraubzwingen, Hammer, Bohrmaschine, Bohrer für Beton, (Zahn-)Spachtel, Holzleiste, Kreppband, Quirl/Mixer, Schleifpapier, Lappen, Trass-Zement, Sand, Wasser, Haftemulsion und eine Wasserwaage. Auf saubere Hände/Handschuhe ist zu achten.

9. WESERWABEN®-Balustraden-Systeme nicht unter +5°C Außen-/Baukörpertemperatur oder in praller Sonne aufbauen.

Alle WESERWABEN®-Balustraden-Elemente sind filigrane Bauteile. Um Schäden zu vermeiden sind die Elemente ohne Druckeinwirkung zu verarbeiten.

Anstrich und Pflege

Für einen langlebigen Witterungsschutz empfiehlt sich, die Balustraden-Anlage nach Fertigstellung mit einer für Betonoberflächen geeigneten, hochwertigen Farbe (z.B. Silikonfarbe) zu streichen. Bei einem Farbanstrich haben Sie auch freie Farbauswahl. Den Farbton können Sie so zum Beispiel harmonisch an Ihre Fassade oder Umgebung anpassen. Die Herstellerangaben sind zu beachten.

Für einen verbesserten Witterungsschutz (reduzierte Wasseraufnahme) bei gleichzeitiger Farbintensivierung empfehlen wir, die fertig gestellte Balustradenanlage 2-fach mit der WESERWABEN®-Spezial-Imprägnierung zu streichen. Sie hemmt die Verschmutzungsneigung und erleichtert die spätere Reinigung. Der Vorgang ist etwa alle 2 bis 3 Jahre zu wiederholen.

Die WESERWABEN®-Spezial-Imprägnierung kann sowohl bei neuem Material eingesetzt werden, als auch zu Instandhaltungszwecken. Dazu ist es erforderlich, die Oberflächen gründlich zu reinigen und von fremden, trennend wirkenden Substanzen zu befreien. Nach einer solchen Behandlung sieht das Material frischer und farbintensiver aus.

5 Liter Imprägnierung reichen, je nach Saugfähigkeit des Untergrundes, für ca. 30 bis 40 m² Anstrich, also ca. für 8 bis 10 m Balustradenanlage.

Weitere Informationen mit Skizzen zum Aufbau der Balustraden-Systeme finden Sie auf www.weserwaben.de



Allgemeine Geschäftsbedingungen (AGB)

1. ALLGEMEINES

- Die nachfolgenden Allgemeinen Geschäftsbedingungen (AGB) gelten im geschäftlichen Verkehr des Verwenders (nachfolgend: Verwender) mit seinem Vertragspartner (nachfolgend: Vertragspartner), die als Unternehmer (§ 14 BGB), juristische Personen des öffentlichen Rechts und öffentlich-rechtliche Sondervermögen tätig werden. Für den Verbraucherschutz bzw. Fernabsatzverträge gelten gesonderte AGB.
- Diese AGB gelten nicht für Werk- und Bauleistungen mit Ausnahme der Nr. 5 lit. c. dieser AGB.
- Abweichende Geschäftsbedingungen oder sonstige Bestimmungen des Vertragspartners werden nur wirksam, wenn der Verwender diese ausdrücklich bestätigt.

2. LIEFERUNG

- Erfüllungsort für die Lieferung ist das Betonwerk, Auslieferungslager oder das im Auftrag des Verwenders tätige Unternehmen, es sei denn, es ist etwas anderes vereinbart.
- Gefahrübergang im Rahmen von Kaufverträgen
 - Ist Leistungs- und Erfüllungsort das Betonwerk, Auslieferungslager oder das im Auftrag des Verwenders tätige Unternehmen (Holschuld), geht die Gefahr der Beschädigung oder des zufälligen Untergangs der Ware mit der Übergabe an den Vertragspartner oder an den von dem Vertragspartner mit der Abholung beauftragten Dritten über.
 - Ist Leistungs- und Erfüllungsort der Sitz des Vertragspartners oder ein von ihm benannter anderer Ort (Bringschuld), geht die Gefahr der Beschädigung oder des zufälligen Untergangs der Ware mit der vereinbarten Ablieferung der Ware über.
 - Ist der Leistungsort das Werk und der Erfüllungsort der Wohnsitz des Vertragspartners oder ein von ihm benannter anderer Ort (Versen- deverkauf, § 447 BGB), geht die Gefahr der Beschädigung oder des zufälligen Untergangs der Ware mit der Übergabe an den Spedit- reur, den Frachtführer oder der sonst zur Ausführung der Versendung bestimmten Person oder Anstalt über.
 - dd. Befindet sich der Vertragspartner mit der Entgegennahme der Ware in Annahmeverzug (Glaubigerverzug), geht die Gefahr auf ihn über. Dies gilt nicht, wenn die Ware während des Glaubigerverzugs aufgrund Vorsatz oder grober Fahrlässigkeit des Verwenders untergeht oder beschädigt wird.
- Gefahrtragung im Rahmen von Werkverträgen
 - Der Verwender trägt die Gefahr bis zur Abnahme des Werkes. Kommt der Vertragspartner in Verzug der Annahme, so geht die Ge- fahr auf ihn über. Dies gilt nicht, wenn die Ware während des Glaubigerverzugs aufgrund Vorsatz oder grober Fahrlässigkeit des Verwenders untergeht oder beschädigt wird. Die Gefahr geht auch auf den Vertragspartner über, wenn die Voraussetzungen des §650 Abs.1 oder Abs.2 BGB vorliegen und das Werk dem Vertragspartner verschafft worden ist.
 - Für den zufälligen Untergang und eine zufällige Verschlechterung des von dem Vertragspartner gelieferten Stoffes ist der Verwender nicht verantwortlich.
 - Versendet der Verwender das Werk auf Verlangen des Vertragspartners an einen anderen Ort als den Erfüllungsort, so findet die für den Kauf geltende Vorschrift des § 447 BGB entsprechende Anwendung.
- Falls nichts Abweichendes vereinbart ist, behält sich der Verwender vor, Aufträge in Teillieferungen auszuführen, soweit der Leistungs- zweck dadurch nicht beeinträchtigt wird und dies dem Vertragspartner nach den Umständen zumutbar ist. Nicht erhebliche Bestandsan- gen von Teillieferungen entbinden nicht von der Verpflichtung, die Restmenge der bestellen Ware vertragsgemäß abzunehmen.
- Für Anlieferungen im Rahmen einer vereinbarten Schick- oder Bringschuld werden, soweit nicht anders vereinbart, geeignete Zufahrtsweg zur Abdestelle und die Möglichkeit zur unverzüglichen Entladung vorausgesetzt, andernfalls kann die Ware ins Lieferwerk zurückgefahren werden. Hierdurch entstandene zusätzliche Aufwendungen hat der Vertragspartner zu tragen.
- Sofern eine Lieferpflicht des Verwenders besteht, ruht diese, solange ihm vom Vertragspartner für den betreffenden Teil der Lieferung erforderliche Ausführungshandlungen sowie alle für die Ausführung des Auftrags notwendigen und zweckmäßigen Unterlagen nicht übergeben bzw. Informationen erteilt wurden.
- Vom Verwender nicht zu vertretende Rohstoff- oder Energiemängel, Streiks, Ausperrungen, Verkehrsstörungen, behördliche Verfügungen sowie Lieferterminüberschreitungen des Vorlieferanten, Betriebsstörungen, alle Fälle höherer Gewalt und andere vom Verwen- der, seiner gesetzlichen Vertreter und seiner Erfüllungsgehilfen nicht zu vertretende Umstände, die die Lieferfähigkeit beeinträchtigen, befreien den Verwender für die Dauer ihres Bestehens von seiner Lieferpflicht. In diesem Falle ist der Verwender ferner – unter Berücksichtigung der Nr. 4 dieser AGB – zum Schadensersatz/ihren Rücktritt vom Vertrag berechtigt, wenn ihm die Leistung unmöglich oder unzumutbar geworden oder ein Ende des Leistungshindernisses nicht abzusehen ist. Der Vertragspartner ist in diesem Falle des Rücktritts unverzüglich über die Nichtverfügbarkeit zu informieren und die Gegenleistungen des Vertragspartners sind unverzüglich zu erstatten. Im Falle höherer Gewalt kann der Vertragspartner auch ohne die zuvor genannte Einschränkung zurücktreten.
- h. Der Verwender ist zum Rücktritt berechtigt, wenn nach erteilter Auftragsbestätigung unerwartete und außergewöhnliche (60% und mehr) Erhöhungen von Rohstoff- und Energiekosten eintreten, die sich auf den Verkaufspreis auswirken. Im Gegenzug ist der Vertragspartner zum Rücktritt berechtigt, wenn nach erteilter Auftragsbestätigung unerwartete und außergewöhnliche (60% und mehr) Senkungen von Rohstoff- und Energiekosten eintreten, die sich auf den Verkaufspreis auswirken.
- i. Wenn für den Verwender die objektive Kreditwürdigkeit des Vertragspartners trotz gebotener Sorgfalt erst nach Vertrags- schluss erkennbar wird oder sich die Vermögensverhältnisse des Vertragspartners nach Vertragsschluss verschlechtern und dadurch der Leistungsanspruch des Verwenders gefährdet wird, ist der Verwender – unter Berücksichtigung der Nr. 4 dieser AGB – zum Schadensersatz/ihren Rücktritt berechtigt.

3. SACHMÄNGEL

- Die Ware ist frei von Sachmängeln, wenn sie bei Gefahrübergang die vereinbarte Beschaffenheit hat. Soweit die Beschaffenheit nicht vereinbart ist, ist die Ware frei von Sachmängeln, wenn sie sich für die nach dem Vertrag vorausgesetzte Verwendung eignet. Andernfalls ist die Ware frei von Sachmängeln, wenn sie sich für die gewöhnliche Verwendung eignet und eine Beschaffenheit aufweist, die bei Sachen der gleichen Art üblich ist und die der Käufer nach der Art der Sache erwarten kann. Einem Sachmangel steht es gleich, wenn der Verwender eine andere Sache oder eine zu geringe Menge liefert.
- b. Der Vertragspartner hat unverzüglich zu untersuchen und zu prüfen, ob die Ware einwandfrei und vollständig zur Verfügung gestellt ist, und etwaige sichtbare Mängel sofort zu rügen. Versteckte Mängel sind unverzüglich nach deren Entdeckung zu rügen. Rüge und Geltendmachung behaupteter Ansprüche haben in jedem Fall vor einer Verarbeitung, Verbindung oder Vermischung und innerhalb der Gewährleistungsfrist zu erfolgen. Die Vorschrift des § 377 HGB findet unter den dort genannten Voraussetzungen Anwendung.
- c. Im Falle von Mängelrügen darf der Vertragspartner Zahlungen in einem Umfang zurückhalten, die in einem angemessenen Ver- hältnis zu den aufgetretenen Sachmängeln stehen, wobei angemessen in der Regel höchstens das Doppelte der für die Beseitigung des Mangels erforderlichen Kosten ist. Der Vertragspartner ist nur zur Zurückhaltung von Zahlungen unter Berufung auf Mängel berechtigt, wenn eine berechtigte Mängelrüge erhoben wird. Erfolgte die Mängelrüge zu Unrecht, ist der Verwender berechtigt, die ihm entstandenen Aufwendungen von dem Vertragspartner ersetzt zu verlangen.
- d. Die gelieferte Ware kann geringfügig von den dem Vertragspartner vor Vertragsschluss vorgelegten Mustern und Prospektar- stellungen abweichen. Farbabweichungen von Prospektarstellungen sind technisch bedingt. Die Verwendung natürlicher Zusatz- stoffe kann zu Schwankungen der Beschaffenheit der Produkte führen, wie z.B. geringfügige Ausblühungen, Farbschwankungen, Grate, Poren, Löcher oder Oberflächennisse.
- Unerhebliche Abweichungen, Veränderungen und Toleranzen stellen – von Falschlieferungen abgesehen – keine Abweichung von der vereinbarten oder üblichen Beschaffenheit dar, soweit die DIN-Normen erfüllt sind.
- e. Leistungen oder Teilleistungen, die einen Sachmangel aufweisen, der innerhalb der Verjährungsfrist auftritt und dessen Ursache bereits zum Zeitpunkt des Gefahrenübergangs an den Vertragspartner vorlag, hat der Verwender
 - im Falle eines Kaufvertrags nach Wahl des Vertragspartners unentgeltlich nachzubessern oder nachzuliefern;
 - bb. im Falle von Werkverträgen nach seiner Wahl unentgeltlich nachzubessern oder nachzuliefern.Die Vorschrift des §439 BGB findet bei Kaufverträgen und die Vorschriften der §§ 635, 637 BGB finden bei Werkverträgen Anwendung.
- f. Dem Verwender ist stets zunächst die Gelegenheit zur Nacherfüllung zu geben, es sei denn, diese ist dem Besteller unzumutbar. Schlägt die Nacherfüllung im Sinne der § 440 BGB bzw. § 636 BGB fehl, kann der Vertragspartner – unbeschadet etwaiger Scha- densersatzansprüche – vom Vertrag zurücktreten oder die Vergütung mindern.
- g. Ansprüche des Vertragspartners wegen der zum Zweck der Nacherfüllung erforderlichen Aufwendungen, insbesondere Transport-, Wege-, Arbeits- und Materialkosten, sind ausgeschlossen, soweit die Aufwendungen sich unverhältnismäßig erhöhen, weil die Ware nachträglich an einen anderen Ort gebracht worden ist, es sei denn, die Verbringung entspräche seinem nach dem Vertrag vorausgesetzten bestimmungsgemäßen Gebrauch.
- h. Nur in dringenden Fällen, der Gefährdung der Betriebssicherheit und zur Abwendung weiterer Schäden, wobei der Verwender sofort zu verständigen ist, oder wenn der Verwender mit der Beseitigung des Mangels in Verzug ist, kann der Vertragspartner den Mangel sofort selbst oder durch Dritte beseitigen lassen und von dem Verwender Ersatz der für die Mängelbeseitigung erforderlichen Kosten verlangen. Die Vorschrift des § 637 BGB bleibt unberührt.
- i. Ein Anspruch des Vertragspartners auf Ersatz der erforderlichen Aufwendungen nach § 439 Abs. 3 BGB besteht nur, wenn der Vertragspartner die Ware nach den Vorgaben bzw. Angaben des Verwenders, im Übrigen art- und zweckungszweckgemäß eingebaut bzw. angebracht hat.
- j. Weitergehende Ansprüche des Vertragspartners auf Schadensersatz wegen eines Mangels sind ausgeschlossen. Dies gilt nicht, wenn
 - aa. zwingend gehalten wird, z. B. nach dem Produkthaftungsgesetz,
 - bb. der Verwender einen Rechts- oder Sachmangel arglistig verschwiegen oder eine Garantie für die Beschaffenheit der Ware übernommen hat,
 - cc. der Schaden auf Vorsatz oder grober Fahrlässigkeit des Verwenders, seines gesetzlichen Vertreters oder seines Erfüllungsgehilfen beruht,
 - dd. eine schuldhaftige Pflichtverletzung des Verwenders, seiner gesetzlichen Vertreter oder Erfüllungsgehilfen zu einem Schaden für das Leben, den Körper oder die Gesundheit geführt hat.
 - ee. der Schaden auf einer schuldhaften Verletzung einer wesentlichen Vertragspflicht (Kardinalpflicht) durch den Verwender beruht, d.h. einer solchen Pflicht, deren Erfüllung die ordnungsgemäße Durchführung des Vertrages überhaupt erst ermöglicht.
- f. Die Bestimmungen gemäß Nr. 3 lit. j. dieser AGB gelten entsprechend für direkte Ansprüche des Vertragspartners gegen gesetzliche Vertreter oder Erfüllungsgehilfen des Verwenders. Eine Änderung der Beweislast zum Nachteil des Vertragspartners ist mit den vorstehenden Regelungen nicht verbunden.
- k. Mängelansprüche bestehen nicht bezüglich vom Vertragspartner zu vertretender natürlicher Abnutzung oder vom Vertragspart- ner zu vertretenden Schäden, die nach dem Gefahrenübergang infolge fehlerhafter oder nachlässiger Behandlung, übermäßiger Beanspruchung, ungeeigneter Betriebsmittel, mangelhafter Bauelemente, ungeeigneten Baugrundes oder die aufgrund besonderer

Einflüsse entstehen, die nach dem Vertrag nicht vorausgesetzt sind. Werden vom Vertragspartner oder von Dritten unsachgemäß Änderungen oder Instandsetzungsarbeiten vorgenommen, so bestehen für diese und die daraus entstehenden Folgen, sofern diese nicht ausnahmsweise der Verwender zu vertreten hat, ebenfalls keine Mängelansprüche.

- Gesetzliche Rückgriffsansprüche des Vertragspartners gegen den Verwender bestehen nur insoweit, als der Vertragspartner bei einem etwaigen Weiterverkauf keine über die gesetzlichen Mängelansprüche hinausgehenden Vereinbarungen getroffen hat. Für den Umfang des Rückgriffsanspruchs gilt ferner Nr. 3 lit. j. dieser AGB entsprechend.
- Mängelansprüche bezüglich der Kaufsache oder des Werkes verjähren in einem Jahr ab Ablieferung bzw. Abnahme der Sache. Die längeren Fristen des § 438 Abs. 1 Nr. 2 (Bauwerke und Sachen für Bauwerke), § 445b Abs. 1 BGB (Rückgriffsansprüche) und § 634 a Abs. 1 Nr. 2 (Bauwerke) finden Anwendung.
- n. Für das in § 437 BGB und § 634 BGB bezeichnete Rücktrittsrecht gilt § 218 BGB. Der Vertragspartner kann trotz einer Unwilk- samkeit des Rücktritts nach § 218 Abs. 1 BGB die Zahlung der Vergütung insoweit verweigern, als er aufgrund des Rücktritts dazu berechtigt sein würde. Macht er von diesem Recht Gebrauch, kann der Verwender vom Vertrag zurücktreten.
- o. Auf das in § 437 BGB und § 634 BGB bezeichnete Minderungsrecht finden § 218 BGB und Nr. 3 lit. d. dieser AGB entsprechende Anwendung.
- p. Der Vertragspartner hat dem Verwender Gelegenheit zur unverzüglichen Prüfung der Beanstandung zu geben, insbesondere die mangelhafte Ware und ihre Verpackung zur Inspektion zur Verfügung zu stellen.

4. SONSTIGE SCHADENSERSATZANSPRÜCHE

- Sonstige Schadens- und Aufwendungsersatzansprüche sind ausgeschlossen. Dies gilt nicht, wenn
 - aa. zwingend gehalten wird, z.B. nach dem Produkthaftungsgesetz,
 - bb. der Verwender einen Rechts- oder Sachmangel arglistig verschwiegen oder eine Garantie für die Beschaffenheit der Ware übernommen hat,
 - cc. der Schaden auf Vorsatz oder grober Fahrlässigkeit des Verwenders, seines gesetzlichen Vertreters oder seines Erfüllungsgehilfen beruht,
 - dd. eine schuldhaftige Pflichtverletzung des Verwenders, seiner gesetzlichen Vertreter oder Erfüllungsgehilfen zu einem Schaden für das Leben, den Körper oder die Gesundheit geführt hat.
 - ee. der Schaden auf einer schuldhaften Verletzung einer wesentlichen Vertragspflicht (Kardinalpflicht) durch den Verwender beruht, d.h. einer solchen Pflicht, deren Erfüllung die ordnungsgemäße Durchführung des Vertrages überhaupt erst ermöglicht.

5. PREISE, ZAHLUNG, FÄHIGKEIT UND VERZUG

- Die Preise verstehen sich ab Betonwerk bzw. Auslieferungslager, ausschließlich Aufstellung, Montage, Auslösung, Fracht und Verpackung, soweit keine abweichende Vereinbarung getroffen wird.
- Skonto und sonstige Nachlässe bedürfen einer besonderen Vereinbarung.
- Hat der Verwender die Aufstellung oder Montage übernommen und ist nichts Abweichendes vereinbart, so trägt der Vertrags- partner neben der vereinbarten Vergütung alle üblichen Nebenkosten, wie Reisekosten, Kosten für den Transport des Handwerk- zeugs und des persönlichen Gepäcks sowie Auslösungen.
- d. Der Verwender ist nicht verpflichtet, Wechsel anzunehmen. Entgegengenommene Wechsel kann der Verwender vor Verfall an den Vertragspartner zurückgeben und bei Fälligkeit sofortige Barzahlung fordern. Der Verwender kann die Annahme von Schecks ablehnen, wenn begründete Zweifel an der Deckung bestehen. Die Annahme erfolgt immer nur erfüllungshalber.
- e. Die Vorschrift des § 366 BGB findet Anwendung.
- f. Der Vertragspartner darf nur mit unbestrittenen oder rechtskräftig festgestellten Gegenforderungen aufrechnen.
- g. Im Falle eines Kaufvertrags ist der Rechnungsbetrag – soweit nichts Abweichendes vereinbart ist – nach Erhalt der Ware sofort fällig. Im Falle des Werkvertrags gilt die Vorschrift des § 641 BGB; im Falle eines Bauvertrages gilt die Vorschrift des § 650b Abs. 4 BGB. Der Vertragspartner kommt spätestens in Verzug, wenn er nicht innerhalb von 30 Tagen nach Fälligkeit und Zugang einer Rechnung oder gleichwertigen Zahlungsaufstellung zahlt.
- h. Eine Geldschuld ist während des Zahlungsverzugs – unbeschadet weiterer Ansprüche – zu verzinsen. Der Zinssatz beträgt mindestens acht Prozentpunkte über dem jeweiligen Basiszinssatz der Deutschen Bundesbank. Bei Nachweis eines höheren Zinsschadens ist dieser zu erstatten.

6. GEWERBLICHE SCHUTZRECHTE, URHEBERRECHTE UND RECHTMÄNGEL

- Der Verwender haftet nicht für Schutzrechtsverletzungen, die auf Grund eines für das den Verwender nicht vorhersehbaren Ge- brauchs der gelieferten Produkte oder dadurch eintreten, dass diese vom Vertragspartner oder auf dessen Veranlassung verändert werden.
- Liegt im Übrigen im Zeitpunkt des Gefahrenübergangs eine vom Verwender zu vertretende Schutzrechtsverletzung vor, für die der Verwender haftet, leistet der Verwender durch Nacherfüllung in der Weise Gewähr, dass der Verwender:
 - aa. die Produkte so ändert, dass ein Schutzrecht Dritter nicht mehr verletzt wird und die Funktionsweise bzw. die Brauch- barkeit der Produkte nicht unangemessen beeinträchtigt wird;
 - bb. die schutzrechtsverletzende Ware gegen Produkte austauscht, deren vertragsgemäße Nutzung keine Schutzrechte verletzt, soweit dies für den Vertragspartner zumutbar ist;
 - cc. das dem Zwecke dieses Vertrages entsprechende oder ausreichende Nutzungsrecht verschafft.
- Weitergehende Rechte und Ansprüche auf Minderung, Rücktritt und/oder Schadensersatz bestehen nur auf der Grundlage dieser Allgemeinen Geschäftsbedingungen und ergänzender gesetzlicher Regelungen.
- Der Vertragspartner ist verpflichtet, den Verwender zum frühest möglichen Zeitpunkt schriftlich zu informieren, wenn ein Dritter hinsichtlich der vertragsgegenständlichen Produkte ein Schutzrecht behauptet oder gerichtlich oder außergerichtlich geltend macht. Vor Anerkennung eines Anspruches wegen einer behaupteten Schutzrechtsverletzung ist dem Verwender die Möglichkeit zur Stellungnahme zu geben. Dem Verwender ist auf Verlangen die Befugnis zu verschaffen, die Verhandlung oder den Rechtsstreit mit dem Dritten auf eigene Rechnung und in eigener Verantwortung zu führen.
- Verletzt der Vertragspartner seine Pflicht aus vorstehendem lit. 6. d. schuldhaft, haftet er dem Verwender für den daraus entste- henden Schaden. Ansprüche gem. lit 6. b. und c. sind insoweit ausgeschlossen.
- Ansprüche des Vertragspartners sind ausgeschlossen, soweit er die Schutzrechtsverletzung zu vertreten hat.

7. SICHERUNGSRECHTE

- Der Verwender behält sich das Eigentum an der gelieferten Ware bis zur vollständigen Zahlung des Kaufpreises bzw. der Vergü- tung und im Falle von Wechseln oder Schecks bis zu deren Einlösung vor.
- Übersteigt der Wert der Eigentumsvorbehaltsware oder der gegebenen Sicherungen die Höhe der Forderungen insgesamt um mehr als 20%, ist der Verwender auf Verlangen des Vertragspartners insoweit zur Freigabe bzw. Rückübertragung verpflichtet.
- c. Der Vertragspartner ist verpflichtet, die Eigentumsvorbehaltsware pfleglich zu behandeln. Bei erheblicher Verletzung dieser Pflicht, ist der Verwender berechtigt, die sofortige Herausgabe zu verlangen.
- d. Der Vertragspartner darf die unter Eigentumsvorbehalt stehende Ware im ordnungsgemäßen Geschäftsbetrieb an seine Abnehmer weiterveräußern bzw. für diese verarbeiten. Der Vertragspartner tritt im Gegenzug seine Ansprüche gegen den betreffenden Abnehmer bis zur Höhe der Forderung des Verwenders gegen den Vertragspartner wegen Lieferung der betreffenden Ware ab. Die Ermächtigung zur Weiterveräußerung und Verarbeitung entfällt, wenn der Vertragspartner mit seinen Abnehmern ein Abtretungsverbot vereinbart. Auf Verlangen des Verwenders hat der Vertragspartner, sobald er in Verzug gerät, die erfolgte Abtretung seinen Abnehmern bekannt zu geben und dem Verwender die erforderlichen Angaben zu machen und Unterlagen zur Verfügung zu stellen.
- e. Solange der Eigentumsvorbehalt besteht, erfolgt die Bearbeitung oder Verarbeitung der Vorbehaltsware für den Verwender. Dem Verwender steht das Eigentum oder Miteigentum, §§ 947, 950 BGB, an der hierdurch entstehenden neuen Sache zu.
- f. Bei Verbindung oder Vermischung der Vorbehaltsware mit anderen Sachen steht dem Verwen- der das Miteigentum an der neuen Sache im Verhältnis des Wertes der Vorbehaltsware zum Wert der anderen Sachen zum Zeitpunkt der Verbindung bzw. der Vermischung, § 948 BGB, zu.
- g. Die durch Verarbeitung, Verbindung bzw. Vermischung entstehende neue Sache gilt als Vorbehaltsware im Sinne dieser Bedingungen.
- h. Wird die gelieferte Ware oder werden die daraus hergestellten Sachen in das Grundstück eines Dritten errät eingebaut, dass sie wesentliche Bestandteile des Grundstücks werden, so gehen die anstelle dieser Sachen tretenden Forderungen des Vertrags- partners gegen seine Abnehmer in Höhe des Einkaufswertes des verbaute Vorbehaltsgegenstands zur Sicherung der Forderungen des Verwenders auf diesen über, ohne dass es nach einer besonderen Abtretungserklärung bedarf. Die Forderungen gehen zum Zeitpunkt ihres Entstehens über.
- i. In der Geltendmachung des Eigentumsvorbehalts, einer Zurücknahme oder Pfändung des Lie-fergegenstands durch den Verwender liegt kein Rücktritt vom Vertrag. Im Falle der Rücknahme ist der Verwender berechtigt, die Gegenstände nach vorheriger Androhung und angemessener Frisetzung nach freier Verfügung bestmöglich zu verwerten. Der Verwertungserlös wird nach Abzug angemessener Verwertungskosten auf die Ansprüche des Verwenders angerechnet.

8. BERATUNG

- Eine technische Beratung ist nicht Gegenstand der Kauf- bzw. Werkverträge. Eine verbindliche technische Beratung bedarf eines gesonderten schriftlichen Beratungsvertrags. Eine technische Beratung entbindet den Vertragspartner nicht von der Obliegenheit einer sach- und fachgemäßen Verarbeitung der gelieferten Ware.
- gelieferte Konstruktions- und sonstige Vorschläge, Entwürfe, Zeichnungen und Werkzeuge bleiben Eigentum des Verwenders und dürfen, ebenso wie andere Unterlagen, die zur Verfü- gung gestellt wurden, Dritten – auch auszugswise – ohne Zustimmung nicht zugänglich gemacht werden.

9. SCHLUSSBESTIMMUNGEN

- Gerichtsstand – auch für Wechsel-, Scheck- und Urkundenprozesse – ist der Firmensitz des Verwenders.
- Auf das Vertragsverhältnis findet das Recht der Bundesrepublik Deutschland Anwendung unter Ausschluss des UN-Kaufrechts (CISG).

Stand 01. Januar 2019



Terrassenplatten Solum & Scivaro
mit werkseitiger Versiegelung

www.weserwaben.de
www.weser.eu

WESER Bauelemente-Werk GmbH
Alte Todenmanner Straße 39
D-31737 Rinteln

Postfach 1740, D-31727 Rinteln

Zentrale:
Telefon +49 (0)5751 9604-0

Verkauf:
Telefon +49 (0)5751 9604-34
Telefon +49 (0)5751 9604-35

CAD-Gestaltungsservice:
Telefon +49 (0)5751 9604-46

Telefax +49 (0)5751 9604-42

verkauf@weserwaben.de

www.weserwaben.de
www.weser.eu



Ihr Fachhändler

WESERWABEN®
immer einen Stein voraus