



**FINNHAUS**  
WOLFF

# Freizeit- und Ferienhäuser



## Erleben Sie genussvolle Stunden im Qualitäts-Ferienhaus

Sie sind Besitzer eines größeren Grundstücks? Sie möchten Ihre Freizeit an einem gemütlichen Rückzugsort verbringen, den Sie nicht nur an schönen Sommertagen zum Übernachten nutzen können? Lassen Sie sich beeindrucken von der Vielfalt und der Qualität unserer Ferienhäuser!

### Verwendung

Das Wort Ferienhaus sagt ja schon alles. Hier möchte man entspannen, dem Alltag entfliehen und schöne Stunden verbringen. Damit die Voraussetzungen dafür stimmen, bieten wir Ferienhäuser in unterschiedlichen Größen, mit mehreren Räumen und bei einigen Modellen auch mit zusätzlichem Schlafboden an. Die Raumaufteilung kann entsprechend Ihrer Wünsche und nach technischer Machbarkeit angepasst werden. Selbst wenn Ihre Wünsche völlig vom Standard-Katalogprogramm abweichen planen wir gern mit Ihnen Ihr ganz individuelles Freizeithaus.

### Bauart

















Qualität beginnt bei der Wandstärke! Ferienhäuser produzieren wir in den Wandstärken 70 mm und 92 mm. Alle Ferienhäuser werden in der klassischen Blockbohlenbauweise erstellt, was für eine ausgezeichnete Standfestigkeit sorgt und den Aufbau erleichtert. Die Häuser sind aus massivem nordischen Fichtenholz (sehr widerstandsfähig). Durch zusätzliche Isolierung steht einer dauerhaften Nutzung auch in der kalten Jahreszeit nichts mehr im Wege.



## LEGENDE

### Behalten Sie den Überblick!

Bedeutung der verwendeten Symbole der folgenden Seiten

	<b>Wandaußenmaß</b> Wall outer dimension Dimensions extérieures du mur		<b>Terrasse</b> Terrace Terrasse		<b>Firsthöhe</b> Ridge height Hauteur de faîte		<b>Tür mit Glas</b> Full glass door Porte vitrée
	<b>Bohlenstärke</b> Planking thickness Epaisseur de madrie		<b>Rauminhalt</b> Volume Cubage		<b>Dachfläche</b> Roof area Superficie du toit		<b>Tür Vollholz</b> Wooden door Porte en bois massif
	<b>Schlafboden</b> Sleeping loft Loft de sommeil		<b>Seitenwandhöhe</b> Side wall height Hauteur panneau latérale		<b>Dachneigung</b> Roof pitch Inclinaison de toit		<b>Fenster</b> Window Fenêtres
	<b>Wohnfläche</b> Living space Espace de vie		<b>Wandhöhe vorne (A)/hinten (B)</b> Wall height front (A)/rear (B) Hauteur de faîte (A)/panneau (B) latérale		<b>Dach-/Fußbodenbretter</b> Roof-/floor boards Panneaux de toit et de sol		<b>Besandete Dachpappe inklusive</b> Including sanded roofing felt Y compris carton de toiture



## Inhalt

Einleitung/Qualitätsmerkmale	2
Wichtige Informationen	4
Checkliste	5
Montage eines Ferienhauses	6
Lieferumfang/Zubehör/Isolierung	8
Sonderhäuser	22





# WICHTIGE INFORMATIONEN

## Beratung:

Bitte informieren Sie sich vorab beim örtlichen Bauamt, damit wir Sie spezifisch beraten können. Baugesetze sind bundeslandabhängig.

## Lieferung:

In Absprache mit Ihnen und unserem Vertriebspartner liefern wir Ihr Ferienhaus gegen Mehrpreis zu Ihnen nach Hause direkt bis zur Bordsteinkante, innerhalb Deutschland/Festland, andere Länder auf Anfrage. Voraussetzung ist, dass Ihre Straße für einen 40-t LKW befahrbar und mindestens 6 m breit ist, damit mittels Stapler entladen werden kann.

## Aufbau:

Wir vermitteln gern Kontaktdaten zum Montageteam, das für Ihre Region zuständig ist und die Montage zum Festpreis anbietet. Das Ferienhaus muss nach dem Aufbau zuerst mit einer Grundierung und dann mit einer Lasur zweifach farblich behandelt werden. Das sollte zügig nach der Montage erfolgen, damit das Holz gut vor Witterungseinflüssen geschützt wird. Vor dem Aufbau sollte die Unterseite der Fußbodendielen grundiert werden. Die Türen und Fenster müssen von beiden Seiten gestrichen werden, da sich sonst Verformungen bilden könnten.



# FUNDAMENT

## Grundsätzlich gilt:

Für die Standfestigkeit und Haltbarkeit Ihres Hauses ist ein fachgerechtes Fundament von großer Wichtigkeit. Eine einwandfreie Montage des Hauses wird nur durch ein absolut waagrechtes und tragfähiges Fundament gewährleistet.

Für die Passgenauigkeit von Fenstern und Türen und auch die Stabilität des Hauses ist eine gute Gründung unbedingt erforderlich. Wenn das Haus ganzjährig genutzt werden soll empfiehlt es sich, schon beim Erstellen des Fundaments eine Isolierung vorzunehmen. Je größer das Haus, umso stabiler muss das Fundament ausgelegt sein (am besten eine Fundamentplatte aus Beton). Um eindringende Feuchtigkeit von unten zu vermeiden, können Sie Dachpappe als zusätzliche Sicherheit zwischen Fundament und Fußboden legen. Bei Fragen zum Fundament, das für den Untergrund Ihres Hauses notwendig ist, wenden Sie sich vorzugsweise an ein örtliches Bauunternehmen, das mit den für Ihre Region typischen Bodenstrukturen vertraut ist.

Wichtig für einen Aufbau durch ein Montageteam ist, dass das Fundament vor Montagebeginn rechtzeitig fertig gestellt ist.



Betonfundament



Feuchtigkeitssperre



Betonplatte



	Bemerkungen	Erledigt
<b>Planung und Vorbereitung</b>		
Grundstücksuche		
Fachkundige Beratung		
Maße festlegen		
Baugenehmigung einholen		
Elektroinstallation planen		
Ausführung und Aussehen auswählen		
Haus bestellen		
Fundament erstellen		
Isoliermaterial bestellen		
Montage planen		
<b>Nach Hausaufbau</b>		
Instandhaltung/Wartung/ Anstrich vornehmen		
Bauabnahme		
Regelmäßige Kontrolle		

# MONTAGE EINES FERIENHAUSES

## Ferienhaus Spessart 92-E

Beim Kauf unserer Ferienhäuser erhalten Sie eine Aufbauanleitung sowie einen Fundamentplan mit Tipps und Tricks zur problemlosen Montage.

**Schritt für Schritt werden alle erforderlichen Vorbereitungen skizziert:**

- Tipps zur Fundamenterstellung
- Legen der Lagerhölzer
- Wandpläne
- Einsetzen von Fenstern und Türen
- bis zur Eindeckung des Daches

### Empfehlung:

Alternativ zur Selbstmontage vermitteln wir gern Montageteams, die kompetent und erfahren den Aufbau Ihres Ferienhauses realisieren. Diese können von der Richtmontage bis hin zur Vollmontage alles anbieten. Fach- und termingerechter Aufbau.



### Tipp:

Schützen Sie das Holz vor und während der Montage vor langer direkter Sonneneinwirkung oder Feuchtigkeit, um das Verziehen der Hölzer zu vermeiden. Nach der Montage sollten Sie das Holz umgehend mit einer Grundierung und einer Holzschutzlasur behandeln.



## Sonder-Ferienhaus mit 92 mm Wandstärke und Sparrendach

Fertig nach nur 10 Tagen

Eine ausführliche Baudokumentation zum Download finden Sie auch hier:





# LIEFERUMFANG / ZUBEHÖR / ISOLIERUNG

## Lieferumfang

- Isolierverglaste Einhand Dreh-/Kippfenster in Wohnhausqualität
- T-Leisten zur optimalen Tür- und Fenstermontage
- Edelstahl-Türschwellen
- Windsicherung mit innenliegenden Gewindestangen
- 28 mm Fußbodendielen, andere Varianten möglich
- Dachpfetten (B x H): mindestens 70 x 170 mm oder stärker
- Dachpappe zur Ersteindeckung
- Dichtungsband für die obere Seitenwandbohle
- Imprägnierte Fundamenthölzer (68/94 x 94 mm)
- Allgemeine Montageanleitung
- Befestigungsmaterial
- Grundstatik eines Standardhauses

## ZUBEHÖR



Verschiedene de luxe-Eingangstüren erhältlich



Farblich behandelte Fenster



Farblich behandelte Innen- und Außentüren



Selbstklebende Dichtungsbahn

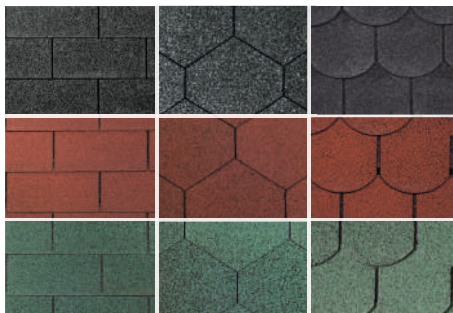

Dachschindeln in Rechteck, 6-Eck und Biberschwanz



Dachrinnen-Set in Kunststoff und Aluminium

## ISOLIERUNG

### Isolierung

Um den Aufenthalt im Ferienhaus über das Jahr so angenehm wie möglich zu machen, ist es sinnvoll, bei Häusern ab 70 mm Wandstärke an zusätzliche Isolierung des Daches, des Fußbodens und der Wände zu denken.

Gute Gründe dafür sind: angenehmere Raumtemperatur im Sommer, Schutz vor Kälte im Winter, Reduzierung der Heizkosten, weist Feuchtigkeit ab, schützt vor Witterungsschäden, erhöhter Komfort, mehr Behaglichkeit. Wir empfehlen zusätzlich die Isolierung des Fußbodens. Die Isolierung des Fußbodens erfolgt bauseits bei der Montage und ist nicht mit zusätzlichen Vorbereitungen bei der Produktion des Hauses verbunden. Wenn Sie im Ferienhaus übernachten oder mehrtägige Aufenthalte verbringen, sollten Sie eine Dach- und/oder Wandisolierung einplanen. Individuelle Isoliermaterialien müssen bauseits besorgt werden. Die verschiedenen Möglichkeiten der Dach-, Wand- und Fußbodenisolierung sehen Sie auf der nächsten Seite.

#### **U-Werte ohne Isolierung:**

Häuser mit 70 mm Wandstärke	1,41 W/(m <sup>2</sup> K)
Häuser mit 92 mm Wandstärke	1,14 W/(m <sup>2</sup> K)

#### **U-Werte mit Isolierung, Häuser mit 92 mm Wandstärke:**

Blockbohlenwand mit innerer Vorsatzschale	0,24 W/(m <sup>2</sup> K)
Hinterlüftete Dachdämmung	0,33 W/(m <sup>2</sup> K)
Zwischen- und Aufdachdämmung	0,22 W/(m <sup>2</sup> K)

#### **Tipp:**

Unsere Ferien- und Freizeithäuser lassen sich durch weitere Kniffe und Tricks während der Montage zusätzlich isolieren. Die Verwendung eines Kompribandes, auch Fugendichtband genannt, bewirkt eine Steigerung der Zugdichtigkeit und begünstigt die Dämmeigenschaften. Das imprägnierte Schaumstoffdichtungsband expandiert langsam in der Fuge und legt sich dicht an die Fugenränder an. Ein möglicher Wärmeverlust wird vermieden. Kompri-Bänder sind nicht im Lieferumfang enthalten.



## VORBEREITUNG AUFDACHISOLIERUNG

### Variante 1

01. Giebelleiste
02. Dachschalung (oben)
03. Konterlattung (45 x 50 mm)
04. Dachfolie\*
05. Dämmung (max. 100 mm)\*
06. Dampfsperre\*
07. Dachpfetten
08. Aufdachsparren (40 x 170 mm)
09. Kompriband\*
10. Traufenleisten
11. Lüftung
12. Dachschalung (unten)
13. Wandbohlen

### Variante 2

- Wie Variante 1 außer:  
05. Dämmung (max. 150 mm)\*

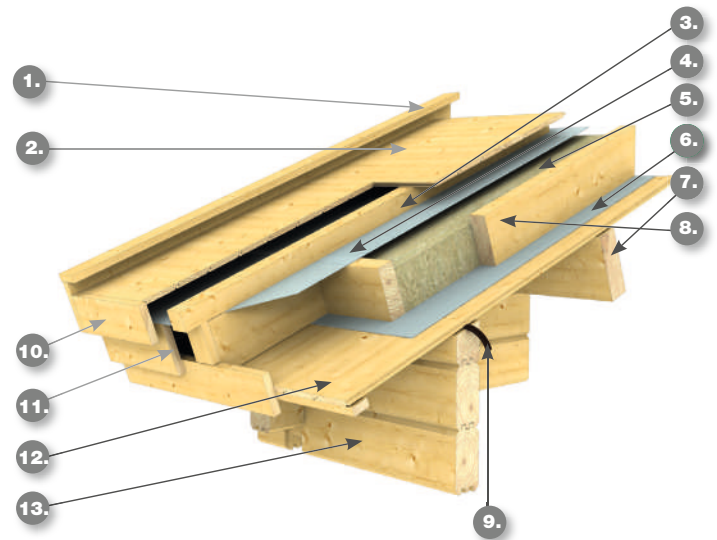

\*Nicht im Lieferumfang enthalten.

## VORBEREITUNG ZUR ISOLIERUNG SPARRENDACH

01. Dachbretter
02. Dreieckleiste und Giebelleisten
03. Dachfolie\*
04. Konterlattung
05. Dampfsperre\*
06. Sparren
07. Wandbohlen
08. Innenpaneele
09. Lüftungsgitter
10. Dämmung\*

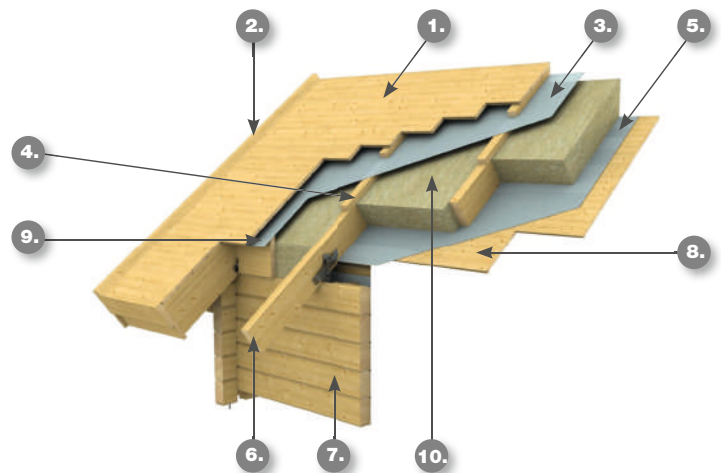

\*Nicht im Lieferumfang enthalten.

## VORBEREITUNG ZUR DACH- WAND- UND FUSSBODENISOLIERUNG

### Beispiel: Pfettendach mit Isolierung

- |                                  |  |
|----------------------------------|--|
| 01. Dachmaterial                 | 14. Dampfbremse*                       |
| 02. Dachschalung                 | 15. Fußbodenbalken<br>(Dämmung 90 mm)* |
| 03. Konterlattung 45 mm          | 16. Tonpapier*                         |
| 04. Dachfolie*                   | 17. Fußbodenschalung                   |
| 05. Sparren (Dämmung ab 100 mm)* | 18. Trägerleisten                      |
| 06. Dampfbremse*                 |  |
| 07. Sichtschalung                |  |
| 08. Wandbohlen                   |  |
| 09. Querholz (Dämmung 100 mm)*   |  |
| 10. Dampfbremse*                 |  |
| 11. Konterlattung 18 mm          |  |
| 12. Schalung 12 mm               |  |
| 13. Fußbodenbretter              |  |

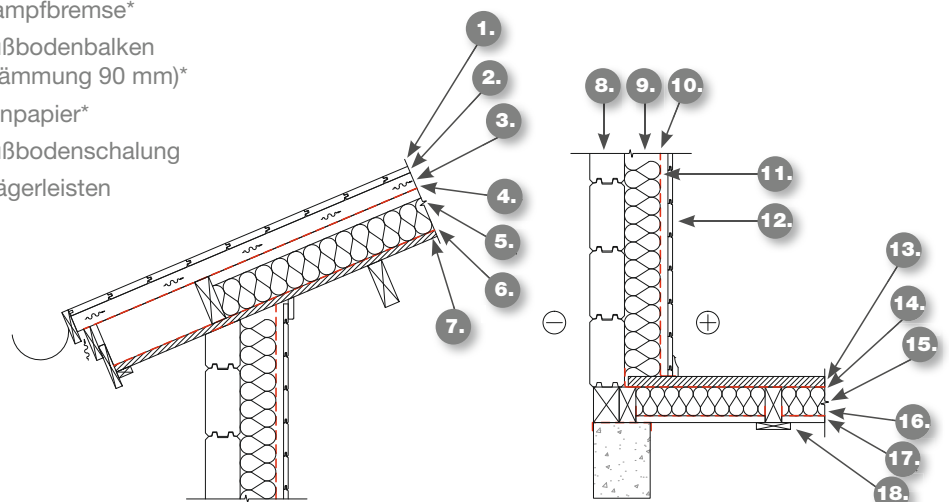

\*Nicht im Lieferumfang enthalten.



Taunus 70

**Taunus 70** Art.-Nr. 580160 **Taunus 92** Art.-Nr. 592160

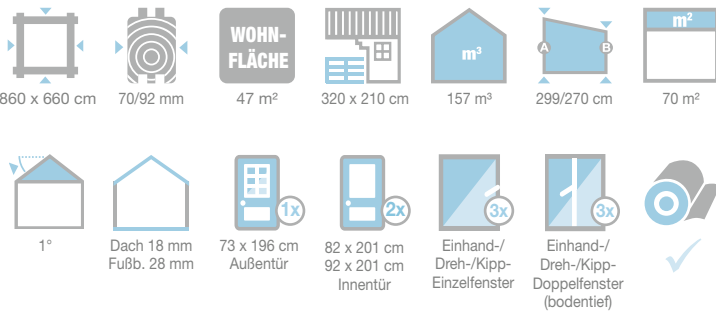

**Zubehör:**

**Dacheindeckung:**

▶ 18 Rollen Dichtungsbahnen à Art.-Nr. 902010

**Dachrinne:**

▶ Kunststoffdachrinne Art.-Nr. 804130

▶ Alu bis 900 cm mit 1 Fallrohr Art.-Nr. 812350

Dieses Haus wurde vom Kunden hellgrau und dunkelgrau farblich behandelt.

Die angegebenen Maße, die Wohn- und Grundflächen ändern sich bei 92 mm Wandstärke geringfügig.

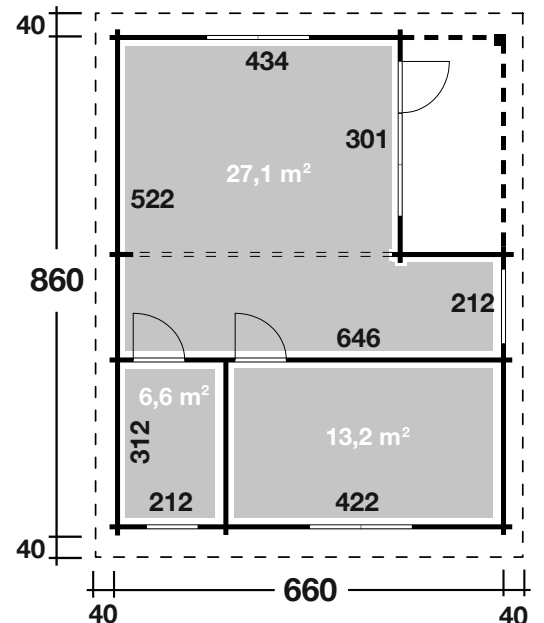





Odenwald 92-A

**Odenwald 70-A  
mit Schlafboden**

Art.-Nr. 580140

**Odenwald 92-A  
mit Schlafboden**

Art.-Nr. 592140

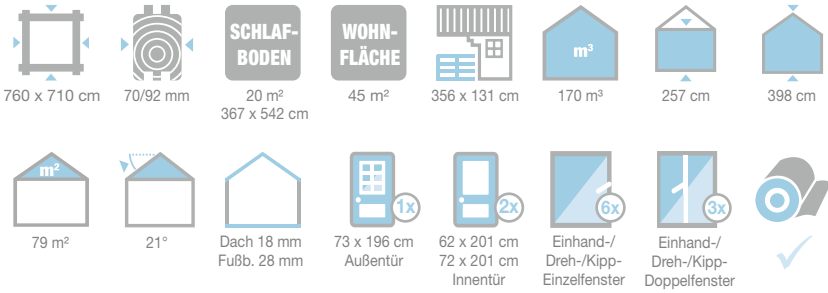

**Zubehör:**

**Dacheindeckung:**

▶ 32 VE Dachschindeln in verschiedenen Formen/Farben

**Dachrinne:**

▶ Kunststoffdachrinne

Art.-Nr. 804430

▶ Alu bis 1000 cm mit 2 Fallrohren

Art.-Nr. 812250

Dieses Haus wurde vom Kunden farblich behandelt.

Die angegebenen Maße, die Wohn- und Grundflächen ändern sich bei 92 mm Wandstärke geringfügig.

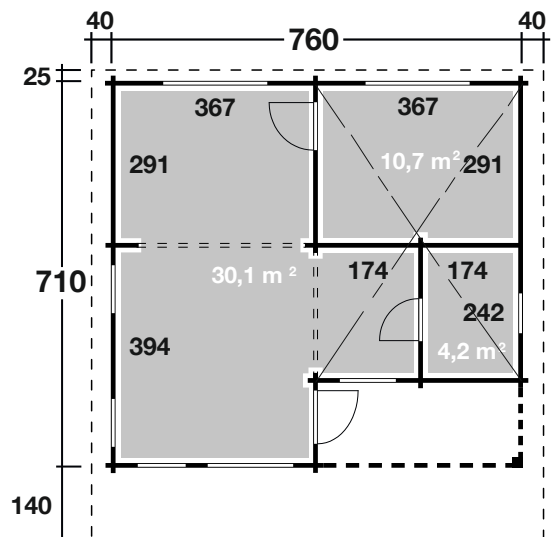





















Odenwald 92-B

**Odenwald 70-B mit Schlafboden und Anbau** Art.-Nr. 580180  
**Odenwald 92-B mit Schlafboden und Anbau** Art.-Nr. 592180

 910 x 710 cm	 70/92 mm	 <b>SCHLAF- BODEN</b> 20 m <sup>2</sup> 367 x 542 cm	 <b>WOHN- FLÄCHE</b> 49 m <sup>2</sup>	 356 x 131 cm	 m <sup>3</sup> 179 m <sup>3</sup>	 257 cm	 398 cm
 90 m <sup>2</sup>	 21°	 Dach 18 mm Fußb. 28 mm	 73 x 196 cm Außentür 81 x 175 cm Anbau Vollholz	 62 x 201 cm 72 x 201 cm Innentür	 7x Einhand-/ Dreh-/Kipp- Einzelfenster	 3x Einhand-/ Dreh-/Kipp- Doppelfenster	

**Zubehör:**

**Dacheindeckung:**

▸ 36 VE Dachschindeln in verschiedenen Formen/Farben

**Dachrinne:**

▸ Kunststoffdachrinne

Art.-Nr. 804335

Dieses Haus wurde vom Kunden mit Imprägnierlasur Kastanie farblich behandelt.

**Die angegebenen Maße, die Wohn- und Grundflächen ändern sich bei 92 mm Wandstärke geringfügig.**

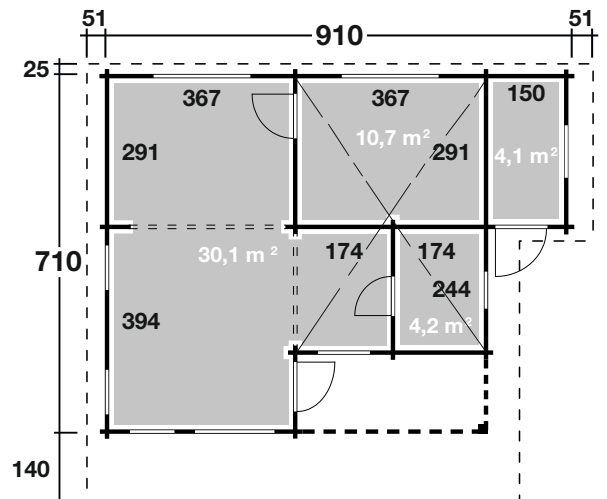



















Rhön 70

Rhön 70 Art.-Nr. 580035

Rhön 92 Art.-Nr. 592250

 757 x 567 cm	 70/92 mm	 WOHN- FLÄCHE 33 m <sup>2</sup>	 450 x 170 cm	 109 m <sup>3</sup>	 220 cm	 310 cm	 54 m <sup>2</sup>
 18°	 Dach 18 mm Fußb. 28 mm	 73 x 186 cm Außentür	 72 x 191 cm 62 x 191 cm Innentür	 Einhand-/ Dreh-/Kipp- Einzelfenster	 Einhand-/ Dreh-/Kipp- Doppelfenster		

**Zubehör:**

**Dacheindeckung:**

▶ 20 VE Dachschindeln in verschiedenen Formen/Farben

**Dachrinne:**

- ▶ Kunststoffdachrinne Art.-Nr. 804330
- ▶ Alu bis 800 cm mit 2 Fallrohren Art.-Nr. 812240

Dieses Haus wurde vom Kunden mit Imprägnierlasur Kastanie farblich behandelt.

Die angegebenen Maße, die Wohn- und Grundflächen ändern sich bei 92 mm Wandstärke geringfügig.

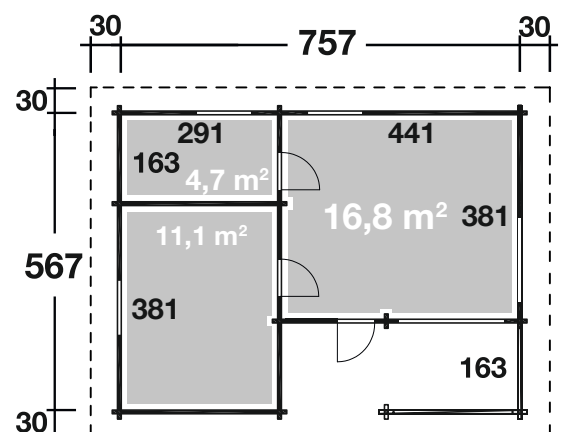





Sauerland 70-A

**Sauerland 70-A mit Schlafboden** Art.-Nr. 580005

**Sauerland 92-A mit Schlafboden** Art.-Nr. 592600

**Sauerland 70-B mit Schlafboden** Art.-Nr. 580016

**Sauerland 92-B mit Schlafboden** Art.-Nr. 592610

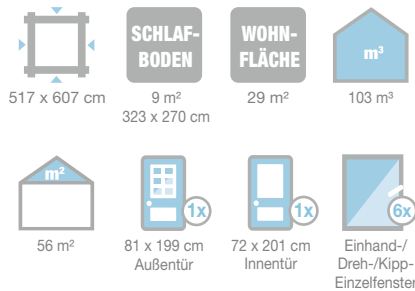
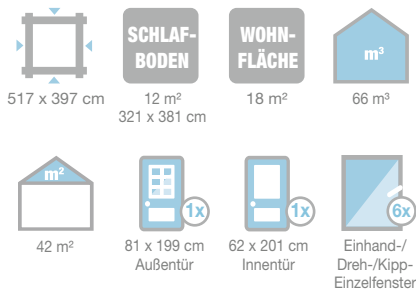

**Zubehör:**

**Dacheindeckung:**

- ▶ 16 VE Dachschindeln in verschiedenen Formen/Farben (70-A/92-A)
- ▶ 20 VE Dachschindeln in verschiedenen Formen/Farben (70-B/92-B)

**Dachrinne:**

- ▶ Kunststoffdachrinne (70-A/92-A) Art.-Nr. 804410
- ▶ Kunststoffdachrinne (70-B/92-B) Art.-Nr. 804420
- ▶ Alu bis 600 cm mit 2 Fallrohren (70-A/92-A) Art.-Nr. 812230
- ▶ Alu bis 800 cm mit 2 Fallrohren (70-B/92-B) Art.-Nr. 812240

**FÜR DIE MODELLE DIESER SEITE GILT:**

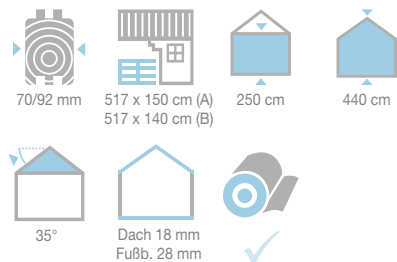

Die angegebenen Maße, die Wohn- und Grundflächen ändern sich bei 92 mm Wandstärke geringfügig.

Dieses Haus wurde vom Kunden schwedenrot und weiß farblich behandelt.

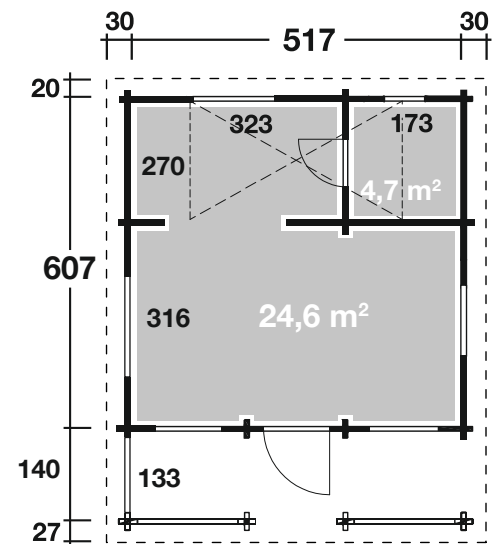
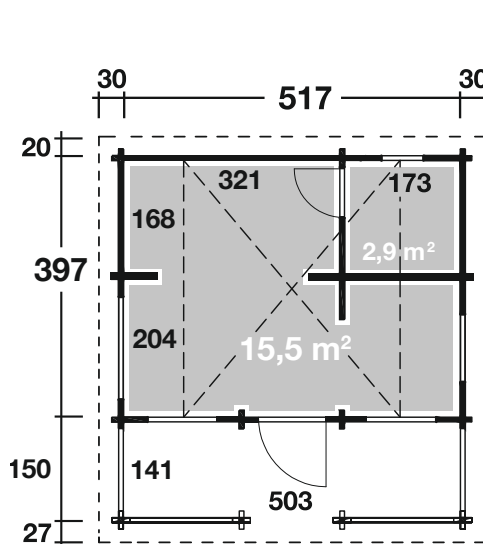





Spessart 70-B

**Spessart 70-A** Art.-Nr. 580080  
**Spessart 92-A** Art.-Nr. 592400

**Spessart 70-B** Art.-Nr. 580150  
**Spessart 92-B** Art.-Nr. 592410

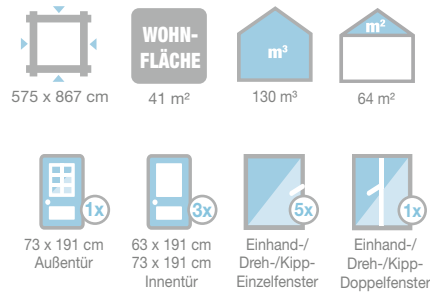
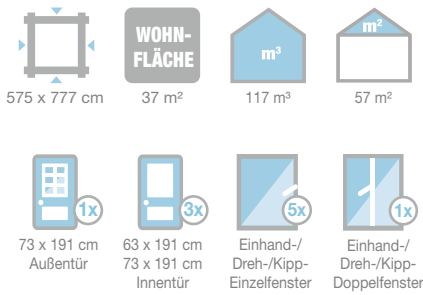

**Zubehör:**

**Dacheindeckung:**

- › 22 VE Dachschildeln in verschiedenen Formen/Farben (70-A/92-A)
- › 26 VE Dachschildeln in verschiedenen Formen/Farben (70-B/92-B)

**Dachrinne:**

- › Kunststoffdachrinne Art.-Nr. 804430
- › Alu bis 1000 cm mit 2 Fallrohren Art.-Nr. 812250

**FÜR DIE MODELLE  
 DIESER SEITE GILT:**

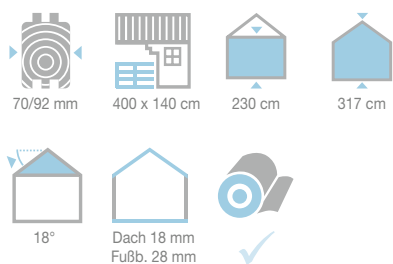

Die angegebenen Maße, die Wohn- und Grundflächen ändern sich bei 92 mm Wandstärke geringfügig.

Dieses Haus wurde vom Kunden farblich behandelt.

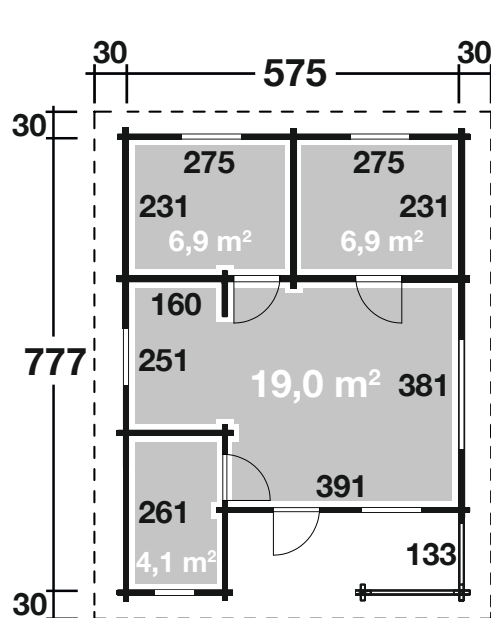

SPESSART A

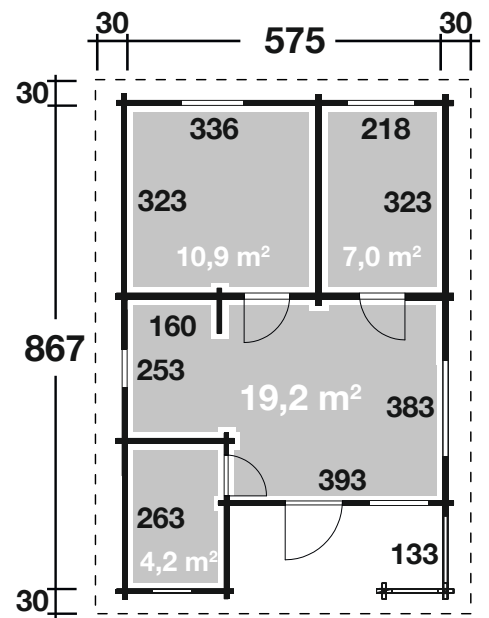

SPESSART B





Spessart 92-D

**Spessart 70-C mit Schlafboden** Art.-Nr. 580310



**Spessart 70-D mit Schlafboden** Art.-Nr. 580320



**Spessart 92-C mit Schlafboden** Art.-Nr. 592420



**Spessart 92-D mit Schlafboden** Art.-Nr. 592430



**Zubehör:**

- › 22 VE Dachschindeln in verschiedenen Formen/Farben (70-C/92-C)
- › 26 VE Dachschindeln in verschiedenen Formen/Farben (70-D/92-D)

**Dachrinne:**

- › Kunststoffdachrinne (70-C/92-C) Art.-Nr. 804330
- › Kunststoffdachrinne (70-D/92-D) Art.-Nr. 804430
- › Alu bis 1000 cm mit 2 Fallrohren Art.-Nr. 812250

Dieses Haus wurde vom Kunden mit Imprägnierlasur Pinie/Kiefer und Weiß farblich behandelt und zusätzlich mit Klapppläden ausgestattet.

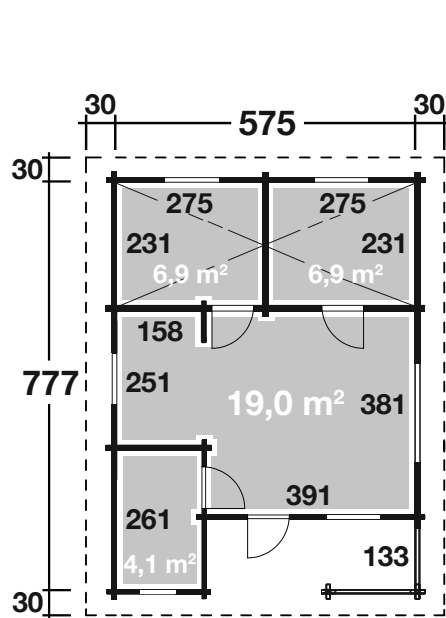

SPESSART C

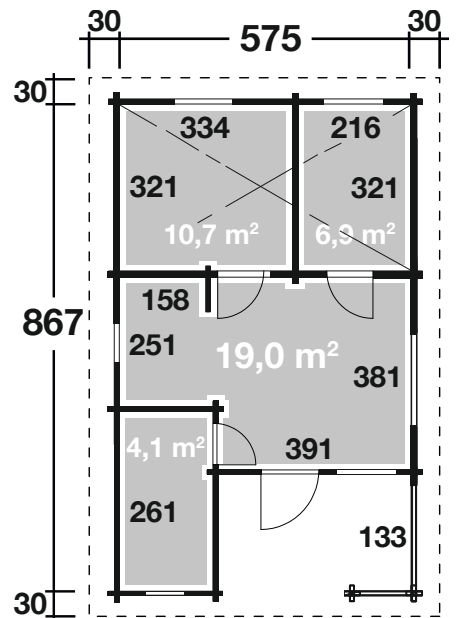

SPESSART D





Spessart 92-E

**Spessart 92-E mit Schlafboden** Art.-Nr. 592390



**Zubehör:**

▶ 28 VE Dachschindeln in verschiedenen Formen/Farben

**Dachrinne:**

▶ Kunststoffdachrinne Art.-Nr. 804340  
▶ Alu bis 1000 cm mit 2 Fallrohren Art.-Nr. 812250

**FÜR DIE SPESSART-MODELLE DER SEITEN 16-17 GILT:**

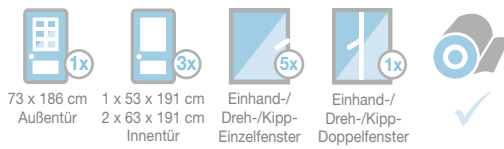
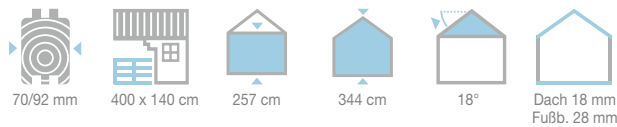

Dieses Haus wurde vom Kunden schwedenrot und weiß farblich behandelt und zusätzlich mit Klapppläden ausgestattet.

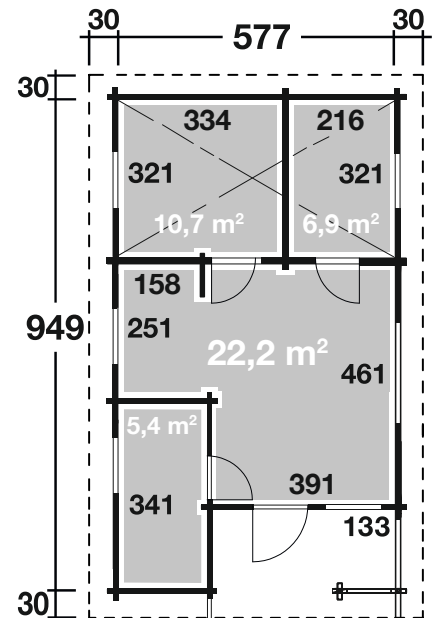





Vogelsberg 92

**Vogelsberg 70** Art.-Nr. 580450 **Vogelsberg 92** Art.-Nr. 592450

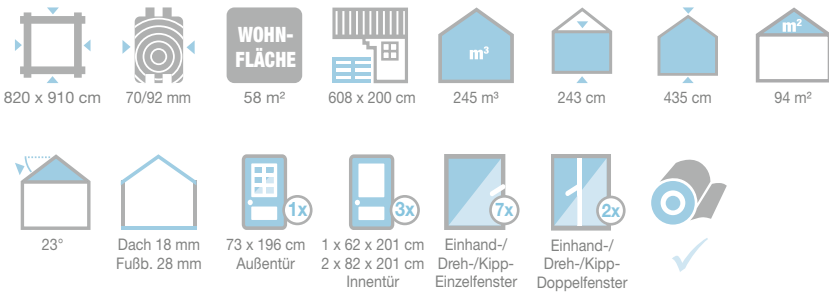

**Zubehör:**  
**Dacheindeckung:**  
 ▶ 38 VE Dachschindeln in verschiedenen Formen/Farben  
**Dachrinne:**  
 ▶ Kunststoffdachrinne Art.-Nr. 804430  
 ▶ Alu bis 1000 cm mit 2 Fallrohren Art.-Nr. 812250

Dieses Haus wurde vom Kunden mit Imprägnierlasur Kastanie farblich behandelt und zusätzlich mit Klappläden ausgestattet.

Die angegebenen Maße, die Wohn- und Grund-flächen ändern sich bei 92 mm Wandstärke geringfügig.

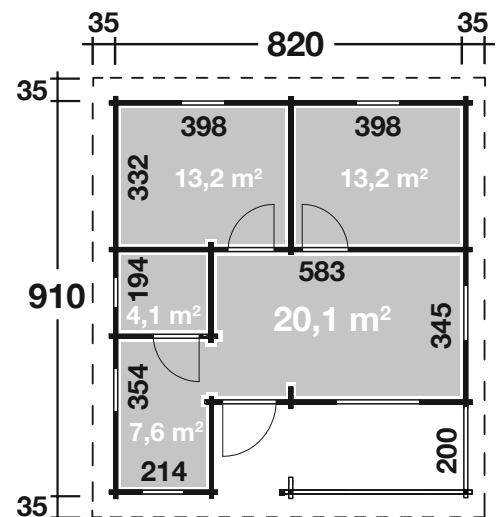





Westerwald 92

**Westerwald 70** Art.-Nr. 570810    **Westerwald 92** Art.-Nr. 592810

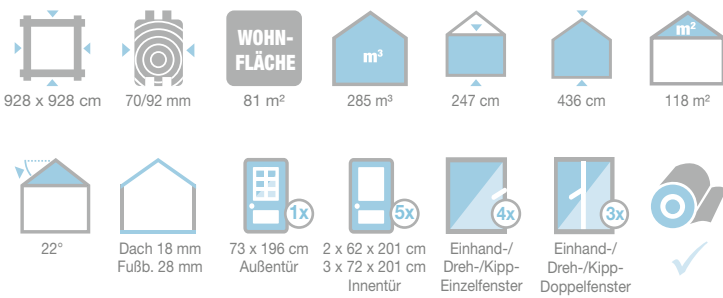

**Zubehör:**

**Dacheindeckung:**

› 46 VE Dachschindeln in verschiedenen Formen/Farben

**Dachrinne:**

› Kunststoffdachrinne

Art.-Nr. 804340

Dieses Haus wurde vom Kunden behandelt.

**Die angegebenen Maße, die Wohn- und Grundflächen ändern sich bei 92 mm Wandstärke geringfügig.**

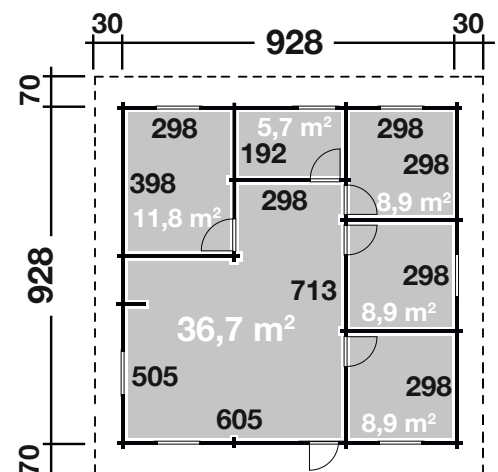





Göteborg 70-B Modern mit Einzeltür und Doppelfenster

**Göteborg 70-B Klassik**

Art.-Nr. 570020

**Göteborg 70-B Modern**

Art.-Nr. 570060

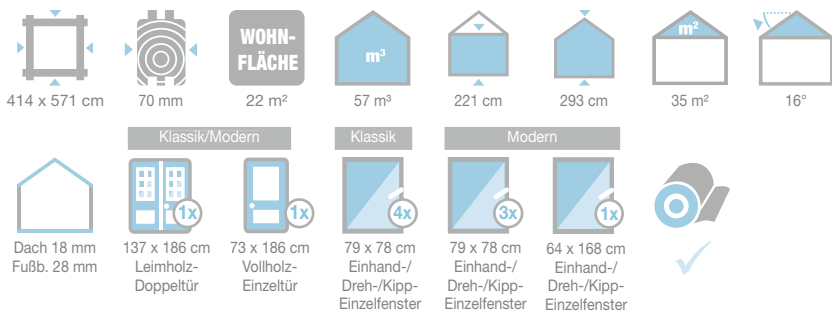

**Zubehör:**

für alle Modelle Göteborg:

**Dacheindeckung:**

- ▶ 13 VE Dachschindeln in verschiedenen Formen/Farben

**Dachrinne:**

- ▶ Kunststoffdachrinne Art.-Nr. 804420
- ▶ Alu bis 800 cm mit 2 Fallrohren Art.-Nr. 812240

**Sonstiges Zubehör:**

- ▶ Terrasse 70.5 asymm. Art.-Nr. 590050

**Göteborg 70-C mit Schlafboden Klassik**

Art.-Nr. 570030

**Göteborg 70-C mit Schlafboden Modern**

Art.-Nr. 570070

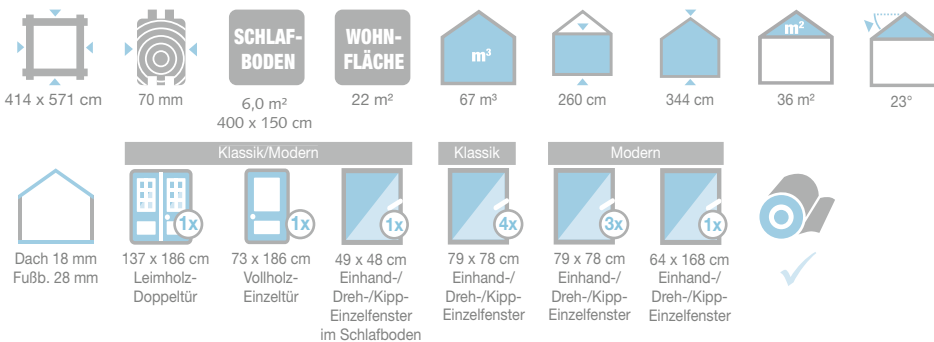

Göteborg 70-C wird mit Schlafboden und Anlegeleiter geliefert. Um den Schlafboden optimal zu nutzen empfehlen wir, wie im Bild gezeigt, die Erhöhung der Seitenwände durch 1 bis 2 zusätzliche Bohlenlagen.

Die angegebenen Maße, die Wohn- und Grundflächen ändern sich bei 92 mm Wandstärke geringfügig.

Dieses Haus wurde vom Kunden silbergrau und schwarz farblich behandelt.

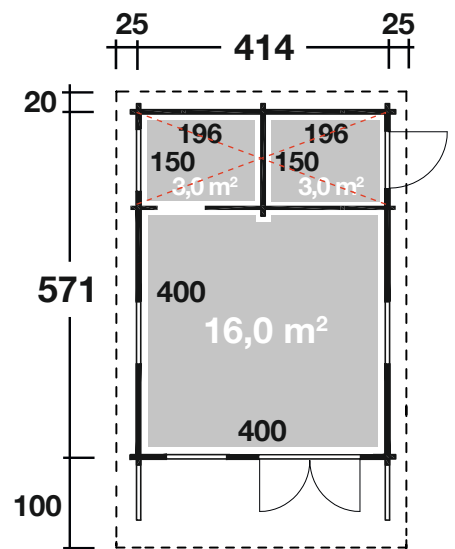

GÖTEBORG B/C





Göteborg 70-D Klassik mit Einzeltür und Doppelfenster

**Göteborg 70-D Klassik**

Art.-Nr. 570034

**Göteborg 70-D Modern**

Art.-Nr. 570080

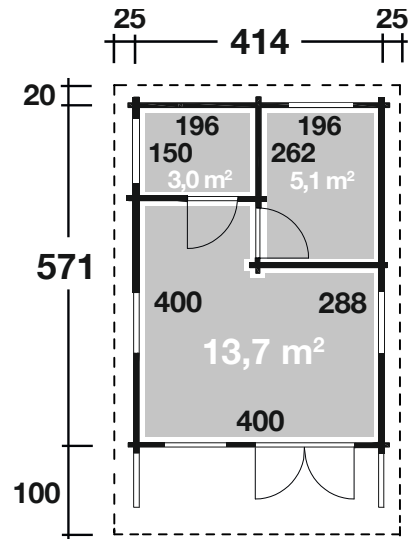
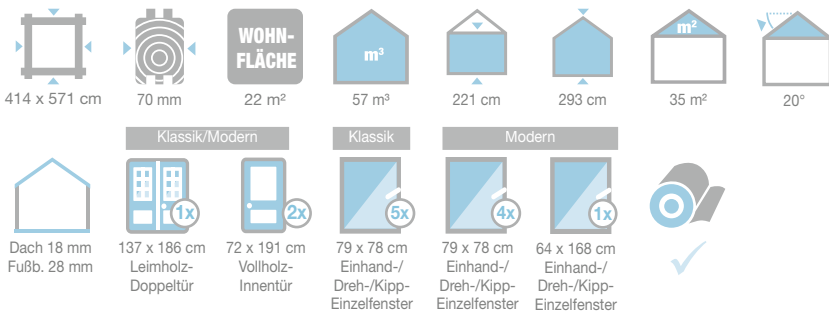

GÖTEBORG D

**Göteborg 70-E Klassik**

Art.-Nr. 570032

**Göteborg 70-E Modern**

Art.-Nr. 570090

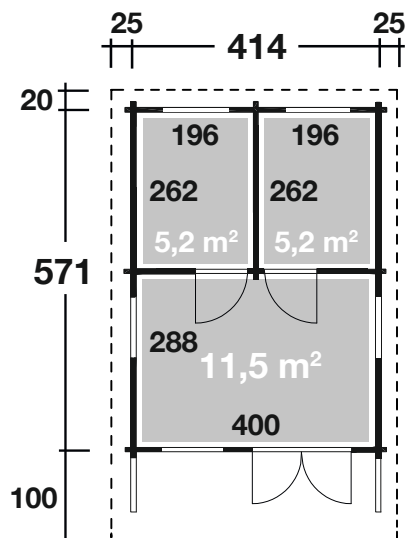
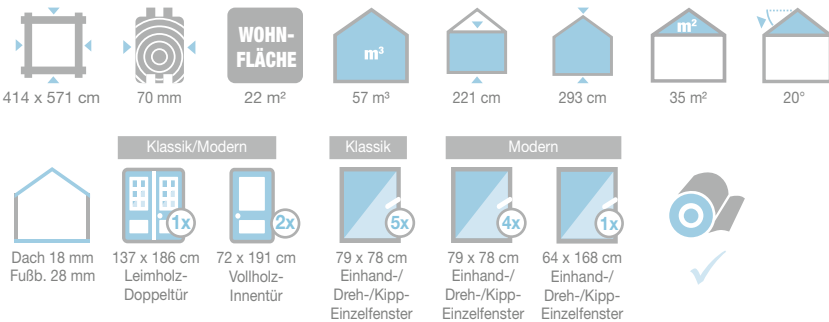

GÖTEBORG E

Standard Front-Optik der Modelle Göteborg: Doppeltür und Einzelfenster. Auf Wunsch auch mit Einzeltür und Doppelfenster erhältlich.

Alle Göteborg-Modelle auch in 92 mm Bohlenstärke erhältlich!

Dieses Haus wurde vom Kunden mit Imprägnierlasur Pinie/Kiefer farblich behandelt.



## Die Ferienhäuser dieser Seiten sind individuell angefragte Häuser, die nach Kundenwunsch geplant und von uns realisiert wurden.

Nicht immer lässt sich mit dem regulären Katalog-Programm das passende Ferienhaus finden. Wenn besondere Anforderungen an die Bauweise aufgrund eines kleinen Grundstücks oder eines ausgefallenen Standorts gestellt werden, bieten wir individuelle Lösungen an. Ihre Wünsche nach einer bestimmten Optik bei Fenstern und Türen oder einer individuellen Raumaufteilung können bei der Planung berücksichtigt werden.

Das Ferienhaus wird nach Ihren Vorgaben und Wünschen nach Prüfung der technischen Machbarkeit angefertigt. Die Produktion unserer Häuser nach Maß erfolgt in Blockbohlenweise. Das verwendete Holz ist naturbelassene nordische Fichte.

### Wir produzieren für Sie (fast) alles nach Ihren Wünschen und Vorstellungen ...

... in den Wandstärken: 70 und 92 mm!

### Für alle Sonderanfertigungen gelten unsere Premium-Qualitätsmerkmale:

- Leimholztüren, ausschließlich mit Isolierverglasung
- Schiebetüren möglich
- Türen mit Edelstahlschwelle
- Sondermaße bei Türen und Fenstern möglich
- Leimholzfenster, Dreh-/Kipp- und Ausstellfenster, ausschließlich mit Isolierverglasung
- Gewindestangen zur Sturmsicherung
- Winddichter Eckversatz
- Isolierpakete auf Wunsch erhältlich

INDIVIDUELLE  
ANFERTIGUNGEN  
MÖGLICH!

### Profitieren Sie von unserer langjährigen Erfahrung!

Unterlagen zur Planung stellen wir Ihnen selbstverständlich zur Verfügung. Formulare finden Sie unter: [www.finnhaus.de/sonderhaeuser](http://www.finnhaus.de/sonderhaeuser)

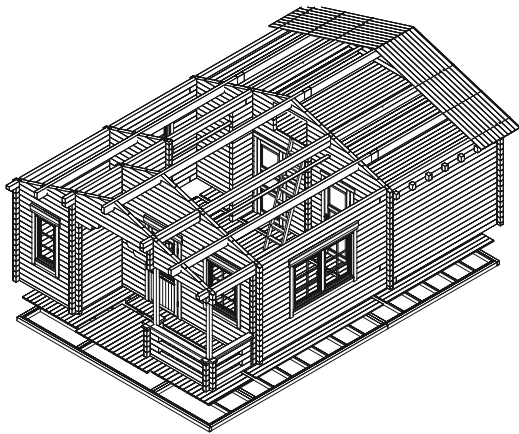

Spessart Standard-Programm

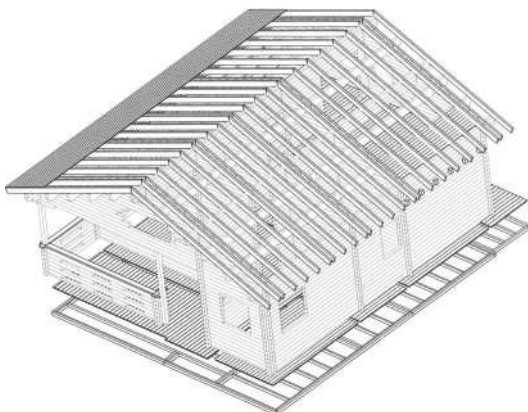
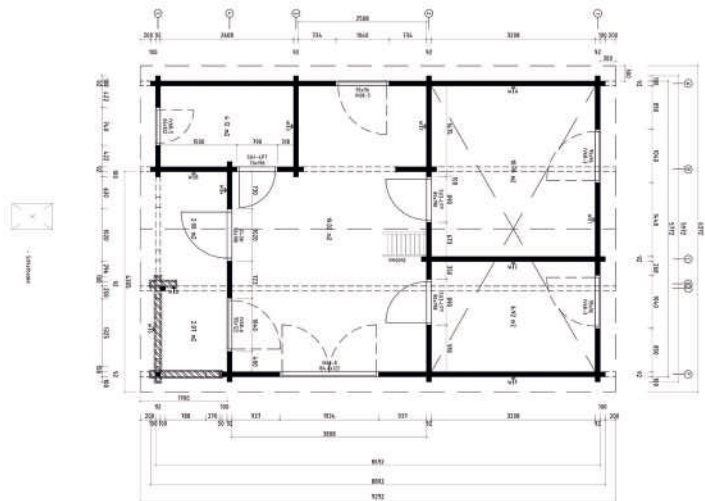

Umbau des Spessart nach Kundenwunsch

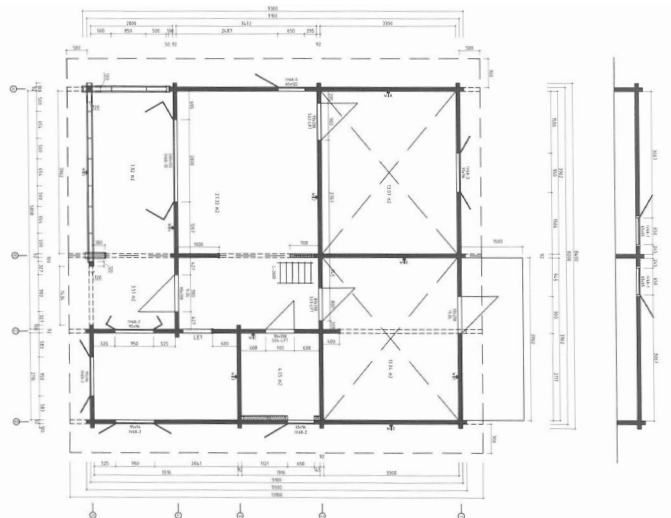









**FINNHAUS**  
WOLFF

